

Rimska keramika lokalne proizvodnje na području hrvatskog dijela rimske provincije Gornje Panonije

Jelinčić, Kristina

Doctoral thesis / Disertacija

2009

Degree Grantor / Ustanova koja je dodijelila akademski / stručni stupanj: **University of Zagreb, Faculty of Humanities and Social Sciences / Sveučilište u Zagrebu, Filozofski fakultet**

Permanent link / Trajna poveznica: <https://urn.nsk.hr/urn:nbn:hr:291:009957>

Rights / Prava: [Attribution 3.0 Unported/Imenovanje 3.0](#)

Download date / Datum preuzimanja: **2024-11-20**

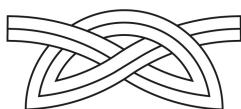

INSTITUT ZA
ARHEOLOGIJU

Repository / Repozitorij:

[RIARH - Repository of the Institute of archaeology](#)



DIGITALNI AKADEMSKI ARHIVI I REPOZITORIJI

SVEUČILIŠTE U ZAGREBU

FILOZOFSKI FAKULTET

Ivana Lučića 3

Kristina Jelinčić

RIMSKA KERAMIKA LOKALNE PROIZVODNJE NA PODRUČJU
HRVATSKOG DIJELA RIMSKE PROVINCIJE GORNJE PANONIJE

DOKTORSKA DISERTACIJA

Zagreb, 2009.

SVEUČILIŠTE U ZAGREBU

FILOZOFSKI FAKULTET

Ivana Lučića 3

RIMSKA KERAMIKA LOKALNE PROIZVODNJE NA PODRUČJU
HRVATSKOG DIJELA RIMSKE PROVINCIJE GORNJE PANONIJE

DOKTORSKA DISERTACIJA

Mentor

dr. sc. Zoran Gregl

Kandidat

mr. sc. Kristina Jelinčić

Zagreb, 2009.

1. Uvod

Prilikom arheoloških istraživanja i rekognosciranja najbrojniju pronađenu pokretnu arheološku građu čini keramika. Rimska keramika je raznovrsna i time pokazuje raznolike potrebe u antici za posuđem od pripreme, serviranja do pohrane hrane. Ovaj rad donosi analizu jedne vrste rimske keramike koja je bila značajan dio svakodnevnice antičkog čovjeka. Radi se o keramici koja se svakodnevno koristila prilikom pripreme, kuhanja i serviranja hrane i koja je korištena za čuvanje namirnica. U nekim slučajevima za to je korišteno luksuzno, ponekad metalno i stakleno posuđe. Ipak, u većini slučajeva radi se o keramici koja nije luksuzna i kvalitetno izrađena već je djelo mnogobrojnih bezimernih lončara ili što je još češće onih ljudi kojima to nije bio zanat već usputni posao kojeg su obavljali za svoje svakodnevne potrebe uz druge obveze.

U radu se analizira upravo ta vrsta keramike: keramika koju su izrađivali pojedinci i koja nije proizvod organizirane proizvodnje. Područje njezine distribucije je ono što je važno i određujuće za ovu vrstu keramike, a to je malo lokalno područje izvan kojeg se keramika tipična za to područje – mikro regiju ne može naći. Unutar mikroregije nalazi se specifična keramika prepoznatljiva po svojim oblicima, tehnologiji izrade i strukturi.

Pri izradi ovog rada zadatak je bio pregled keramičkog materijala hrvatskog dijela rimske provincije Gornje Panonije, definiranje osnovnih pojmova vezanih za ovu problematiku i obrada dijela materijala – reprezentativnog uzorka ove vrste keramike. Taj reprezentativni uzorak je temeljito obrađen na temelju makroskopskog opažanja, tipološki, za njega su potom tražene analogije, a osvrtom na analogije i temeljem dokumentacije ta keramika je datirana. Taj uzorak čini keramika s lokaliteta Virovitica - Kiškorija jug i Orešac. Iz preostalog dijela provincije keramika je pregledana i fotografirana s ciljem da se prezentira različitost tog materijala od jednog lokaliteta do drugog i time dokaže njegovo lokalno obilježje.

Najvažnije korake u istraživanju rimske keramike hrvatskog dijela Gornje Panonije napravila je Branka Vikić - Belančić u mnogobrojnim radovima (Vikić 1971, 91-110; Vikić, Gorenc 1969; Vikić – Belančić, Gorenc 1958, 76-102; Vikić – Belančić 1965, 89-112; Vikić – Belančić 1967; Vikić – Belančić 1968a 509 – 533; Vikić – Belančić 1968b, 76 – 102; Vikić – Belančić 1970, 159 -188; Vikić – Belančić 1972. – 1973. (1974), 75 – 127; Vikić – Belančić

1975, 25-45; Vikić – Belančić 1983. – 1984, 119 – 166). Objavljujući materijal s više važnih antičkih lokaliteta u Gornjoj Panoniji ona je dala temeljne podatke o antičkoj keramici. Pored njenih nezaobilaznih radova u novije vrijeme napisano je više radova (Gregl 1982; Košćević; Makjanić 1986/1987; Makjanić 1995; Makjanić 1996; Ožanić 1998; Šimić – Kanaet 1999; Bugar 2000a; Bugar 2000b; Katavić 2000; Kordić 2000; Lolić, Petrinc 2000; Katavić 2001; Kordić 2001; Wiewegh 2001; Vidošević 2003; Wiewegh 2003; Wiewegh 2004; Gregl 2007; Miletić 2007; Tkalčec, Karavanić, Šiljeg, Jelinčić, 2007) koji su usmjereni na istraživanje keramičkog antičkog materijala što je izuzetno važno s obzirom na veliki broj novih istraživanja i na veliku količinu materijala koja je pri tim istraživanjima pronađena. Smatram da je uporabna keramika važan dio keramičke građe ne samo zbog toga što nerijetko predstavlja većinu pronađene keramike prilikom istraživanja već zbog jednostavne činjenice što se radi o posuđu koje je bilo nezaobilazni dio svakodnevnice u antici.

Prostor unutar kojeg se obrađuje keramički materijal je dio današnjeg hrvatskog državnog teritorija na kojem se nalazila rimska provincija Gornja Panonija, koja izlazi iz današnjih administrativnih okvira Republike Hrvatske. To znači da je obradom keramičkog materijala obuhvaćeno područje južno od Mure i Drave u Hrvatskoj na sjeveru (misli se na hrvatsko – mađarsku državnu granicu), na zapadu je to državna granica s Republikom Slovenijom, na jugozapadu potez na liniji Snežnik, južno od Karlovca prema državnoj granici s Republikom Bosnom i Hercegovinom. Na istoku to bi bila granica između rimskih provincija Gornje i Donje Panonije koja nije u potpunosti jasna. Najistočniji lokaliteti koji su uzeti u obzir za razmatranje pri izradi ove teme su Orešac, Macute i Kutinska Lipa (karta 5, str. 224), ali treba napomenuti kako oni nisu najistočnija naselja Gornje Panonije.

Uporabna keramika lokalne proizvodnje je vrsta arheološkog materijala u kojem se dobrim dijelom osjećaju prapovijesne tradicije koje su redovito prožete rimskim običajima što je rezultiralo oblicima i ukrasima kakve danas nalazimo. Različita prapovijesna podloga i jačina rimskog utjecaja i dominacije oblikovali su lokalno izrađenu keramiku što je rezultiralo njenom raznolikošću. Kako bi se shvatilo do čega je došlo, ovdje će se dati sažeti pregled povijesnih zbivanja. U kontekstu ove teme ta povijesna zbivanja imala su kao posljedicu promjene i novosti u svakodnevnom životu što se odrazilo na predmete koje su koristili stanovnici ovog prostora u antici. Ono što je važno za shvaćanje keramike lokalne proizvodnje je rasprostranjenost različitih panonskih i keltskih plemena prije dolaska Rimljana, njihov odnos i prožimanje njihovih kultura, očuvanost njihovih tradicija i

vrijednosti, organizacija političkih i pravnih cjelina u prostoru usko povezanim sa zemljopisno oblikovanim prirodnim cjelinama. Izgradnjom cesta u antici, neki su lokaliteti bili izloženiji utjecajima od onih koji su bili dalje od glavnih putova. Udaljenost i odnos pojedinih lokaliteta od centra agera u kojem su se nalazili također se odrazila na utjecaje i razvoj i ove vrste materijala.

Lokalno izrađivana keramika nije vezana uz trgovinu na veće udaljenosti, o čemu će kasnije biti više riječi. Ona je mogla biti proizvedena samo za potrebe obitelji i imanja, ipak kada je bila namijenjena prodaji (uvijek u neposrednoj blizini mjesta proizvodnje) za to su bile potrebne dobre komunikacije. Prometnice svake vrste su bile izuzetno važne od samog početka rimskog carstva zbog lakšeg i bržeg prebacivanja vojske, ali i zbog trgovine i gospodarstva (Sanader 2008, 21). U Gornjoj Panoniji, u hrvatskom dijelu otkriveni su tragovi na više mjesta cesta različite važnosti, a dio njih poznat je iz izvora (*Itinerarium Antonini 129 – 31, 259 - 61, Tabula Peutingeriana, Itinerarium Hierosolymitanum/Burdigalense 560 - 63, Ravennatis Anonymi*)(Kukuljević – Sakcinski 1873, 86 – 157; Fulir 1969, 363 – 431; Vikić, Gorenc 1969; Gregl 1980, 18 – 22; Lovrenčević 1980, 233 – 248; Soproni 1980b 213 – 214; Lovrenčević 1981, 195 – 208; Gregl 1984, 7 – 14; Tomičić 1986, 183 - 218)(karta 1 – 2).

U radu se temeljito obrađuje uporabna keramika s lokaliteta Virovitica - Kiškorija jug i Orešac (poglavlje 3) i daje se osvrt (poglavlje 6) na keramiku s drugih lokaliteta s hrvatskog područja rimske provincije Gornje Panonije, kao i njihova međusobna usporedba. Temeljita obrada keramike svakog od lokaliteta nije bila moguća u okvirima ovog rada te je dan primjer obrade uporabne keramike lokalne proizvodnje na reprezentativnom uzorku dvaju lokaliteta. Problematika uporabne keramike lokalne proizvodnje je složena i zahtjeva individualni pristup svakom lokalitetu, posebno ukoliko se radi o velikim naseljima i gradovima.

1.1. Osvrt na povijesna zbivanja

S obzirom na ometanje trgovačkih putova te pljačkaške pohode Tauriska, Rimljani su morali počevši od 2. st. pr. Kr. povremeno intervenirati vojnim akcijama na području sjeverozapadne i središnje Hrvatske (Móczy 1974, 31 – 32; Barkóczy 1980, 87 – 88; Radman – Livaja 2004, 15).

Nakon više vojnih pohoda i ratovanja početkom 1. st. po. Kr. sve su pobune protiv Rima ugušene i počinje razdoblje kada Rimljani u sjeverni i sjeverozapadni dio Hrvatske, donose svoj politički i društveni ustroj. Krajem prvog desetljeća 1. st. po. Kr. Ilirik se dijeli na dva dijela i tada nastaje *Illyricum Inferius*. 1. st. po. Kr. je vrijeme kada rimska vojska još uvijek boravi, iako u sve manjem broju, u međuriječju Save i Drave, a njen konačan odlazak na dunavski limes događa se u potpunosti u 2. st. kada dolazi do nove podjele, te se Donji Ilirik dijeli na dva dijela koji se nazivaju Gornja i Donja Panonija odnosno *Pannonina Superior* i *Pannonia Inferior*, kojima su središte bili *Carnuntum* i *Aquincum*. Slijedi razdoblje gospodarskih uspona i padova koji su usko povezani s povremenim barbarskim upadima i građanskim ratovima gdje su nužno stradala nezaštićena sela, postaje uz ceste i druga neutvrđena naselja te gospodarstvo.

Od svih barbarskih upada, za Gornju Panoniju najvažniji su prodori Kvada i Markomana. Ti prodori zbivali su se većim dijelom u sjevernom dijelu Gornje Panonije, a 170. g. su u svom pljačkaškom pohodu došli čak do Aquileije. Pljačke i upadi Markomana i Kvada, ratovi s njima te dolazak novih vojnih jedinica na teritorij Gornje Panonije u drugoj polovini 2. stoljeća označavaju velike promjene. Radi se o padu prosperiteta, ali i pojavi kuge koja je došla s legionarima s Istoka (strijelci iz Sirije i Afrike i druge postrojbe iz Afrike) koja je mogla prouzročiti smrt velikom dijelu stanovništva što se vidi kao velika promjena u nekropolama, (za pretpostaviti je da su pored kuge s Istoka donjeli i različite utjecaje koji se mogu vidjeti i u arheološkom materijalu). Markomani i Kvadi su pored pljački u roblje odveli dio stanovništva i zaplijenili stoku. O burnim događajima u drugoj polovini 2. stoljeća svjedoče i ostave novca, slojevi paljevine pronađeni pri istraživanjima civilnih i vojnih naselja, nesustavno ukopavanje na grobljima, manji broj natpisa, veća koncentracija vojnih postrojbi. Tek nakon velike pobjede Marka Aurelija 179. godine, stanje u Gornjoj Panoniji se polako smiruje te se za Komoda započinje s izgradnjom i obnovom. Oporavak je tekao polako

i teško budući da su se povremeno događali upadi barbara, a šteta i posljedice markomanskih ratova su bile velike (Móczy 1974, 194 - 195; Barkóczy 1980, 96 – 99; Gregl 1997, 9 – 10; Radman 2004, 20).

Car Dioklecijan je donio brojne reforme koje osiguravaju mir, a jedna od reformi koja se posebno odražava na Panoniju je nova administrativna podjela Panonije na četiri dijela: *Pannonia Savia* južno od Drave i *Pannonia Prima* sjeverno od Drave, na području prijašnje Gornje Panonije, a na dijelu gdje se prije nalazila Donja Panonija, južni dio se naziva *Pannonia Secunda*, a sjeverni *Pannonia Valeria*. Nemir i pustošenje Savije u 4., a osobito početkom 5. stoljeća donose provale različitih barbarskih plemena zbog kojih se oni koji su preživjeli pljačke i razbojstva sele iz svojih naselja i gradova. Od vremena Valentinijana III (425.-455.), Savija je otvorena za naseljavanje Huna što je također velika promjena na ovim prostorima (Móczy 1974, 92, 273; Barkóczy 1980, 89, 93; Fitz 1989, 126; Soproni 1980a, 58 – 59; Pinterović 1990, 79; Hoti 1992, 133, 142, 144, 152 – 153; Sanader 2001, 86 - 87; Radman – Livaja 2004, 18 - 22).

Za problematiku lokalno izrađene keramike nisu važna samo zbivanja za vrijeme Rima, razvoj komunikacija i novih utjecaja. Kao što je gore spomenuto važna je i prapovijesna podloga. Na prostoru hrvatskog dijela rimske provincije Gornje Panonije živjelo je više panonskih plemena prije nego što su došli Kelti. Ta plemena koja su prethodila Keltima bila su nosioci različitih tradicija što je zasigurno bilo vidljivo i u oblikovanju posuđa. Različita plemena su imala različite tradicije pa tako i u oblikovanju keramike što je u različitoj mjeri i oblicima preživjelo i vidi se u keltskoj materijalnoj kulturi. Plemena koja se spominju u izvorima su *Serretes*, *Serapilli*, *Iasi*, *Latobici*, *Varciani*, *Colapiani*, *Oseriates*. Na područje gdje borave ta plemena dolaze Kelti – Taurisci (Domić – Kunić 2003, 176 - 179). Spajanjem keltskog elementa i tradicije plemena koja su živjela prije njihova dolaska stvorena je podloga za oblikovanje lokalno izrađene uporabne rimske keramike kakvu mi danas nalazimo. Pregledom objavljene literature, obradom keramike i uvidom u dio građe uočeno je kako među lokalno izrađenom keramikom postoje razlike u oblikovanju, tehnološkoj izvedbi, strukturi i ukrašavanju. Nameće se zaključak kako je raznovrsna prapovijesna podloga barem dijelom uzrok toj keramičkoj tipološkoj, tehnološkoj i dekorativnoj raznolikosti. Strukturalna raznolikost ima veze s različitim tlom i raspoloživim sirovinama u pojedinim područjima.

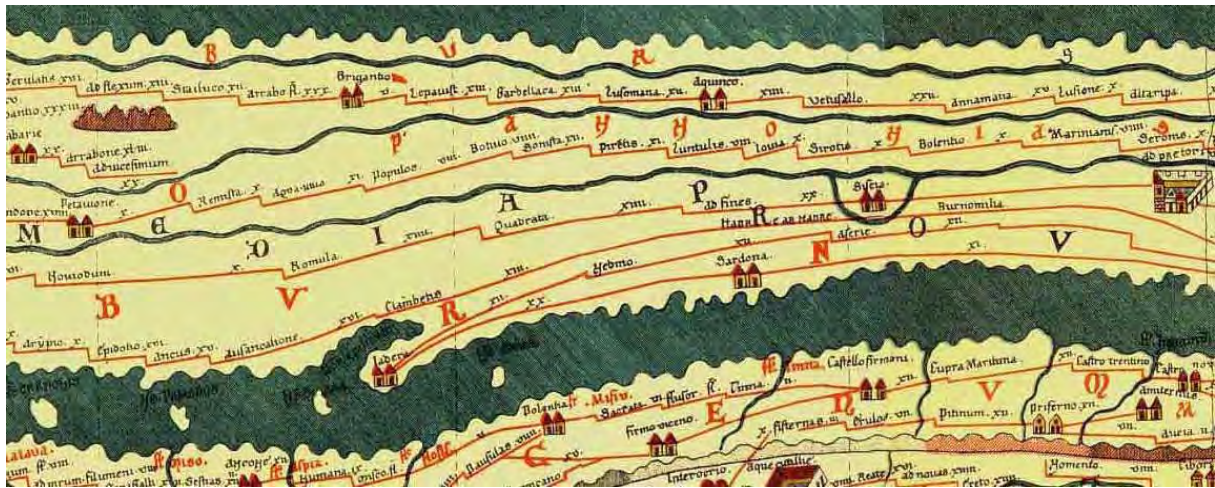

Karta 1. *Tabula Peutingeriana* (La Table de Peutinger, 1860, IV, 1, isječak).

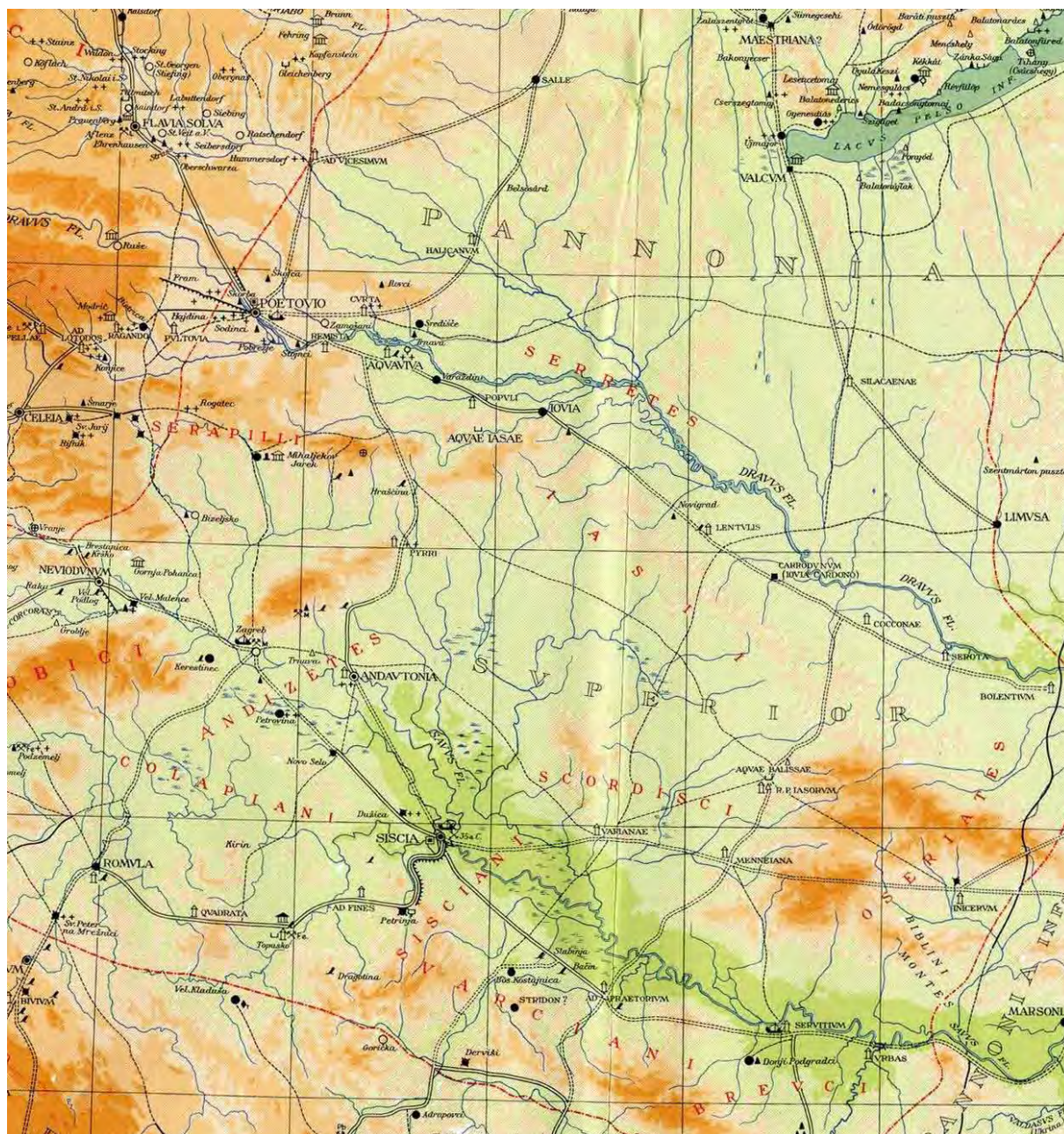

Karta 2. TIR L 33 (isječak)

1.2. Zemljopisno – prirodne cjeline i prometnice

Područje sjeverozapadne Hrvatske gdje se nalazio dio Gornje Panonije reljefno je raznolik (karta 3). Zemljopisna obilježja prostora i prirodne cjeline koje iz njega proizlaze su važne za ovu temu, ali i daleko više od toga budući da su prema njima oblikovana i neka administrativna rješenja. To su područja koja svojim bogatstvima i resursima omogućavaju funkcioniranje njegova središta. Tako se npr. smatra kako je ager municipija Andautonije omeđen Medvednicom, Samoborskim gorjem, Vukomeričkim goricama i rijekom Zelinom (Nemeth – Ehrlich, Kušan Špalj 2003, 108, 110; Nemeth – Ehrlich, Kušan Špalj 2007, 9 – 10). Zapadno od andautonijskog municipalnog područja nalazi se *Neviodunum* čije se područje nalazilo između Krke, Save, Kupe, Samoborskog gorja (Lovenjak 2003, 93). Iz ova dva primjera vidi se kako su administrativna područja omeđena prirodnim granicama.

Prirodni uvjeti su važni za temu keramike, pa tako i za keramiku lokalne proizvodnje. Blizina vode, šuma, kakvoća gline i mogućih primjesa ono su što jednim dijelom određuje strukturu keramike jednog područja i razlikuje je od strukture keramike drugog područja. Oblikovanje posuđa i raširenost tog oblika na nekom području ovisi i o prirodnim cjelinama te o povezanosti svih naselja u tom kraju bilo prirodnim putovima (rijeke, gorski prijelazi) ili svjesno izgrađenim cestama. Kako lokalno izrađena keramika nije podrazumijevala podmirivanje potreba širokog već samo lokalnog tržišta i plasman robe na uskom području prirodni elementi i ceste tu igraju bitnu ulogu. Ako izrađeni lonci nisu bili namijenjeni korištenju samo u obitelji ili na imanju, tada se roba prodavala na sajmovima i tržnicama, a u tom slučaju je važna blizina tog prodajnog mjesta odnosno mogućnost da se u nekoliko sati ode do prodajnog mjesta, proda roba i vrati u istom danu kući na vrijeme da se obave druge dužnosti (Peacock 1997, 198 – 199). Razgranatost cestovne mreže, prirodne komunikacije i udaljenost od mjesta gdje se roba mogla prodati na taj način uvjetuju rasprostranjenost neke vrste lokalno izrađene keramike odnosno stvaranje mikroregija unutar kojih cirkulira određena vrsta lokalno izrađene keramike. Od prometnica važni su bili i plovni putovi i to Savom, Dravom Kupom, govoreći o Gornjoj Panoniji. Plovni putevi nisu važni samo zbog trgovine već i zbog prebacivanja vojske od Italije do Istoka (Bojanovski 1993, 63 – 65; Zaninović 1993, 53; Šašel Kos 2003, 12; Sanader 2008, 25).

Za distribuciju lokalne keramike svakako su bile važne i manje sporedne ceste o kojima imamo malo podataka. One su spajale sela i rustične vile međusobno, ali su vodile i do glavnih cestovnih pravaca. Te sporedne ceste su omogućavale odlazak lončara na susjedne tržnice ili sajmove ili dolazak kupaca do njih. Tragove te trgovine i distribucije lokalno proizvedene keramike vidimo po nalazima specifičnih oblika i struktura keramike prisutnih na malim područjima i odsutnosti istih s drugih područja.

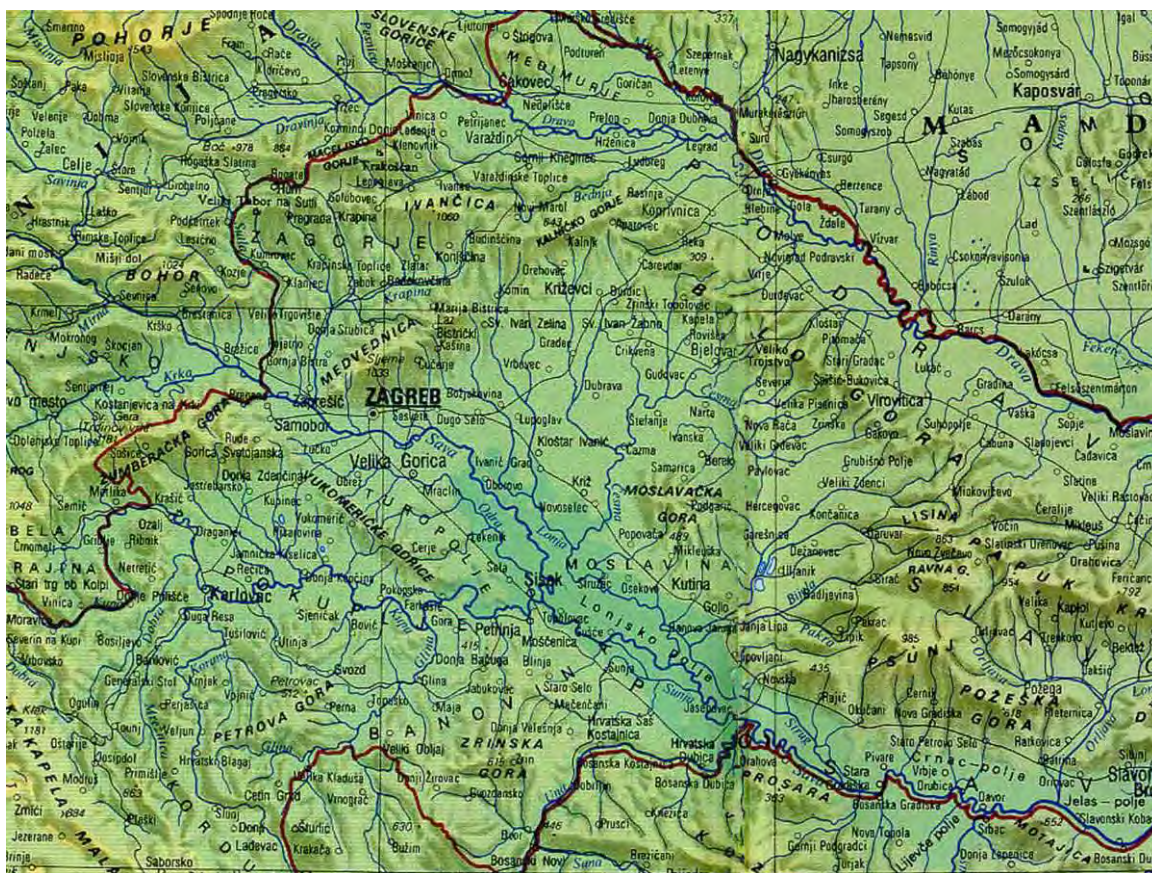

Karta 3. Područje sjeverozapadne Hrvatske.

2. Uporabna keramika lokalne proizvodnje: definicija, problem proizvodnje i rasprostiranja te vrste keramike

Keramika korištena za pripremanje, kuhanje, čuvanje i serviranje hrane, često izrađena od grublje strukture, ponekad s premazom koji nije visokog sjaja i kvalitete, proizvedena unutar mikroregije i namijenjena distribuciji isključivo unutar te mikroregije naziva se zajedničkim imenom *uporabna keramika lokalne proizvodnje*.

S obzirom na proizvodnju i područje rasprostranjenosti keramičkih proizvoda u literaturi i praksi se razlikuju tri osnovne vrste tih proizvoda:

- proizvodnja keramike u velikim gradskim i prigradskim radionicama s vrlo specijaliziranim obrtnicima koji su proizvodili skupocjene keramičke proizvode i proizvode zahtjevne proizvodnje predviđene za masovnu upotrebu i prodaju, a koja se iz svog proizvodnog centra prodavala i do najudaljenijih centara Carstva. Ovakva proizvodnja naziva se *industrijskom* s obzirom na količinu proizvoda, organizaciju proizvodnje, specijalizaciju lončara i distribuciju keramičkih posuda,
- keramika koja se proizvodila u malenim gradskim, prigradskim ili seoskim radionicama i radionicama na rustičnim vilama. Obrtnici su izrađivali raznovrsnu keramiku, odnosno nisu bili specijalizirani za proizvodnju samo jedne vrste keramike. Ova keramika se prodavala i koristila na području provincije u kojoj je ona proizvedena te se naziva *provincijalna* keramika. Ona se ne mora nužno susretati unutar samo jedne provincije, može se naći i u susjednim provincijama, odnosno na graničnim područjima što uvijek ovisi o razvijenoj prometnoj mreži. Također, ovisno o vrsti keramike, njevoj kvaliteti i zahtjevima tržišta ovisi i rasprostranjenost ove vrste keramike,
- postojao je dio tržišta, proizvodnje, prodaje i korištenja one keramike koju su proizvodili pojedinačni lončari koji se time nisu morali baviti cijelo vrijeme, već po potrebi. Proizvodili su uporabnu keramiku koja se svakodnevno koristila, a prodavala se na lokalnom tržištu. Ovu keramiku mogao je proizvoditi i pojedinac za potrebe vlastitog kućanstva ili za potrebe imanja (Vikić – Belančić 1968a, 509; Pollard 1988, 181 – 190; Peňa 2007, 32). To je keramika *lokalne* proizvodnje.

Proizvodnja keramike za potrebe rustičnih vila na samim vilama je dokazana i iskopavanjima, ali je i logična s obzirom da se na vilama nastojalo proizvesti sve ono što je njenim stanovnicima bilo potrebno, kako bi imanje bilo što više samodostatno, što uključuje postojanje različitih obrtnika na vilama, a time i proizvodnju keramike (Sanader 1995, 98 - 99; Peacock 1997, 161 – 169).

Za razumijevanje ovog rada bitno je da se na početku razjasni problematika uporabne keramike lokalne proizvodnje, barem što se tiče njenih dosadašnjih saznanja, a problematika se odnosi na proizvodnju, distribuciju, korištenje keramike, njezine korisnike, trajanje i razvoj.

Velika političko – ekonomska zbivanja nužno su se odražavala na trgovinu, pa tako i trgovinu keramikom (Vikić – Belančić 1968a, 509). Ipak, odražavala se u mnogo manjoj mjeri, na trgovinu i proizvodnju keramike lokalne proizvodnje čija se distribucija odnosi na malena područja, zbog toga što je potražnja za takvom robom uvjetovana potrebom za svakodnevnu pripremu hrane, a ne potrebom za luksuzom zbog čega se trgovalo na velike udaljenosti skupocjenom robom. Posjedovanje keramike za kuhanje, spremanje, serviranje (ukoliko se radi o lokalnoj keramici) i za čuvanje je nužnost, a ne stvar statusa i to je razlog zbog kojeg ona ne ovisi o ekonomskoj moći pojedinca i ekonomsko političkim zbivanjima.

Podravina, gdje su smješteni lokaliteti Virovitica - Kiškorija jug i Orešac čiji će se keramički materijal ovdje detaljno obraditi, dobro je povezana sa svim većim proizvodnim središtima Panonije koja su mogla nametnuti svoje proizvode, modu i ukus. Prije svega, to su *Siscia*, *Poetovio*, *Mursa* i *Cibalae*. Ipak, što se tiče same lokalne proizvodnje uporabne keramike, utjecaj i imitacija tih centara su minimalni.

Količina prodavane keramike lokalne proizvodnje na samom lokalitetu ovisila je o svakodnevnom potrebama odnosno o trošenju i razbijanju posuda, tj. o najelementarnijim potrebama i svakodnevnom događajima, a ne o luksuzu koji je ujedno ovisio o bogatstvu, a time i ekonomskim i političkim zbivanjima. Potrebe za uporabnom keramikom su svakodnevne i praktične naravi, a potrebe za luksuznim posuđem ovise o bogatstvu. Zanimljiv je podatak kod Apicijevih recepata što za više recepata nalaže da se uzme nova posuda (Slapšak 1989, 16).

Uporabna keramika lokalne proizvodnje je prije svega morala zadovoljiti praktične i tehnološke uvjete, imati određena geokemijska svojstva kako bi izvršila svoju ulogu. To je bilo važno osobito za one posude koje su služile za kuhanje. Estetika i ukrašavanje za ovu vrstu keramike nisu bili prioritet.

S obzirom na potrebe pojedinih vrsta posuda ono se razlikuje na posude za kuhanje i podgrijavanje, pohranu tekućih i krutih sadržaja. Osobine posuda koje imaju jednu funkciju neće biti dobre za druge zadatke. Zbog toga je potrebno prilagoditi posudu njenoj ulozi ili proizvesti posudu koja će biti kompromisno rješenje i zadovoljiti sve uloge (Rye 1988, 26 - 27).

U literaturi se često spominju različiti pojmovi: gruba, kuhinjska, domaća keramika. Pod tim pojmovima misli se na keramiku, gore navedene treće grupe – uporabnu keramiku koja može biti i lokalne proizvodnje, a koja je često rađena rukom, nekad je doradivana na kolu, a dio posuda je u potpunosti izrađen na kolu. Glina je miješana s pijeskom, kvarcom, vapnencem i tinjcem u različitim omjerima i različite granulacije. Boja pečenja također je različita i to ne samo među različitim posudama već su i same posude neujednačene boje (Mikl Curk 1973, 884), što je logično s obzirom na veliki broj lončara, stupanj njihove umještosti i različitim jednostavnim pećima u kojima je bilo teško kontrolirati stabilne uvjete. Također, te posude nisu uvijek pečene u pećima jednostavnog tipa, one su mogle biti pečene u iskopanim jamama ili na otvorenom za tu svrhu napravljenom ognjištu. U tim uvjetima postupak pečenja traje od 30 do 60 minuta (Peacock 1997, 25).

U naseljima gdje postoji kontinuitet iz vremena mlađeg željeznog doba, nit vodilja pri proizvodnji uporabne keramike lokalne proizvodnje je tradicija. Prapovijesne tradicije su za očekivati i u lončarstvu budući da su one vidljive u političkoj, ekonomskoj, religijskoj i kulturnoj svakodnevnici. Istraživanja groblja, kultova i naselja pokazuju očuvanje i svojevrstnu renesansu latenskih obrtničkih vještina što se naročito očituje u lončarstvu (Gabler 1982, 57–128; Gabler 1990.-1991, 51). Tamo gdje postoji kraći diskontinuitet u naseljavanju, lokalna tradicija je nešto manje prisutna, također, jačina tradicije ovisi i o brojnosti stanovnika koje su tu Rimljani zatekli i jačini njihove organizacije prije dolaska Rimljana, vjernosti vlastitim tradicijama i volji da se prepuste novim običajima, ali i o volji Rimljana da provedu svoje običaje (Gabler 1990–1991, 61-62). Na lokalitetima kao što su *Carnuntum*, *Brigetio*, Wien-Unterlaa, *Gorsium* javlja se rukom rađena keramika datirana od 1. - 3. stoljeća koja se

veže za lokalno stanovništvo i njegove tradicije koje se dugo zadržavaju (Gabler 1990 – 1991, 63).

Jednostavnost oblika je važna za proizvodnju, ali i za korištenje uporabne keramike lokalne proizvodnje. Lokalni majstori su poznavali osnove proizvodnje keramike, osobine materijala što je bilo osnovno za dobivanje posuda za točno određenu namjenu. Ipak često nisu raspolagali i kvalitetnom sirovinom i odgovarajućim primjesama za poboljšanje strukture posuđa, te su zbog toga njihova vještina i snalažljivost bile važne. Nedostajale su im i dobro izrađene keramičke peći u kojima su mogli kontrolirati uvjete pečenja. Sve je to utjecalo na postupak izrade ove vrste keramike, a to je, da je ona oblikovana na jednostavan način, od sirovine koja im je bila na raspolaganju, da su tijekom desetljeća i stoljeća primjenjivane iste tehnike pripreme sirovine, oblikovanja posuda i tretiranja njihovih površina, s vrlo malim promjenama u tehnološkom procesu i oblikovanju. Uporabna keramika koja je lokalno proizvedena, često je oblikovana rukom bez primjene kola, posebno ako se radi o proizvodima koje je izradio lončar u seoskim sredinama (rustične vile, sela). Uporabna keramika lokalne proizvodnje također je pečena u jednostavnim pećima, na otvorenoj vatri ili u jamama. Izgradnja složenih peći nije ni imala smisla, jer im se nije isplatila.

Kod uporabne keramike lokalne proizvodnje najčešći su latenski utjecaji (Vikić – Belančić 1967, 26), ipak, čak i na prostoru hrvatskog dijela rimske provincije Gornje Panonije, ne smije se generalizirati s takvim zaključcima. Uočavaju se razlike u keramičkom materijalu unutar spomenutog područja, točnije između pojedinih lokaliteta. Keramički materijal iz sjeverozapadnog dijela hrvatskog dijela Gornje Panonije, poznat je dijelom iz objava, a uporabna keramika iz sjeveroistočnog dijela te provincije predstavlja na neki način novost i tipološki se razlikuje od keramike iz zapadnog, ali i južnog dijela (Vikić – Belančić, Gorenc 1958, 75 – 127; Vikić - Belančić 1965, 89 – 112; Vikić – Belančić, 1967; Vikić – Belančić 1968a, 509 – 533; Vikić – Belančić 1968b, 76 – 102; Vikić 1971, 91 – 110; Vikić – Belančić 1972 – 1973, 75 – 132; Tomičić 1975, 25 – 45; Vikić – Belančić 1975, 25 - 45; Šarić 1979 – 1980, 125 – 150; Demo, 1982, 279 – 327; Gregl 1982, 57 - 63; Tomičić 1982, 101 – 105, T. XLVIII; Vikić – Belančić 1983 – 1984, 119 – 166; Marković 1984, 295 – 319; Bobovec 1986, 117, 122; Demo 1986a, 24 – 54; Demo 1986b, 115, 118; Gregl 1986, 128 – 129; Košćević, Makjanić 1986, 119 – 135; Nemeth – Ehrlich 1986, 118, 120 – 121; Košćević, Makjanić, 1986 – 1987, 25 – 70; Gregl 1990, 67 – 73; Marković 1993, 26 – 30; Šimić 1994, 13 – 18;

Gregl 1997; Ožanić 1998, 27 – 80; Bugar 2000a; Bugar 2000b, 39; Katavić 2000, 41; Kordić 2000, 40; Lolić, Petrinc, 2000, 40 – 42; Katavić 2001; Kordić 2001; Wiewegh 2001, 89 – 149; Gregl 2003, 469 – 479; Vidošević 2003, 11 – 74; Wiewegh 2003; Wiewegh 2004, 121 – 140; Bekić 2006; Gregl 2007, 221 – 331; Tkalčec, Karavanić, Šiljeg, Jelinčić 2007, 5 - 25). To se ne može objasniti slabom komunikacijom ta dva prostora budući da su bili vrlo dobro cestovno povezani, već jednostavno postojanjem različitih mikro regionalnih cjelina unutar kojih postoji različito tipološki oblikovana keramika za svakodnevnu upotrebu, koja je dakako izrađena od drugačije sirovine. Tu keramiku je ponekad i unutar iste mikroregije teško uspoređivati zbog činjenice što ona nije rezultat industrijske masovne unificirane proizvodnje. Ona je djelo niza brojnih lokalnih majstora koji su prije svega pojedinci, a ne obrtnici organiziranih radionica, tako da je svaka posuda na neki način unikatna, posebno ako se radi o posudu koje je izrađeno rukom. Ono što razlikuje keramiku istočnog dijela Gornje Panonije (govori se i dalje o hrvatskom dijelu te provincije) od zapadnog dijela je i nedostatak ukrasa na gruboj keramici u onom širokom repertoaru i zastupljenosti. Količina utjecaja prapovijesne tradicije ovisi o kontinuitetu prapovijesnog i rimskog naselja, odnosno o ukorijenjenosti prapovijesne lončarske (između ostalog) tradicije, o umješnosti novih lončara da prenesu i održe znanje.

Specifičnosti uporabne keramike lokalne proizvodnje vezane su uz određene mikroregije. Unutar pojedine regije mogu se primijetiti izvjesne specifičnosti kojih nema odnosno ne u tolikoj mjeri u drugom kraju. Unutar mikro regije, među samim lokalitetima opet postoje neke razlike, tj. dio uporabne keramike lokalne proizvodnje koji se može srediti isključivo na tom lokalitetu. To se odnosi na oblik, ukrase i tehnologiju. Poznavanju života u antici proučavanje keramike donosi mnogo, a proučavanje lokalno proizvedene keramike sa svim mikro regionalnim posebnostima važno je za poznavanje svakodnevnih navika u pojedinim područjima i za poznavanje različitosti između pojedinih regija. Intenzivna arheološka istraživanja zadnjih godina donijela su veliku količinu arheološkog materijala, a temeljita obrada cjelokupne keramičke građe omogućiti će da se mikroregije prepoznaju i zaokruže kao cjeline. Pretpostavlja se da su se mikroregije razvile oko nekog centra, (ne nužno kolonije ili municipija) uz pretpostavku postojanja razvijenih komunikacija te osnovnih sirovina (glina, voda, šume). Do takvih zaključaka za područje Slovenije došla je Mikl Curk (Mikl Curk 1973, 893). Ipak, kao što će se u poglavljima koja slijede vidjeti, svaki pregledani lokalitet

unatoč blizini nekog centra ima i specifičan materijal koji se razlikuje od lokalne keramike tog centra.

Sirovina za proizvodnju keramike koja je korištena za kuhanje, pripremanje, serviranje i čuvanje hrane uzimana je iz neposredne blizine mjesta proizvodnje. Pečene su u malim i jednostavnim pećima, u jamama ili na otvorenom ognjištu, u uvjetima koje je bilo teško kontrolirati pa su stjenke posude neujednačene boje. Na posudama su jasno vidljivi tragovi rada rukom i otisci prstiju lončara.

Uporabna keramika lokalne proizvodnje je zapravo svakodnevno korištena i zbog toga se brzo trošila što znači da se često mijenjala i da je njezin životni vijek bio kratak - znatno kraći od vijeka trajanja luksuzne keramike koja je bila dobre kvalitete i koja se koristila dugi niz godina. Nezgodno je jedino to što ta uporabna lokalno proizvedena keramika dugo zadržava isti oblik pa kratkoća njenog vijeka korištenja u antici, u arheološkim kontekstima ne pomaže previše pri datiranju.

Prijevoz na velike udaljenosti ove krhke i nekvalitetne robe s kratkim vijekom trajanja nije imao smisla te je logično da se ta keramika prevozila samo na minimalnim udaljenostima.

U južnoj Panoniji i njenoj bližoj okolini registrirano je više keramičarskih proizvodnih centara koji su svoju robu s lakoćom mogli plasirati na tržište zbog razvijene cestovne mreže, ali pored tih centara (*Poetovio, Neviodunum, Andautonia, Aquae Iasae, Jalžabet - Bartolovec, Iovia (Botivo), Vipavska dolina, Brezje, Bobovk kod Kranja, Osek kod Gradišća, Emona, Celeia, Siscia, Mursa, Cibalae, Sirmium, Certissa*) koji su proizvodili provincijsku keramiku različite namjene (Vikić 1971, 91 – 92) postojao je veliki broj pojedinaca koji su izrađivali uporabnu keramiku čije je proizvode teško prepoznati i izdvojiti budući da nisu proizvedeni u organiziranim radionicama i radi se o manjoj količini robe koju je samom tom činjenicom teže pratiti.

Velika količina uporabne keramike lokalne proizvodnje koja je tipološki i strukturalno raznolika, ukazuje na to da je postojao niz pojedinaca koji su radili keramiku za kućnu uporabu za ruralne, ali i urbane sredine, a o kojima se vrlo malo zna. Zbog velikog broja samostalnih lončara koji djeluju u nekoj mikroregiji i utjecaju različite uvezene robe, dolazi do oblikovanja osebujnih i specifičnih oblika koje je teško svrstati u određene okvire upravo zbog njihove posebnosti. Daljnjom obradom materijala svih istraženih lokaliteta i obradom

uporabne keramike lokalne proizvodnje kuhinjske i uporabne keramike, trebalo bi se moći odrediti granice mikroregija.

U ovom trenutku se može pretpostaviti da je na "formiranje" mikro regija utjecalo postojanje zemljopisnih cjelina, prometne povezanosti, postojanja municipalnih centara i njihove blizine. Na njihovo oblikovanje mogla je utjecati i pretpovijesna osnova odnosno organizacija ljudi koji su na tom području živjeli prije dolaska Rimljana i organizacija uprave u Carstvu. To su neki osnovni i polazni elementi koje će u daljnjim istraživanjima ove vrste keramike trebati dopuniti detaljnom analizom samog keramičkog materijala gdje treba uzeti u obzir tradiciju prapovijesnog lončarstava, osvrnuti se na onu keramiku koja je na području koje se ispituje uvezena, različite potrebe i zahtjeve tržišta. Bitan element u daljnjem istraživanju će biti i usporedba keramike lokalne proizvodnje svih lokaliteta. U svakom naselju postojali su različiti utjecaji u različitoj mjeri što se opet odrazilo na oblikovanje keramike.

Na ovom jugoistočnom dijelu Gornje Panonije postoji municipalni teritorij čije je središte bilo na području današnjeg Daruvara - *Aquae Balissae*¹, a prostire se u krugu od približno 50 km oko svog središta. Taj municipalni prostor obuhvaća također područje Virovitice i Orešca, a organizirano je na način da u njemu postoji niz sela i mjesta uz prometnice za prenočište i promjenu konja: *vici, pagi, mutatio, mansio*. Orešac je tako iz izvora poznat kao *mutatio Bolenta*², a Virovitica - Kiškoriya jug nalazi se između stanica na cesti (prema istom izvoru) *Mutatio Cocconis i Mansio Serota* (Špišić Bukovica i Taborište/Borova(?)), pola kilometra sjeverno od položaja Antunovac gdje je uočena rimska cesta (*Itinerarium Hierosolymitanum/Burdigalense 560-63*, Kukuljević - Sakcinski 1873, 108; Mayer 1935, 69 –

¹ Taj prostor bio je naseljen Jasima, točnije radi se o području od Varaždinskih Toplica i rijeke Sutle na zapadu, Dravom prema istoku do Slatine, zatim na jugozapad do Velike, prema jugu do područja gdje ono graniči sa sisačkim područjem te na jugozapad gdje graniči s područjem municipija *Andautonia*. Ekspanzijom Tauriska, Jasi dopijevaju pod njihovu vlast u 3. st. pr. Kr. te se s drugim plemenima koje su Kelti pokorili smatraju nosiocima latenske kulture koju su na ovom području zatekli Rimljani. Epigrafski izvori upućuju na očuvanje imena i jezika Jasa i prihvaćanje keltskog materijala i drugih aspekata kulture. Naselje Tauriska s ponekim tradicijama starijeg autohtonog stanovništva pronađeno je nedaleko od Virovitice - Kiškoriye jug na lokalitetu Virovitica - Kiškoriya sjever (udaljeni su oko 300 m) koje je datirano od druge polovice 2. do u drugu polovicu 1. st. pr. Kr. Na Virovitici Kiškoriyi sjever među keramičkim nalazima ima i onih posuda koje se mogu pripisati tradiciji panonskog autohtonog stanovništva kojeg su Kelti tu zatekli. Istraživanja i pronađeni materijal govore o jakom utjecaju i prisutnosti Tauriska dok antroponimi i natpisi govore o očuvanosti panonskog stanovništva (Domić Kunić 2003, 178; Horvat, Lovenjak, Dolenc Vičić, Lubšina-Tušek, Tomanič-Jevremov, Šubic 2003, 158; Schejbal 2003b, 395 – 396; Dizdar 2005 (2006) 89; Dizdar 2006, 59; Dizdar, 2007, 39, 43).

² Prema *Itinerarium Hierosolymitanum/Burdigalense 560-63* (Kukuljević – Sakcinski 1873, 108; Soproni 1980b, 213).

82; Soproni 1980b, 213; Schejbal 2003a, 95 – 120; Schejbal 2003b, 393 – 416; Schejbal 2004, 99 - 103). Tri lokaliteta s ovog municipalnog područja (Orešac, Virovitica - Kiškorija jug i Macute) imaju tipološki, tehnološki i strukturalno srodnu keramiku, a postavlja se pitanje ima li to veze tim municipalnim područjem. Pomalo je preuranjeno za odgovor na to pitanje budući da barem do sada južno od Bilogore nema keramičkih nalaza koji bi upotpunili poznavanje keramike lokalne proizvodnje s tog municipalnog teritorija. S obzirom na veličinu područja, pretpostavljam u ovom trenutku kako se područje nekog municipaliteta ne može podudarati u potpunosti sa specifičnostima oblikovanja lokalne keramike jer, kako će se u kasnijim poglavljima vidjeti, na formiranje keramičkih oblika, ukrasa i tehnologiju utječu brojne činjenice i svaki lokalitet je sa svojom lokalnom proizvodnjom zasebna cjelina koja zahtijeva individualan pristup povijesnoj pozadini tog kraja, osvrt na zemljopisne uvjete, cestovnu povezanost i odnose prema drugim okolnim naseljima. Za svaki lokalitet svi ti elementi su različiti što je i uzrok raznolikosti lokalno proizvedene keramike.

Umješnost lokalnih lončara sigurno nije bila dobra kao u organiziranim radionicama, posebno u onim specijaliziranim. Zbog toga su jednostavni oblici prisutni jer ih je bilo i najlakše napraviti, a vjerojatno su bili i najpraktičniji. Jednostavnost i praktičnost su u svakom slučaju za posuđe u svakodnevnoj upotrebi u domaćinstvu bili važni.

Uporabna keramika se nije samo proizvodila u selima i u rustičnim vilama za potrebe tih vila i sela. Nju su proizvodili i u radionicama u većim centrima. Radi se o keramici proizvedenoj u radionicama koja je i tehnološki superiornija, radili su je lončari koji se bave proizvodnjom keramike te su je pekli u pećima gdje su mogli kontrolirati uvjete pečenja. Tako proizvedena keramika može biti lokalnog karaktera samo ako je namijenjena lokalnom tržištu, tj. ona je lokalnog karaktera po svojoj distribuciji. Keramika koju su izradili pojedinci - lončari izvan organiziranih radionica za potrebe svojih sredina, u mikroregijama, tehnološki je inferiorna jer je pečena u jednostavnim pećima ili bez njih, često je rađena rukom, ponekad je doradena na kolu. Ona je lošije kvalitete budući da ti pojedinci – lončari nisu imali uvjeta, a ni potrebe stvoriti dobro kontrolirane uvjete proizvodnje. Uporabna keramika, pa tako i ona za kuhanje nije zahtijevala nikakve posebne tehnike pa ni upotrebu kola za njenu izradu, ali je morala imati određene tehnološke specifičnosti kako bi mogla služiti svojoj svrsi (Peacock 1997, 28).

Zbog toga smatram da treba razlikovati uporabnu keramiku lokalne proizvodnje na onu proizvedenu u radionicama gdje su radili obučeni lončari gdje se proizvodilo i provincijsku

keramiku, od uporabne keramike koju su proizvodili ljudi koji su to radili povremeno, po potrebi koja se pokazala na lokalnom tržištu ili za vlastite potrebe. Prva skupina uporabne keramike je zbog tehnoloških predispozicija kvalitetnija od ove druge i mogla je utjecati na drugu ukoliko to zemljopisni i cestovni uvjeti potpomažu.

Područje unutar kojeg je cirkulirala lokalno proizvedena keramika prema istraživanjima koja su provedena na intenzivno iskopavanim i objavljenim lokalitetima govore kako se radi o području distribucije od oko 30 km (Petznek 1997 (1998), 170, 190).

Kada se u ovom radu govori o lokalnoj proizvodnji i lončarima koji su manje vješti to znači samo to da su manje vješti od lončara kojima je to zanimanje, ali oni ipak posjeduju određenu vještinu i znanje. Za vrhunski proizvod pored izvrsnog znanja i vještine potrebni su i drugi uvjeti kao što su dobra glina i dobra peć, povoljni uvjeti za pročišćavanje gline, sušenje i hlađenje posuda. Na sve te uvjete lončar kao pojedinac koji se time povremeno bavi nije mogao utjecati i nije ih mogao osigurati jer mu se za malu količinu proizvoda koju je radio za svoje malo tržište to nije ni isplatilo.

Proizvodnja uporabne keramike isključivo za lokalno tržište itekako ima smisla. Transport robe, pa tako i keramike uključuje veće cijene, ali i neučinkovitost (Garnsey, Seller 1987, 90) ukoliko se radi o krhkoj i manje kvalitetnoj robi koja ne bi izdržala putovanje. Transport ovakve robe također nema smisla pogotovo na onim mjestima gdje je postojala glina, voda i dovoljno šume za loženje peći te je zbog toga i logično da se u najmanjim sredinama razvila proizvodnja uporabne keramike na nivou pojedinih lončara koji su te proizvode radili povremeno, ovisno o potrebama zajednice. Ipak je i te potrebe trebalo predvidjeti zbog planiranja proizvodnog procesa i njegovih tehnoloških zahtijeva: uzimanje sirovine, sušenje posuda, pečenje i hlađenje. Za pretpostaviti je da su takvi lončari imali svojevrsnu zalihu svojih proizvoda te da su se tom djelatnošću bavili u etapama zbog tehnološke prirode proizvodnog procesa.

Dugogodišnjim istraživanjima britanski autori su u radu na keramici postigli velike rezultate. Između ostalog, detaljno analiziraju i problem proizvodnje keramike pored problema distribucije. Predlaže se više modela proizvodnje na temelju etno arheološkog pristupa, odnosno na temelju arheoloških spoznaja i promatranja današnjih zajednica. Što se tiče raznih modela proizvodnje, ponekad ih je teško prepoznati zbog manjkavih i teško prepoznatljivih arheoloških ostataka, prije svega samih mjesta gdje se pekla takva keramika (Peacock 1997,

12, 25 – 26; Tyers 1999 34 - 35). Osim što ih je teško prepoznati, još ih je teže i dokazati. Što se tiče manjkavih arheoloških ostataka, primjer je rimsko selo na lokalitetu Virovitica - Kiškorija jug (Jelinčić 2005, 83 – 86; Jelinčić 2006, 61 - 66; Jelinčić 2007, 29 – 34) s očiglednom lokalnom proizvodnjom uporabne keramike, ali je nemoguće odrediti precizan karakter same proizvodnje do u detalje. Na lokalitetu su tako pronađena dna ložišta peći s urušenom konstrukcijom. U samim zapunama tih jednostavnih peći ipak nema ostataka keramike pa se one ne mogu na nijedan način direktno povezati s proizvodnjom lokalne keramike ovog lokaliteta. Peacock razlikuje više modela proizvodnje koji bi se mogli uklopiti u okvir lokalne proizvodnje ovog dijela Gornje Panonije, odnosno mikro regije. Manjkavost arheoloških nalaza onemogućava detaljno opredjeljivanje za jedan od takvih modela. On tako predlaže osam modela, od kojih su 3 primjenjiva na lokalitet Virovitica - Kiškorija jug. To su:

- povremena kućna proizvodnja za potrebe samog pojedinog kućanstva u vrlo jednostavnoj tehnologiji,
- povremena proizvodnja s namjerom zamjene robe, također povremena ili sezonska, a radi se također o jednostavnoj tehnologiji
- treći model je također sezonski, orijentiran je prodaji, podrazumijeva upotrebu kola i peći i jednostavne modele distribucije (Peacock 1997, 13 – 31; Tyers 1989, 34 – 35).

Keramika koja je proizvedena i koja se koristila na lokalitetu Virovitica - Kiškorija jug uglavnom nije rađena na kolu, pečena je u uvjetima koji se nisu mogli dobro kontrolirati, znači u jednostavnim pećima, jamama ili na otvorenoj vatri. Bez obzira na tipološku raznovrsnost, prisutni oblici su dosta ujednačeni u svojoj jednostavnosti pa se nameće zaključak o povremenoj i sezonskoj proizvodnji pojedinog ili pojedinih lončara koji su koristili jednostavnu tehnologiju izrade i pečenja posuda, koje su distribuirane na strogo lokalnom tržištu ili čak unutar samog naselja. Tipološki, tehnološki i strukturalno (makroskopski gledano, za sada bez geokemijskih analiza) ova keramika istovjetna je keramici iz Orešca. Postavlja se pitanje gdje je ta keramika izrađena, na kojem od ova dva lokaliteta. Orešac je veće naselje, pa bi bilo logično da je proizvedena tamo. Kako se radi o maloj udaljenosti, moguće je da je geološka podloga slična, tj. da je glina korištena za izradu posuda sličnih karakteristika što je rezultiralo i keramikom zajedničkih strukturalnih obilježja. Ove pretpostavke mogu se preispitati geokemijskim analizama više uzoraka gline i keramike s oba lokaliteta.

U lokalno proizvedenoj keramici može se prepoznati funkcija ako su ti predmeti pronađeni u neporemećenoj stratigrafiji velikog stambenog objekta, za razliku od predmeta pronađenih u otpadnim jamama gdje nisu cjeloviti i gdje su odvojeni od mjesta gdje su vršili svoju primarnu ulogu (Tyers 1999, 42). Tako razlikujemo keramiku koja se koristila za kuhanje, pripremanje, serviranje i čuvanje hrane. Imena posuda također govore mnogo o njihovoj ulozi, a grafiti koji se ponekad nalaze na posudama o sadržaju i količinu koju su mogli primiti (Tyers 1999, 42).

Problematika uporabne keramike lokalne proizvodnje i tipologija tog posuđa složena je i uključuje poznavanje svih elemenata. Jedan od važnih elemenata su i lončari. O njima se malo zna iz izvora. U organiziranim radionicama lončari mogli su raditi robovi, a pečati na keramici govore i o libertinima (Tyers 1999, 45; Sanader 2008, 20). Za vrijeme svoje službe dio rimskih vojnika je radio na proizvodnji keramike i opeka. Moguće je da se i netko od njih po umirovljenju povremeno bavio lončarstvom, barem za potrebe svoje obitelji, vile ili naselja. Uporabnu keramiku lokalne proizvodnje za vlastite potrebe mogle su izrađivati i žene. Iz Siska postoje potvrde o postojanju radnika koji su izrađivali opeke, a čiji se radni učinak bilježio na dnevnoj razini. Smatra se da je takva evidencija postojala zbog ugovora koji su postojali između radnika i vlasnika radionice odnosno zbog evidencije količine proizvedenih opeka i lakšeg podmirivanja dugova prema radniku. Natpisi s opeka iz Siska su bili praktični i zbog toga što se na njima navodi i datum što je olakšavalo kontrolu postupka sušenja onih opeka proizvedenih taj dan (Matijašić 1986, 212 – 213). Vitruvije navodi drugačije podatke, ali treba imati na umu da on govori o proizvodnji na Mediteranu, o proizvodnim centrima s drugačijom klimom nego što je ova u Gornjoj Panoniji (*Vitr. II, 3*).

Proizvodnja keramike je na lokalitetu Virovitica - Kiškorija jug mogla biti sezonska također iz praktičnog razloga, a to su klima i problem sušenja tijekom zimskih mjeseci. Ovdje ponovno treba spomenuti opeke iz Siscije koja se nalazi upravo u Gornjoj Panoniji, a one su važne zbog datuma koji su zabilježeni na njima. Riječ je o razdoblju između kraja svibnja i kraja rujna, to je razdoblje koje je bilo najpovoljnije za sušenje proizvoda. Ne može se uspoređivati organiziranu proizvodnju opeka u Sisciji gdje su se tijekom ljetnih mjeseci izrađivale i sušile opeke, tijekom rane jeseni one su se pekale, a preko zime se sakupljalo i pripremalo glinu (Matijašić 1986, 208 – 209) budući da je tu riječ o organiziranoj proizvodnji čiji su proizvodi namijenjeni velikom tržištu i široj distribuciji, a lokalna proizvodnja podrazumijeva manje tržište, a time i manju količinu potrebnih proizvoda.

Keramika lokalne proizvodnje u mikro regiji kojoj pripadaju Orešac i Virovitica - Kiškoriya jug je mekana, rađena je od gline s dodatkom pijeska³. Njena površina je zaglađena, premazana u funkcionalne svrhe i u pravilu bez ukrasa. Uz ovu najbrojniju keramiku, prisutna je i lokalno proizvedena uporabna keramika s velikom količinom primjesa kvarca i tinjca različite granulacije, povoljna za kuhanje. Prema Vikić – Belančić lokalna keramika jugozapadnog dijela Panonije rađena je s dosta primjesa kvarca, površina joj je u pravilu jako gruba te je ukrašena različitim motivima izvedenim češljastim ukrasom ili valovnicom (Vikić – Belančić 1965, 100-103; Vikić – Belančić 1975, 30 – 32). Kako svaki pregledani lokalitet ima keramiku koja se ne javlja na nijednom drugom lokalitetu, pretpostavlja se proizvodnja te keramike na samim lokalitetima. To znači i uzimanje sirovine iz neposredne blizine, što nužno znači i strukturalnu razliku keramike tog lokaliteta u odnosu na keramiku s drugih lokaliteta. Zbog toga je pogrešno donosit opće zaključke kakva je keramika nekog velikog područja budući da je ona samo lokalnog karaktera i određena je lokalnom sirovinom, kada govorimo o njenim strukturalnim obilježjima. Razlike u strukturi keramike istog tipa posude upućuju na drugu sirovinu, drugog lončara i drugo područje proizvodnje. Za očekivati je da je keramika istovjetna ili srodna u tipološkom, tehnološkom i strukturalnom pogledu isključivo na onim lokalitetima koji su međusobno blizu, unutar kruga od 20 – 30 kilometara. Točnu udaljenost ovih lokaliteta s međusobno srodnom ili istovjetnom keramikom treba gledati od lokaliteta do lokaliteta i regije do regije budući da to ovisi o jačini centra gdje se ta keramika proizvodila, prirodno – zemljopisnim uvjetima te infrastrukturi.

Lokalna proizvodnja rimske keramike odnosi se na mikro regije uvjetovane zemljopisnim cjelinama, prapovijesnom podlogom tj. prostornom organizacijom područja prije dolaska Rimljana i postojanjem urbanih centara kao proizvodno trgovačkih središta koji šire svoje proizvode, utjecaj i tehnološke spoznaje. Pod lokalnom proizvodnjom podrazumijeva se proizvodnja keramike za pripremu (tarionici, zdjele, tanjuri), kuhanje (prije svega lonci, zatim zdjele, tronošci i tanjuri)⁴, čuvanje (veliki lonci, vrčevi) i serviranje hrane (zdjele i tanjuri) grublje fature za korištenje unutar mikro regije gdje je proizvedena. Odlikuje se

³ Lokaliteti su međusobno udaljeni 20-ak kilometara.

⁴ Prema tragovima gara i kamenca zaključeno je da su lonci najviše upotrebljavani za kuhanje, a po broju im slijede zdjele. U vrlo rijetkim slučajevima tragovi gara primijećeni su na vrčevima i čašama. Pirjanje je bila najčešća tehnika kuhanja sudeći prema tragovima gara i oblicima posuda (Cool 2006, 37 – 39)

strukturalnom, tehnološkom i tipološkom srodnošću što je razlikuje od uporabne keramike lokalne proizvodnje drugih mikro regija.

Unutar mikro regije, djeluje niz obrtnika koji mogu raditi unutar organizirane radionice, ali i povremeno kao pojedinci za vlastite potrebe (obitelj), potrebe imanja (rustična vila), za potrebe malog tržišta (mala naselja). Tu govorimo o organizacijskim kriterijima lokalne proizvodnje keramike. U velikim gradovima kao što je *Siscia*, također se koristila uporabna keramika i ona nije predstavljala luksuz, međutim, ako uzmemo u obzir postojanje radionica za provincijsku keramiku u tom gradu, tehnološko poznavanje i uvjeti rada su u takvom gradu veći i bolji nego što ih ima lončar u selu. Izrada uporabne keramike lokalne proizvodnje u gradovima ne mora biti nužno organizirana. Nju su mogli proizvoditi pojedinci za vlastite potrebe ili za lokalno tržište. Takvu keramiku nalazimo upravo u Sisku gdje pored velike količine uvezene keramike i keramike provincijskog karaktera nalazimo veliku količinu lokalno proizvedene uporabne keramike kakvu srećemo samo u tom gradu.

Također na selu ili na rustičnoj vili, za očekivati je brojnu pojavu keramike kakvu upravo srećemo na lokalitetu Virovitica - Kiškoriya jug. Rukom rađena keramika, jednostavna i praktična, tehnološki nije na zavidnom nivou, pečena u uvjetima koji se nisu dobro kontrolirali. Unatoč tome poznat je iz iskopavanja niz primjera gdje se na rustičnim vilama organizirano proizvodila keramika različitih vrsta: uporabna, građevinska, stolna, uljanice, keramoplastika, transportna keramika. Keramika proizvedena na takvim mjestima, mogla je biti namijenjena potrebama samog sela, rustične vile ali i za daljnju distribuciju. Poznat je primjer rustične vile na lokalitetu TÁC-Fövenypusta gdje je postojala keramičarska radionica (Thomas 1955, 107, Abb. 3. 67, 122, 123, T. LI. 17). Tu treba biti oprezan jer je u tom slučaju riječ ne o lokalnoj nego o provincijskoj ili čak industrijskoj proizvodnji. Dakle lokalno proizvedena keramika je isključivo ona koja je proizvedena u nekoj mikro regiji, a namijenjena je korištenju ili prodaji unutar te mikroregije.

Potreba za keramikom koja se koristila za kuhanje, pripremanje, serviranje ali i čuvanje je bila stalna zbog habanja i razbijanja tih posuda. Stalnim korištenjem njezin premaz slabi, haba se, a gubi se i mogućnost da se ona kvalitetno opere, očisti i oslobodi neugodnih naslaga i mirisa. Time se u njene pore zadržava hrana čime posuda postaje neprikladna za daljnje korištenje. Tarionici su se stalnom upotrebom također habali, jer se stalnim mrvljenjem sastojaka, kamenčiće čija je uloga bila da drobe sastojke istrošilo. Lonci za kuhanje su se zbog čestog

korištenja i micanja najčešće lomili te je to najvjerojatniji razlog zbog kojeg ih ima u najvećem broju (Peña 2007, 40 - 43, 7 - 58). Kako krhkost lokalno proizvedene uporabne keramike nije dozvoljavala veliki transport, a zbog svoje vrijednosti to se nije ni isplatilo, postojala je opravdana potreba za velikim brojem organiziranih lončara ili pojedinaca koji su podmirivali svakodnevne potrebe za uporabnom keramikom koja se lako i često lomila i trošila.

3. Tipologija oblika uporabne keramike lokalne proizvodnje

3.1. Uvod

Prije izlaganja tipoloških oblika smatram potrebnim objasniti pristup izradi same tipologije i odabir materijala koji je njome obuhvaćen. U katalog je uvršten onaj materijal koji ima dovoljno elemenata da se u njemu može prepoznati određeni oblik posude. Prilikom odabira važna je bila i struktura pojedinih posuda te je u katalog uvršten onaj materijal koji je izrađen od one strukture za koju se smatra da je lokalne proizvodnje.

Keramički materijal koji je obuhvaćen obradom jednim dijelom potječe iz zaštitnog iskopavanja rimskog sela na lokalitetu Virovitica - Kiškorija jug provedenog 2005. godine (kataloški brojevi 001 – 113). Drugi dio keramičkog materijala potječe iz rimskog naselja *Bolentio* iz probnih istraživanja provedenih 2007. i 2008. godine (kataloški brojevi 114 - 170)(T. 1 – 38).

Među pokretnom građom s lokaliteta Virovitica - Kiškorija jug prevladavaju keramički predmeti, a od tog materijala zanemarivo mali broj ulomaka pripada keramici koja nije lokalne proizvodnje. Uz keramičke nalaze pronađeno je i nešto staklenih i metalnih nalaza koji su za izradu ove tipologije korišteni samo kao pomoć pri datiranju arheoloških zatvorenih cjelina u kojima su pronađeni keramički predmeti. Značajno je za materijal s lokaliteta Virovitica - Kiškorija jug što potječe iz zatvorenih arheoloških cjelina od kojih je dio datiran C 14 analizom ugljena⁵.

Keramika s lokaliteta Orešac uvrštena u ovaj katalog potječe iz zatvorenih kasnoantičkih cjelina datiranih kontekstom.

Nakon opisa pojedinih tipova prišlo se iščitavanju literature u kojoj se obrađuje rimska keramika prvenstveno Gornje Panonije, ali i susjednih rimskih provincija. Uočeno je kako je gore odabrani materijal prilično specifičan, odnosno da je unatoč postojanju analogija uvijek prisutan odmak od njih, a tamo gdje je objavljen opis strukture i tehnologije izrade jasno je kako se radi o vrlo različitom keramičkom materijalu. Uvidom u keramičku građu drugih

⁵ Analize su izrađene u laboratorijima u Kielu i Miamiu.

lokaliteta hrvatskog dijela Gornje Panonije strukturalna različitost naoko analognog materijala je zapravo upečatljiva i ona zapravo ponajviše govori o lokalnom karakteru te keramike. Upravo je zbog toga pri izradi tipologije dodan i materijal iz Orešca koji je udaljen 20 km od Virovitice - Kiškorije jug. Orešac – rimski *Bolentio* je naselje drugačijeg karaktera od Virovitice - Kiškorije jug koja je selo s kolibama i zemunicama, dok je Orešac *mutatio*, ali i naselje na važnoj magistralnoj cesti s kućama građenim od kamena, ukrašenim mozaicima i opremljenim hipokaustima (Salajić 2008). Materijal iz Orešca je raznovrstan i bogat te pored lokalno proizvedene keramike ima i mnoštvo materijala koji je uvezen s udaljenih područja (od keramike, stakla, koštanih predmeta do metala). Keramika lokalne proizvodnje iz Orešca tehnološki je i strukturalno srodna keramici s lokaliteta Virovitica - Kiškorija jug, a tipološki podudarna. Prave analogije (oblikom i tehnološki) za materijal s Virovitice - Kiškorije jug prisutne su samo u Orešcu. Svakako, istraživanja antičkih lokaliteta u bližoj okolici Orešca i Virovitice - Kiškorije jug mogla bi pokazati slične rezultate. Na Virovitici - Kiškoriji jug se može također naći keramike struktura kojih prema dosadašnjim istraživanjima u Orešcu nema, ali i obrnuto.

Uvidom u keramičku građu s lokaliteta: Jalžabet (T. 43 – 51), Ludbreg (T. 52 – 59), Komin (T. 67 - 71), materijala iz Siska (T. 113 - 132), keramike iz Topuskog (T. 106 - 112), Ščitarjeva (T. 89 – 112), Okuja (T. 86 – 88) i Šepkovčice (T. 76 – 85) uočeno je kako je uporabna keramika lokalne proizvodnje tih lokaliteta oblikom, tehnologijom i ukrašavanjem bitno drugačija od uporabne keramike lokalne proizvodnje iz Orešca i Virovitice - Kiškorije jug. Također, je uočeno kako postoje znatne sličnosti između materijala iz Jalžabeta, Petrijanca i Ludbrega (T. 43 - 66), a u po nekim oblicima i s materijalom iza Komina (T. 67 - 71). Uočene su sličnosti na lokalitetima kod Velike Gorice i Ščitarjeva ali i brojne specifičnosti tih lokaliteta. Svaki lokalitet ima keramiku koja je posebna i sreće se samo na tom lokalitetu. Uz to postoji uvijek i ona kategorija keramike koja se susreće i na susjednim lokalitetima, te keramika koja je srodna tipološki, ali se strukturalno jako razlikuje. (Vikić – Belančić, Gorenc, 1958, 110, T. XVII, 53; Vikić – Belančić 1968b, T. IX. 12, 13a, 13b; Šarić 1975, 59, T. XI. 1 – 5). Ove činjenice o kojima će u 6. poglavlju biti puno više riječi, govore u prilog postojanju zasebnih područja unutar kojih su keramiku proizvodili lončari koji su tom posuđu dali posebna i samo za taj kraj karakteristična obilježja.

Keramički tipovi tipologije koja se ovdje razrađuje prisutni su u velikom broju u Orešcu i na Virovitici - Kiškoriji jug te se mogu smatrati vrlo karakterističnim za to područje. Uvidom u materijal i objavljenu literaturu keramike okolnog područja s obzirom na odmake i strukturalnu i tehnološku različitost dobiva se dojam kako su prisutne analogije više slučajnost nego analogna pojava većih razmjera.

Zbog svega navedenog može se reći kao se sama tipologija odnosi prvenstveno na uporabnu keramiku lokalne proizvodnje mikro regije kojoj pripadaju Orešac i Viroviticu - Kiškoriju jug.

U razradi tipologije koja ovdje slijedi pažnja se obraća na oblik posuda, njihovo oblikovanje (kolo ili bez njega), datiranje i eventualne analogije. Strukture od kojih su izrađene pojedine posude su obrađene u zasebnom poglavlju.

3.2. Lonci (lat. *aula, olla, urna*, eng. pot, njem. Töpfe, Urnen, tal. Olla, fra. pot)

(T. 1 – 22, 39)

Aula/aula, ola/olla je nazivlje za rimsko kuhinjsko posuđe korišteno za kuhanje i ono je stajalo na ognjištu ili je visilo iznad njega, a moglo je služiti i za čuvanje različite tekuće i krute hrane i namirnica. Ovaj se keramički oblik prvenstveno koristio za kuhanje i čuvanje hrane, ali je mogao biti korišten i u sakralne svrhe. *Olla ossuaria* je služila za držanje kremiranih posmrtnih ostataka pokojnika (Bónis 1942, 39) i treba je razlikovati od kuhinjskog posuđa. Lonac za kuhanje (*aula*) mora imati određenu dubinu, može imati poklopac i ručke, jednostavan oblik i određeni kapacitet. Lonci su se izrađivali od keramike, stakla i metala (Hilgers 1969, 39 – 40, 112 – 116). Posuđe koje su služile kao urne i koje su pronađene u grobovima obično su veće od lonaca pronađenih u naseljima (Plesničar – Gec 1977, 79).

Prema Bónis najstariji lonci nose češljasti ukras i on predstavlja keltsku tradiciju te su čest ukras na posudama jugozapadne Panonije i u onom dijelu Panonije koji graniči s Norikom (Bónis 1942, 40)(T. 22. 099; T. 45. 3; T. 46. 1; T. 48. 1; T. 49. 2; T. 50. 2; T. 57. 1 -2; T. 58. 1; T. 65. 6 – 9; T. 66. 1, 3; T. 69 – 70; T. 72. 1; T. 75. 4; T. 90. 2; T. 91. 1; T. 102. 1; T. 105. 1 – 2). Na Virovitici - Kiškoriji jug pronađen je samo jedan primjer češljasto ukrašenog lonca koji je datiran u 3./4. st. (kat. br. 099, T. 22. 099). Vikić smatra da se analogije za lonce domaće proizvodnje nerijetko nalazi među prapovijesnom latenskom keramikom (Vikić 1965, 103). Smatram da je to logično s obzirom na jaku domaću lončarsku tradiciju posebno u onim naseljima koja su nastavila život iz mlađeg željeznog doba u antiku i u onim slučajevima gdje autohtono stanovništvo nije raseljeno i gdje su oni sačuvali svoje tradicije.

Među uporabnom keramikom lokalne proizvodnje prevladavaju lonci (Vikić 1971, 94; Vikić 1975, 27, 33). To je i logično budući da se u kućanstvu najviše koriste, a na taj način i troše pa je potreba za njima najveća što rezultira najvećim brojem nalaza ovog tipa posuda među uporabnom keramikom. Lonci su tipološki i najraznovrsniji. Kao i kod drugih tipova posuda grube izrade, u slučaju lonaca ne može se pratiti razvoj oblika kroz stoljeća, već se može zaključiti kako se ti tipovi pojavljuju od 2. - 5. st. Vrlo su jednostavnog oblika i imaju uporabnu funkciju čemu su i prilagođeni. To se dobro vidi iz keramičkog materijala s

lokaliteta Virovitica - Kiškorija jug gdje su isti tipovi lonaca prisutni u objektima datiranima C 14 metodom u 2., 3., 4. i početak 5. stoljeća.

Pregledom materijala uočeno je kako dio lonaca ima premaz na vanjskoj stijenci, te na obodu s unutrašnje strane. Kako taj premaz sprječava poroznost posude pretpostavlja se da su lonci koji ga imaju korišteni za kuhanje i čuvanje tekućeg sadržaja, a oni koji ga nemaju za čuvanje krute hrane (žitarice, voće, povrće, meso). Dio lonaca većih dimenzija u svojoj strukturi ima usitnjene ulomke opeka ili keramike (grog) (kat. br. 1). Drugu grupu lonaca po strukturi čine lonci koji su tamnosive boje s velikom količinom krupnih primjesa kvarca i tinjca. Ti lonci su kao i prethodni većih dimenzija. Njihova struktura im je omogućavala otpornost na toplinske promjene i udarce te su bili vrlo pogodni za kuhanje i pripremu hrane (Miletić, 2007, 351).

Unutar pojedinog tipa lonca postoje izvjesne razlike i odstupanja u oblikovanju, međutim oni imaju glavne zajedničke osobine. Kako svi lonci pojedinog tipa nemaju u potpunosti istovjetna obilježja (zbog činjenice što je većina rađena rukom), to još više otežava pronalaženje analogija na lokalitetima koji su udaljeni, odnosno koji ne čine uski regionalni krug unutar kojeg se upravo ovi tipovi mogu naći (misli se na blizinu Orešca i Virovitice - Kiškorije jug). Regionalnu proizvodnju s distribucijom posuda na malom području za Sloveniju pretpostavlja Plesničar Gec jer uočava specifične tipove lonaca ograničene na mala područja. Također pretpostavlja vrlo gustu mrežu radioničkih središta koja su osiguravala potrebe lokalnog stanovništva (Plesničar – Gec 1977, 80, 93). Lokalnu proizvodnju grube keramike pretpostavlja i Horvat za *Nauportus* (Horvat 1990, 228).

Među tipovima lonaca zastupljenima na lokalitetima Virovitica - Kiškorija jug nema kasnoantičkih lonaca s izvijenim obodom koji imaju trokutast presjek, s visokim ramenom koji su nezaobilazan materijal Donje Panonije. Vjerojatno predstavljaju lokalnu specifičnost Donje Panonije i čini se kako su, s obzirom na njihovu količinu i varijante proizvedeni na više mjesta u toj provinciji (Nikolić – Đorđević 2000, 74). Također nema lonaca s jako izvijenim obodom čiji je promjer veći od promjera trbuha a koji su ukrašeni različitim ukrasom. Taj tip lonaca čest je u Noriku i zapadnom dijelu Panonije, dok ga u Orešcu i Virovitici - Kiškoriji jug nema. Tu vidimo odsutnost dva tipa lonaca koji su jako karakteristični za susjedna područja, a ovdje izostaju što također govori o izdvojenosti ove mikro regije.

Lonci grube keramičke strukture izrađeni u jugoistočnom dijelu Gornje Panonije bitno se razlikuju od lonaca jugozapadnog dijela Gornje Panonije, Norika i Donje Panonije (Bónis 1942; Brukner 1981).

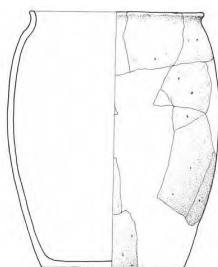

Prvi tip lonaca L 1 (T. 1 – 3) ima jednostavan oblik, neznatno izvijenog ili neizvijenog te širokog oboda, vrat je vidljiv samo na prijelazu iz oboda u rame. Obod nije puno širi od trbuha posude. Unutar ovog tipa postoji više inačica što ne iznenađuje budući da većina posuda nije rađena u kalupu ili na kolu, već je rađena rukom pa je svaka posuda na neki način unikat. Samo je kat. br. 069 izrađen na kolu, a drugi su lonci rađeni rukom. Obrada rukom lijepo se vidi na oblikovanju oboda kat. br. 013 (Sl. 2), gdje su vidljivi tragovi prstiju lončara. Unatoč postojanju manjih razlika među posudama one su svrstane u jedan tip zbog glavnih zajedničkih osobina. Prvom tipu lonaca pripadaju kataloške jedinice: 001, 013, 044, 063, 069, 079, 088, 090, 106, 111, 113, 117, 136, 145, 155 i 162. Kataloški broj 1 u sebi ima primjese mrvljene keramike ili opeka što je pridonijelo čvrstoći njegove strukture u smislu otpornosti na udarce i temperaturne promjene.

Tip L 1 jako podsjeća na prapovijesnu keramiku i moguće je da se taj oblik sačuvao u tradiciji domaćih lončara. Pored oblika prapovijesna keltsko-panonska tradicija osjeća se u Panoniji u tehnici izrade i u načinu ukrašavanja što je logično s obzirom na jaku prapovijesnu tradiciju izrade keramike što je i u antici postalo važna privredna grana (Vikić 1971, 94; Vikić 1975, 30 – 31, 33). Prema Plesničar – Gec, kada je u keramici prepoznata prapovijesna tradicija u obliku to govori u prilog datiranju u 1. ili 2. st. te povezanost stanovništva koje je koristilo taj oblik posude s Keltima (Plesničar – Gec 1977, 79).

Analogije za tip L 1 nalaze se u Novom Mestu: grob 116, 136, 137, 181, 182, 187 (Knez 1992, 49, 53, 62, 63, T. 41. 7, 12, T. 49. 6, 8, T. 50. 2, T. 65. 7, T. 66, 2, 13 - 14), s manjim razlikama u profilaciji, a neki primjerci u Novom Mestu su i ukrašeni kao lonac u grobu 137. U grobu u Topuskom pronađen je ulomak grube kućne keramike domaće proizvodnje analogan tipu L 1 (Šarić 1979 – 1980, 131, 141, T. VII. 6). Lonci ovakvog tipa iz Ljubljane datirani se u Augustovo (Vičić 1993, 156, 167, T. 1- 14, 15) i Tiberijevo vrijeme (Plesničar – Gec, 1972, 35, T. XXXVII. 1; Vičić 1994, 34, 41, T. 14 - 13). Lonac slične profilacije koji je ukrašen metličastim ukrasom pronađen je u Varaždinskim Toplicama i datiran je u 1. st. po. Kr. (Vikić – Belančić 1972 - 1973, 104, T. XVI. 4). U ranocarski period

datiraju se i lonci iz Siska i također se vežu za lokalne domorodačke tradicije i datiraju se u 1. i 2. st. Ovaj tip lonaca u Sisku se javlja i kasnije, međutim u manjem broju (T. 114. 2 – 4; T. 115 - 116; T. 117. 1 – 2; T. 122. 2 – 3; T. 123. 1 – 2;). Neki primjerci iz Siska su ukrašeni (Wiewegh 2001, 93, T. IV. 50, 51; Vidošević 2003, 16, T. 3. 4 - 6, T. 4. T. 5. 1 - 2; Wiewegh 2003, 42, 77, T. III. 9), međutim ima ih i bez ukrasa (Kordić 2001, 23, T. 6. 34, 35). Grubi lonci iz Drenja ukrašeni su metličastim ukrasom, a neki od njih svojom profilacijom pripadaju ovom tipu (Makjanić 1987, 28, T. 2. 8, 10). Na lokalitetu Osječenica ima primjeraka sličnih lonaca od grube keramike (Ožanić 1998, 50, T. 19. 1). Također, analogni lonac pronađen je u Ptuju (Vikić 1965, 100, Sl. 27. 6). U naselju 1. st. po. Kr. Mitrovačke livade kraj Sremske Mitrovice pronađen je ovakav lonac (Brukner 1995b, 146, T. II 20). U Singidunumu, ovakav tip lonca se datira u 2. st. (Nikolić – Đorđević 2000, 73 – 74). U Pečuhu je pronađen lonac izrađen od grube fature koji ima neznatno izvučen obod i nalik je tipu 1. On je datiran u kraj 3. i početak 4. st. (Fülep 1984, 131, 144, 182, 188, Sl. 110, 9). Na rimskoj vili na lokalitetu Jalžabet pronađen je ovakav lonac kojeg Vikić – Belančić veže uz halštatske tradicije i datira ga od sredine 1. do sredine 2. stoljeća (Vikić – Belančić 1968, 85 - 86, T. V, 5). U Italiji, na lokalitetu *Bedriacum* ovakav vrlo jednostavni tip lonca koji je korišten za pripremu hrane smješta se u razdoblje od 1. st. pr. Kr. do vremena cara Tiberija, a javlja se sporadično i kasnije. Ti lonci su izrađeni s mnogo primjesa, a boja pečenja im varira (Della Porta 1996, 152 – 153, 181) što je vrlo slično loncima tipa L 1. Na primjeru Bedriakuma koji traje od mlađeg željeznog doba do u kasnu antiku vidimo kako posude s prapovijesnim tradicijama kontinuirano traje sve do kasne antike.

Na Virovitici - Kiškoriji jug, lonac kat. br. 044 pronađen je u cjelini koja se datira u prijelaz 2. na 3. st. C 14 datumom. Kat. br. 1, 106 i 111 su kontekstom datirani u 2. - 3. st. Prema analogijama za ovaj tip vidimo da je uglavnom zastupljen u 1. - 2. stoljeću, ali se povremeno javlja i kasnije, do u početak 4. stoljeća. Svi lonci iz Orešca koji pripadaju ovom tipu datiraju se u kasnu antiku (T. 39).

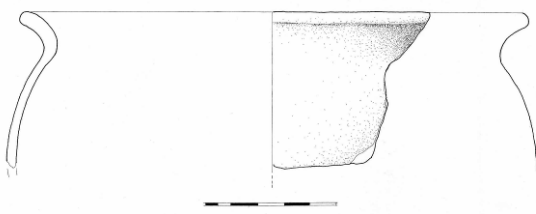

Drugi tip lonca L 2 (T. 4 – 10) čine posude s izvijenim i blago zaobljenim obodom, vrlo kratkim i jedva naglašenim vratom te zaobljenim ramenom. Unutar tog tipa također postoje odstupanja u visini i naglašenosti ramena,

zaobljenosti oboda i samog ruba oboda. Na dva lonca nalaze se utori na obodu s unutrašnje

strane koji su služili za bolje prijanjanje poklopca (kat. br. 087 i 104). Šest lonaca ima premaz, odnosno tragove premaza (kat. br. 030, 037, 040, 043, 081, 087, 127, 130 133, 135, 139, 141, 142, 147, 158, 159, 163, 164, 165, 167), a svi su lonci izrađeni rukom. U ovaj tip lonca svrstani su kataloški brojevi: 012, 015, 029, 030, 037, 038, 039, 040, 043, 062, 068, 076, 081, 087, 104, 105 i 109.

U drugu polovinu 3. i prvu polovinu 4. st. C 14 datumom datirane su zapune u kojima su pronađeni lonci kat. br. 029, 030, 037, 038, 039, 040, i 043. C14 datumom datiran je i objekt u kojem je pronađen kat. br. 104, a datiran je oko 429. g. Kat. br. 105 je iz objekta koji je kontekstom datiran u 2.- 3. st. Lonac kat. br. 012 pronađen je u objektu koji je C14 datumom datiran sa 68% točnosti od 230 - 330. g. pr. Kr. To bi značilo da se L 2 tip lonca u ovom dijelu Podravine javlja od 3. po do početka 5. stoljeća.

Vikić ovakav tip lonaca datira u 2. i početak 3. st. (Vikić 1975, T. 3. 3b), što bi se poklapalo s datumima na lokalitetu Virovitica - Kiškorija jug, s time što na tom lokalitetu upotreba ovog tipa lonca traje dulje.

Ovakav lonac pronađen je na Jalžabetu, a osim po tipu sličan je i po tehnologiji izrade. Na njemu se vide još otisci prstiju lončara na mjestima gdje je spajao obod s tijelom posude. Posuda je rađena rukom, s dodatkom pijeska. Struktura je ipak drugačija od keramike s Virovitice - Kiškorije jug u toliko što je keramika iz Jalžabeta tvrđa (T. 43. 2).

Lonac iz groba 94 iz Stenjeveca ima ista obilježja kao i lonci tipa 2, međutim njegova profilacija je znatno blaža. Iz groba 95 je sličan lonac, a on ima i metličasti ukras (Gregl 1989, 27, T. 23, 3 - 4). Analogije za ovaj tip postoje u Novom Mestu (Knez 1992, 64 - 65, T. 69. 7), na paljevinskom groblju u Ptuju (Tušek 1993, 390 – 391, T. 5, 1), a iz tog grada ima još primjeraka ovakvog tipa i datirani su od flavijevskog vremena do prve trećine ili polovine 2. st. (Istenič 1999, 137; Istenič 2000, 95, 100, 133, T. 55. 10, T. 59. 11, T. 84. 5; Žižek 2004, 131, sl. 47). U Emoni je u grobu 108 pronađena urna s metličastim ukrasom koja po profilaciji oboda i ramena odgovara ovom tipu (Plesničar – Gec 1972, 31, T. XXIX 3), a u paljevinskom grobu 383 (također urna) pronađena je posuda koja profilacijom oboda i ramena odgovara kat. br. 076, te ima metličast ukras (Plesničar – Gec 1972, 76, T. CIII. 15). Ovakav lonac pronađen je u ranocarskom sloju u Serminu (Horvat 1997, T. 11. 14).

Kat. br. 104 ima utor na unutrašnjoj strani oboda za poklopac, a takav je sličan lonac pronađen na Gomolavi gdje se ubraja među lonce koji se ne naslanjaju na lokalne tradicije (Dautova - Ruševljan, Brukner 1992, 26, 33, 50, T. 16. 104). Na lokalitetu Guran – na križu (Istra) pronađen je lonac zaobljenog oboda i ramena s nešto izraženijim vratom nego je to slučaj kod lonaca iz Virovitice - Kiškorije jug. Lonac iz Gurana je također ukrašen i datiran je u kasnu antiku (Bekić et al. 2007, 36, 54, T. 7. 15). Na lokalitetu Matrica u grobu u kojem je pronađen novac cara Hadrijana pronađen je lonac koji po profilaciji nalikuje kat. br. 081 (Tópal 1981, T. XVIII, grob 54, 2). U Donjoj Panoniji, u Vinkovcima pronađeno je lonaca koji odgovaraju ovom tipu (Ožanić 2004a, 101, T. 81. 7).

Sukladno analogijama te C 14 datumima vidi se kako i L 2 tip lonca traje od 1. pa do kraja 4. stoljeća (T. 39).

Treći tip lonca L 3 (T. 11 – 16) ima koso izvijen obod, vrat je vidljiv samo u pregibu oboda i njegovom prijelazu u rame koje je zaobljeno (kataloški brojevi: 008, 020, 024,

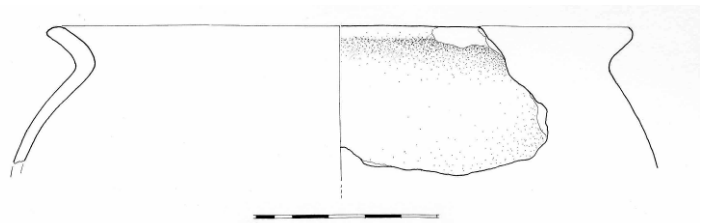

028, 031, 042, 045, 046, 048, 064, 070, 073, 084, 085, 089, 114, 121, 122, 131, 134, 138, 140, 143, 150, 152, 154, 160, 170). Tip L 3 zastupljen je na Virovitici - Kiškoriji jug i na Orešcu, a po tehnologiji izrade su isti. Samo jedan lonac ima premaz (kat. br. 42). Unutar tipa pojedini lonci malo se razlikuju, ali imaju glavna zajednička obilježja.

C 14 analizom ugljena kat. br. 028, 031 i 042 datirani su u prijelaz 3. na 4. stoljeće. U prijelaz 2. na 3. stoljeće C 14 analizama datirani su kat. br. 045, 046 i 048. Kat. br. 020 može se datirati u kasnu antiku budući da je pronađen u objektu u kojem je pronađeno više ulomaka kasnoantičke zeleno glazirane keramike.

Prema kontekstu i C 14 analizama ovaj tip lonca javlja se od 2 do u 4. st. U kasnu antiku datiraju se i primjerci iz Orešca gdje su datirani kontekstom (T. 39).

Analogije za L 3 postoje u Novom Mestu u grobu 131 (Knez 1992, 52, T. 47. 8). Više analogija pronađeno je u Ptuju unutar peći iz srednjecarskog vremena, s time da su ptujski primjerci izrađeni od dobro pročišćene gline (Strmčnik-Gulić 1993, 484, 486, T. 1. 2, 4, T. 11. 2). U Ptuju ima i drugih primjeraka ovog tipa lonaca pronađenih u grobovima, a datiraju se od 2. - 3. ili 4. st. (Istenić 1999 137; Istenić 2000 134, 141, 178, T. 85. 6, T. 164. 3). Slični lonci

pronađeni su na lokalitetu *Nauportus* gdje su određeni kao lokalna specifičnost (Horvat 1990, 228, T. 16, 9). Lonci ovakve profilacije pronađeni su u Sisku (Kordić 2001, 23, T. 5. 28; Wiewegh 2001, 93, T. III 41, T IV 47), Bobovki (Vikić 1965, 99, sl. 26. 2), jedan je pronađen u Emoni u grobu 14 gdje je pronađen i novac Marka Aurelija (Plesničar - Gec 1972, 16, T. IV 4), zatim su pronađeni u grobovima 188 (lonac) i 190 (urna) gdje su pronađeni s firma uljanicama te su ukrašeni metličastim ukrasom (Plesničar – Gec 1972, 43, 44, T. LII 20, T. LIII 1). U Singidunumu, ovaj tip lonca datiran je u 3. i početak 4. st. (Nikolić – Đorđević 2000, 66 – 67). U mađarskoj Baranji na lokalitetu Babarc pronađena je posuda koja oblikom podsjeća na ovaj tip lonca. Međutim on je na tom lokalitetu svrstan u vrčeve iako nema pronađenu dršku ili drške. Također, ta je posuda od pročišćene gline crvene boje pečenja. Za nju se navodi kako je to oblik koji proizlazi iz latenskih posuda i može se datirati u rano 1. st. po. Kr. (Szabó, Fazekas, Kófalvi 2007, 122, T. 22. 222). Na Balatonu, na lokalitetu Balatonaligán pronađene su peći, od kojih je jedna kao i njezin materijal datiran u kasno 4. st. U njoj je pronađen i lonac ovakvog tipa (Bónis 1992 - 1993, 171, Abb. 16. 5, 176). Takvu profilaciju oboda, s kosim vratom, naglim lomom u vratu i zaobljenim tijelom imaju i lonci s dvije drške koji su svrstani kao 5. tip lonca te je moguće da neki od lonca koji su svrstani u ovaj tip pripadaju 5. tipu lonca budući da nisu sačuvani u potpunosti, odnosno nije sačuvan prijelaz oboda u dršku što je obilježje tipa 5.

Analogni lonci, slične tehnologije pronađeni su u kasnoantičkom sloju na rimskoj vili na lokalitetu Jalžabet (Vikić – Belančić 1968b, 93 – 94). Oni su rađeni rukom, a obod nije dobro slijepljen s vratom, odnosno još su vidljivi tragovi prstiju i spojeva gline s oboda i vrata. U Ludbregu također je zastupljen ovaj tip lonca i datira se u kasnu antiku (Vikić – Belančić 1983 – 1984, 157, T. 11. 9). Njihova je površina jako hrapava i u strukturi imaju mnogo primjesa mliječnog kvarca. Strukturalno se jako razlikuju od Lonca iz Orešca i Virovitice - Kiškorije jug i njihova je profilacija oštrija od lonca iz Orešca i Virovitice - Kiškorije jug.

Četvrti tip lonca L 4 (T. 17 – 20) razlikuje se od trećeg po oblikovanju ramena. Lonci ovog tipa imaju koso izvijen obod, neznatno naglašeni i kratki vrat, a rame je koso oblikovano. Od lonca koji pripadaju ovom tipu samo jedan ima premaz, a svi ostali ga nemaju. Svi su rađeni rukom, bez

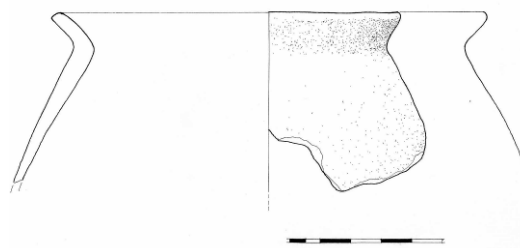

kola (kat. br. 010, 023, 041, 047, 049, 050, 051, 055, 056, 057, 058, 072, 102, 110, 118, 119, 120, 123, 132, 137, 149). Tip L 4 je zastupljen i u Orešcu. Tehnološki je kao istovrsne izrade kao i lonci L 4 tipa s Virovitice - Kiškorije jug.

Ovako oštra profilacija i nagli prijelaz oboda u rame, gotovo bez vrata podsjeća na metalne posude pa je moguće da se tu radi o imitaciji tih metalnih posuda. Takvi su metalni kotlići pronađeni u Vrhniku (*Nauportus*) (Horvat 1990, T. 32. 1 – 5), veći broj ovakvih kotlića nalazi se u Arheološkom muzeju u Zagrebu a potječu iz Siska. Jedan lonac je pronađen u Sremskoj Rači gdje ga autor povezuje s kasno latenskim tradicijama i ranom datacijom (Milošević 1987, 20, 71, T. 4. 5). U sredinu drugog stoljeća datiran je lonac ovakve profilacije u paljevinskom grobu u Budimpešti (*Aquincum*) (Topál 1993, 43, Pl. 62. grob 97. 4).

U kraj 2. i početak 3. stoljeća datirani su kat. br. 047, 049, 050, 051. C 14 datumi odredili su vrijeme trajanja za kat. br. 055, 056, 057 u početak 3. st. U prijelaz 3. na 4. st. datiran je C 14 datumom kat. br. 041. Kat. br. 023 pronađen je u objektu koji je zeleno glaziranom kasnoantičkom keramikom datiran u 3. - 4. stoljeća (T. 39).

Analogije postoje na lokalitetu Blizna (Bekić 2006, 142, T. 22. 1 - 3, 7). Lonci ovog tipa su po izradi i oštini profilacije kao i drugi materijal s ovog područja srodni loncima s lokaliteta Ludbreg, Varaždinske Toplice, Petrijanec, Jalžabet (T. 43. 1; T. 54 – 55; T. 61. 1), postoje analogni oblici i na Šepkovčici (T. 84. 4; T. 85. 1 – 2).

U peći iz srednje carskog vremena u Ptuj, pronađeni su ulomci lonaca analogni tipu 4 od dobro pročišćene gline (Strmčnik-Gulič 1993, 484, 486, T. 1. 7 – 8). Slični lonci pronađeni su u Vrhniku (*Nauportus*) s određenim lokalnim karakteristikama. Oni su međutim ukrašeni metličastim ukrasom (Horvat 1990, 228, T. 17. 5, T. 26. 3). U Sisku su pronađeni lonci analogne profilacije, ukrašeni na različite načine (Wiewegh 2001, 93, T. III 35, 37), ali ima i primjeraka bez ukrasa (Kordić 2001, 23, T. 5. 26). Analogni lonac vrlo grube fature pronađen je u Hrvatskoj Dubici na lokalitetu Kombinat. S istog lokaliteta je i lonac od sive keramike analogan kat. br. 047 (Koščević, Makjanić 1986, 124, Sl. 3. 6, Sl. 4. 1). Na antičkom groblju u Stenjevcu također je pronađen ovakav tip lonca (Gregl 1989, 19, T. 5. Grob 17, 2). Ovaj tip lonca sreće se u Sirmiju (Parović – Pešikan 1971, 36, T. 77, 3; Parović – Pešikan 1973, 26, T. XX 9). Na Gomolavi ovaj je tip lonca ukrašen i opredijeljen je u nalaze domorodačke tradicije te je datiran u 1. st. po. Kr. (Dautova - Ruševljan, Brukner, 1992, 26, 33 - 34, T. 19. 122, 124). Na lokalitetu Tekija pronađeno je 14 primjeraka lonaca ovoga tipa, a

na dunavskom limesu datirani su u 3. - 4. st. Sami rub oboda je na tom lokalitetu vertikalno odrezan (Cermanović – Kuzmanović 2004, 133, kat. 57). U okolici Keszthelya, na lokalitetu Tótvázsony (groblje), pronađen je lonac ovakve profilacije oboda i ramena koji je datiran u sredinu 4. st. (Sági 1960, 206, Sl. 20.1). Ovakvi lonci u kasnoj antici nalaze se u Savariji (Ottományi, Sosztarits 1998, 210, T. II. 8) te u naselju nedaleko od Savarije koje je datirano u 4. i početak 5. st. (Medgyes 2002, 116, T. IX. 281, 404, 186, 2). U Ludbregu (*Iovia/Botivo*) su pronađeni lonci ovog tipa s nešto izraženijom profilacijom (T. 54 – 55; T. 61. 1). Struktura lonaca ovog tipa iz Ludbrega se jako razlikuje. Oni su sivo pečene boje s primjesama kvarca (Vikić – Belančić 1983 - 1984, T. 11, 13). U Donjoj Panoniji na lokalitetu Babarc u mađarskoj Baranji, pronađen je lonac koji je oblikom analogan loncima ovog tipa, a izrađen je od sive keramike s premazom (Szabó, Fazekas, Kőfalvi 2007, 117, T. 19. 147) i na Dumbovu gdje je datiran od 2. do 4. stoljeća (Brukner 1981, T. 120. 116). U kasnoantičkom kontekstu ovaj tip lonca sa sličnim tehnološkim karakteristikama pronađen je i na rustičnoj vili Jalžabet (Vikić – Belančić 1968b, 93 – 94)

Peti tip lonca L 5 (T. 21) ima dvije drške (kat. br. 18, 19, 095, 166). Profilacija ovog tipa lonca nalik je tipu L 2 budući da ovi lonci imaju zaobljen obod i zaobljeno rame. Trbuh ovog tipa lonca je zaobljen, a posuda ima najveću širinu u središnjem dijelu posude.

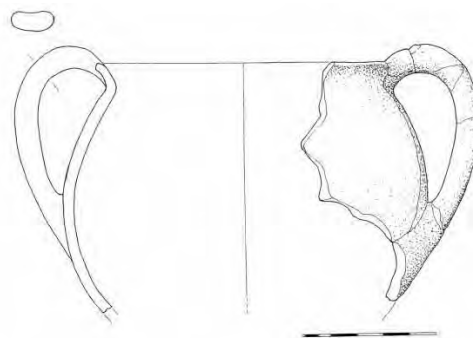

Drške posude se od oboda izdižu iznad njega te se spajaju s trbuhom posude u srednjem ili donjem dijelu trbuha. Drške su vrlo blago profilirane. Na loncima nema tragova premaza. U Orešcu je pronađen ulomak posude koji možda pripada ovom tipu lonca (kat. br. 166).

Na kasnoantičkom groblju Szentlászló – Szentegyedpuszta javlja se lonac slične profilacije, ali samo s jednom drškom gdje je okarakterizirana kao tipična rimska provincijska keramika (Dombay 1957, 327, T. 35, 6, 7). Analogije za ovaj tip lonca izostaju. Moguće da je to zbog fragmentiranosti nalaza odnosno krhkosti ove vrste keramike gdje je teško za ovakav tip utvrditi radi li se o loncu s drškom/drškama ili o običnom loncu. Postavlja se pitanje obrađenosti i objavljenosti ove vrste keramike, a svakako je moguće da se radi i o lokalnoj varijanti koja je zastupljena u većem broju samo u ovom području.

Lonci koji pripadaju ovom tipu pronađeni su u jami zajedno s kasnoantičkom narukvicom od stakla crne boje koja je datirana u 3. - 4. st. te se na temelju toga, za sada, ovaj tip datira samo u kasnu antiku (T. 39).

Šesti tip L 6 (T. 22. 099) čini lonac velikih dimenzija (kat. br. 099), vrlo grube fature s dosta krupnih primjesa kvarca i primjesama tinjca. Zbog svog sastava (pijesak, tinjac) površina je vrlo sjajna. Površina je ukrašena češljastim ukrasom i nema premaza, a ukras je vrlo nježno izveden i jedva je vidljiv. Obod posude je izvijen prema van te je rub oboda zadebljan. Posuda ima vrlo blagu S profilaciju, rame je jedva naglašeno, a trbuh je ne prelazi širinu oboda. Zbog svojih strukturalnih karakteristika lonac je vjerojatno služio za kuhanje.

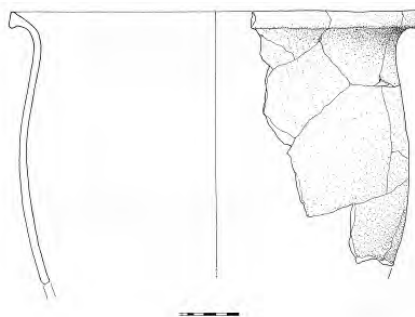

Posuda je pronađena u jami koja je datirana C 14 datumom u kraj 3. i početak 4. st (T. 39).

Lonci koji imaju obod trokutastog presjeka datiraju se u 1. i 2. stoljeće (Petznek 1997 (1998), 203 – 204), međutim njihov trbuh je širi od oboda što nije slučaj s L 6 tipom.

Ulomak sličnog lonca iz paljevinskog groba 150 u Emoni datiran je ranije od primjerka iz Virovitice - Kiškorije jug kontekstom nalaza (Plesničar – Gec 1972, 37, T. XLI 16). Imaju isto oblikovanje oboda i ramena i metličasti ukras. Kod primjerka iz Emone taj je ukras primijenjen i na unutrašnjoj stijenci.

Sedmi tip lonca L 7 (T. 22. 082) se razlikuje od prethodnih tipova prvenstveno po oblikovanju oboda.



Obod je malo izvijen prema van, na rubu je znatno proširen i profiliran s 4 koncentrične kružnice. Vrat je kratak i jedva naglašen. Lonac ima premaz na unutrašnjoj i vanjskoj stijenci.

Lonci analognog oboda pronađeni su u gore spomenutoj peći u Ptuju i oni pored profiliranog oboda imaju sitna rebra na ramenu i trbuhu (Strmčnik - Gulič 1993, 484, 486, T. 4. 3 – 4). Lonci koji imaju ovakav profil oboda, ali bez urezanih koncentričnih kružnica pronađeni su u velikom broju u Gerulati te su datirani u drugu polovinu 1. i u 2. st. (Krekovič 1998, 32).

Nedaleko od rimskog naselja *Flavia Solva* (Norik), kod Gleisdorfa lonci ovakve profilacije datirani su u prvo razdoblje života tj. od sredine 1. st. do sredine 2. st. (Jeschek 2000, 84).

Prema analogijama, ovaj tip se može datirati od 1. - 4. stoljeća (T. 39).

Osmi tip L 8 (T. 22. 025) je većih dimenzija (kat. br. 25) i širokog je oboda. Obod lonca je izvijen prema van i koso je odrezan, vrat nije naglašen, a tijelo se koso širi prema trbuhu posude. Na prijelazu iz vrata u rame nalazi se



vodoravna urezana linija. Površina lonca je gruba i hrapava, a u strukturi se nalaze krupne primjese kvarca i tinjca. Zbog tih strukturalnih obilježja ovaj je tip služio za kuhanje hrane.

Na Virovitici - Kiškoriji jug ovaj tip lonca pronađen je u cjelini koja je C 14 datumom datirana u prijelaz 3. na 4. stoljeće. U kasnu antiku, točnije u 4. - 5. stoljeće tip L 8 datiran je u kasnoantičkom naselju Tokores kod Savarie (Medgyes 2002, 116, T. IV. 134)(T. 39).

Na lokalitetu Zukve, kod Sv. Ivana Žabnog, pronađen je ulomak lonca ovakve profilacije i ukrasa, međutim, taj je lonac izrađen bez primjese kvarca i tinjca (Tkalčec, Karavanić, Šiljeg, Jelinčić 2007, 8, T: 5. 1).

Lonci s Virovitice - Kiškorije jug pokazuju tipološku i tehnološku srodnost s loncima s Orešca. Makroskopski gledano, struktura većine lonaca s ta dva lokaliteta je slična. Ipak, da li su oni izrađeni od iste sirovine može se dokazati samo geokemijskim analizama na način da se usporede strukture s ta dva lokaliteta i više uzoraka gline s oba lokaliteta. Tipovi L1, L 3 i L 4 javljaju se na Jalžabetu, Ludbregu, Petrijancu. Pregledom materijala iz Ščitarjeva uočeno je kako su lonci s tog lokaliteta bitno drugačiji. Oni se tipološki jako razlikuju u tome što su njihovi obodi jače izvijeni, rame je jako naglašeno, ukrašeno češljastima ukrasom i imaju naglašen vrat. Lonci iz Jalžabeta, Ludbrega, Varaždinskih Toplica, Ščitarjeva i Komina pored drugačije izrade razlikuju se od lonaca s Virovitice - Kiškorije jug i Orešca po tome što ih je većina ukrašena različitim motivima češljastim ukrasom (Vikić – Belančić, Gorenc 1958, 110, T. XVII, 53; Vikić – Belančić 1972 – 1973; 104 – 105, T. XVI). Lonci ti L 5 – 8 nisu uočeni na drugim lokalitetima te prema dosadašnjim objavama i uvidu u građu predstavljaju lokalnu specifičnost Virovitice - Kiškorije jug i Orešca.

3.3. Poklopci (lat. *Operculum*; eng. Lid; njem. Deckel; tal. coperchio; fra. couvercle)

(T. 23 – 27, 40)

Prema Hilgersu poklopci su u osnovi prilično jedinstvenog oblika i neukrašeni su, bez obzira radi li se o predmetima izrađenima od keramike ili stakla (Hilgers 1969, 71). Osnovno za poklopac je to što je on služio za prekrivanje posuda te se prilagođavao njihovom obodu odnosno, kako su se mijenjali obodi posuda tako su se mijenjali i obodi poklopaca kako bi što bolje vršili svoju funkciju. Dakle, njihov oblik ovisi o loncima, zdjelama, amforama i drugim posudama koje su mogli pokrivati, odnosno o njihovom razvojnem putu, utjecajima i područjima na kojima ih nalazimo. Što se tiče grube keramike domaće izrade, njihov oblik uvelike ovisi o prapovijesnoj tradiciji na koju se gruba kućna keramika u pravilu uvijek oslanja. Također, ona može ovisiti i o uvoznim keramičkim oblicima koji su se u domaćim radionicama imitirali. Poklopci su keramički oblik koji je prvenstveno morao zadovoljiti svoju svrhu – pokriti posudu. To su predmeti koji su imali isključivo utilitarnu ulogu, a ne dekorativnu ili simboličnu.

S obzirom na činjenicu da je ovo rad u kojem se obrađuje keramika iz hrvatskog dijela provincije Gornje Panonije, prvo se obratilo pažnju na građu s lokaliteta tog područja, međutim zbog malog broja objavljenih poklopaca i grube keramike općenito, analogije je bilo potrebno potražiti izvan granica provincije. Kao i za druge tipove posuda, ove analogije odnose se samo na oblik, jer se tehnologija i struktura razlikuju budući da se radi o lokalno proizvedenim predmetima.

U objektima koji su C14 analizom ugljena datirani u 3. - 4. stoljeće, pronađeni su poklopci ravnog oboda. Poklopci o kojima se raspravlja imaju ravno dno i čepaste drške i tipološki su međusobno vrlo slični. Ono što ih ukratko opisuje je jednostavnost oblika. Oni su bili namijenjeni pokrivanju lonaca pri kuhanju, a kako lonci imaju jednostavno profilirane obode, tome odgovaraju i sami poklopci svojom jednostavnošću.

U nastojanju da se pronađu analogni predmeti za poklopce koji se tu opisuju bilo je potrebno pregledati literaturu prostora izvan Panonije, a moguće je da se poklopci zbog svoje jednostavne primjene i oblika pojavljuju podjednako u različitim dijelovima Carstva.

Svi pronađeni poklopci imaju ravan neprofiliran obod, i u tome se vidi njegova jednostavnost i funkcionalnost.

Poklopci s ravnim obodom podijeljeni su na tri tipa koji se međusobno razlikuju po nagibu bočnih stijenki.

Prvi tip P 1(T. 23) (009, 078, 092) čine poklopci čija je stijenka blago utisnuta prema unutrašnjosti poklopca, odnosno njegove bočne stijenske su blago spljoštene na dijelu

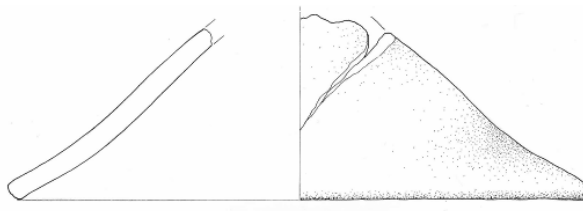

bliže obodu. Analogni poklopci grube fature pronađeni su u Ljubljani na položaju Gornji trg 15 (Vičič 1993, 165, T 22, 4, 5). Sličan poklopac pronađen je u Serminu uz jarak uz rijeku Rižan, gdje je datiran u prvu polovinu 1. st. po. Kr. (Horvat 1997, 29, T. 51. 3). Poklopac ovog tipa od sivo pečene gline pronađen je u Emoni i pripada najstarijoj građevinskoj fazi (Plesničar Gec 2006, T. 44, 16). Analogije postoje i na lokalitetu Krvavići Boškina (Bekić et al. 2007, 106, 174, T. 8. 8), u Singidunumu gdje je datiran od 2. do početka 5. stoljeća (Bojović 1977, 115 br. 631, 634, T. LXXI, 631, 634; Nikolić – Đorđević 2000, 155, tip VIII/4, 157, tip VIII/10; Nikolić – Đorđević 2002, 228, 229, Sl. 7. 1), Tekiji (Tomović 1984, 351, T. III, 15), Mitrovačkim Livadama - rimskom naselju iz 1. i početka 2. stoljeća (Brukner 1995b, 142, 146, 153, T. I, 9), na Gomolavi gdje je pronađeno više primjeraka i tu su datirani u 1. st. te se njihov oblik tumači kao nastavak latenske tradicije (Brukner 1992, 26, 33, T. 18, 115). Poklopci ovog tipa ukrašeni metličastim ukrasom pronađeni su na Drenju (Drenje 1987, 29, 37 – 38, T. 6. 1 - 6). U Bad Wimpfenu (*vicus, Germania Superior*) pronađeni su poklopci ovog tipa (Czysz, Kaiser, Mackensen, Ulbert 1981, 32, T. 38, 476). U Mađarskoj na lokalitetu Szakály (lokalitet mlađeg željeznog doba koji živi u kontinuitetu do kraja kasne antike, prožet snažnim tradicijama vidljivim u materijalu i načinu života), u zapuni zemunice koja je datirana u 2. st. po. Kr, pronađen je ovakav poklopac (Gabler – Ottományi 1990, 170, Fig. 8, 10, 188) i u ranocarskom tumulu na lokalitetu Zalalövő (Müller 1971, fig. 12. 8). Nedaleko od Savarije, u naselju koje je datirano od 4. do u početak 5. st. pronađeno je više sličnih poklopaca, međutim kod njih je utisnuti dio kose stijenske jače profiliran (Medgyes 2002, 116, T. XII. 28, 129, 595). Veliki broj poklopaca, među kojima je prisutan i ovaj tip, pronađen je u

podrumu rimske vile na lokalitetu Baláca, a koji se s drugim keramičkim materijalom tog podruma datiraju u 2. i početak 3. st. (Bíroné et al. 1992, 167, Abb. 41. 3, 10, 14, 15, 20).

P 1 tip poklopca dakle u primjeni je na širokom području od 1. pa sve do u 5. stoljeće (T. 40).

Drugom tipu P 2 (T. 24 – 25) (091, 035, 065, 096, 097, 129, 144, 168) pripadaju poklopci koji

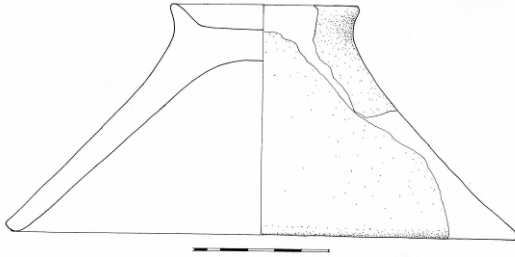

imaju kose stijenke bez zaobljenja. Analogije za drugi tip poklopca nalazimo u Ptuju u sloju između grobova (Tušek 1993, 402, T. 20), u Hajdini gdje su slični poklopci pronađeni uz peć i ispod nje, međutim ovi primjerci su rađeni na kolu (Strmčnik-Gulič 1993, T. 7, 8; T. 10. 3, 5 -

6, 11), zatim u drugoj fazi naseljavanja - kasnorepublikansko – rano augustovsko vrijeme - lokaliteta Gornji trg 30 u Ljubljani (Vičić 1994, 30, 37, T. 3, 12). Na Gornjem trgu 3 u Ljubljani pronađen je također poklopac ravnog oboda kosih stijenki (Vičić 2002, 196, 200, T. 10, 12), a datira se u drugu polovinu 1. i u 2. st. Po. Kr. te na forumu u Ljubljani gdje taj poklopac ima premaz, a pripada najstarijoj građevinskoj fazi (Plesničar - Gec 2006, T. 44, 4). Poklopci ravnog oboda i kosih stijenki pronađeni su u grobovima u Ptuju u paljevinskom grobu 26 (Kujundžić 1982, 16, T. 3, 9), 132 (Kujundžić 1982, 26, T. 12, 3) grobu 334 (Kujundžić 1982, 50, T. 26, 2). Brukner na primjerima poklopaca iz Donje Panonije izdvaja više tipova, a ovoj grupi analogiju predstavlja tip 3a kojeg ona datira od kraja 1. do sredine 3. stoljeća i potječe iz Sirmija (Brukner 1981, 110, 161, T. 129. 9). Spomenuti primjerak ima i čepastu dršku i sličan je kataloškom broju 096. Jednostavne poklopce koničnog oblika, ravnog oboda zaobljenog ruba s čepastom drškom Bónis navodi kao tip poklopca koji se u Panoniji javlja za pokrivanje tronožaca (Bónis 1942, 56, T. XV, XXIV, XXI). Analogije postoje i u Tekiji (Tomović 1984, 351, T. III. 16) te u Singidunumu iako je navedeni primjerak izrađen od pročišćene gline (Ivanišević, Nikolić – Đorđević 1997, 99, Sl. 31, 4; Nikolić – Đorđević 2000, 155, tip VIII/4), Iloku (Jelinčić 2003, 82, T. 3, 18), Gorsiumu (Kocztur 1994, 94, 95, Abb. 60. 7). Posljednji primjerak je zapravo najbliži poklopcima s lokaliteta Virovitica - Kiškorija jug, a važno je i to što potječe iz zemunice i s lokaliteta ruralnog karaktera. Poklopac iz Gorsiuma datira se u 2. - 3. st. Takav poklopac se međutim na lokalitetu Budakalász – Luppá Csárdai datira u kraj druge polovine 4. st. (Ottományi 2004, 288, 289, T. VI. 7). Poklopac tipa 2 pronađen je na kasnoantičkoj rustičnoj vili (3. - 4. st.) na lokalitetu Zlatara – Ruma (Brukner 1995b, 138, 146, T. V. 49), ali i u domorodačkom naselju

Pećinci u Srijemu iz 1. st. po. Kr. (Brukner 1995a, 99, 107, 125, T. XV. 152, 135, T. XXV. 10), domorodačkom naselju Žirovac – Ruma u Srijemu gdje se datira u sredinu i drugu polovinu 1. st. (Brukner 1995a, 100, 108, 128, XVII. 185), domorodačkom naselju Mitrovačke livade (Brukner 1995b, 102, 109, 131, T. XXI. 210) i Selištu (Dautova – Ruševljan 2003, 32, 86, T. LIII. 3). Ovakav tip poklopca s drugačijom drškom pronađen je u velikom broju u Vinkovcima različitih dimenzija. Datiraju se od 2. do 4. st. (Ožanić 2008, 188 - 189). Poklopci tipa 2 oblika pronađeni na Drenju ukrašeni su metličastim ukrasom, a također su izrađeni od grube fature (Drenje 1987, 38, T. 6. 8 - 12). Ovaj tip poklopca je datiran u 2. i početak 3. stoljeća na lokalitetu Baláca, gdje su u velikom broju pronađeni u podrumu rimske vile (Bíroné et al. 1992, 167 – 168, Abb. 41. 4, 25, 31).

Kataloški brojevi 035, 096 i 097 pronađeni su u objektima koji se datiraju u 3. - 4. stoljeće (C14 datumima ili drugima nalazima koji su pronađeni u tim objektima), a analogni nalazi pokazuju kako se on javlja i ranije, već od 1. stoljeća (T. 40).

Treći tip P 3 (T. 26) su poklopci čije su stijenke zaobljene prema vanjskoj strani poklopca

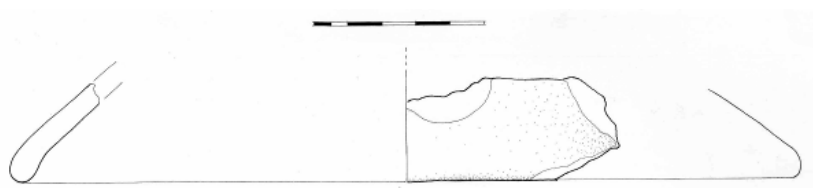

(034, 071, 093, 169). Analogni poklopac posebno za kat. br. 034 postoji u grobu 157 na lokalitetu Beletov vrt – Novo Mesto (Knez 1992, 57, T. 55. 6). Analogni poklopac kataloškom broju 034 i trećem tipu poklopca je primjerak pronađen u Sirmiju i datira se u 1. st. (Brukner 1981, 110, 161, T. 130. 12). Analogije postoje u Singidunumu (Bojović 1977, 115, br. 632, T LXXI. 632; Nikolić – Đorđević 2002, 228, 229, Sl. 7. 4) i rimskom naselju Mitrovačkim Livadama gdje su datirani u 1. i početak 2. st. (Brukner 1995b, 142, 146, T. I. 10). Ovakav tip poklopca, sive boje javlja se i na lokalitetu Zalalövő u Mađarskoj (Cserményi 1977, 246, 266, Abb. 63. 3).

Kataloški broj 034 datiran je C14 analizom od 239. - 361. godine, a prema analogijama vidi se kako se ovaj tip poklopca javlja već od 1. stoljeća (T. 40).

Svi poklopci koji su pronađeni imaju čepaste ručke koje su različito oblikovane (T. 27). Podijeljeni su prema oblikovanju ručki koje su različito oblikovane i naglašene. Na ručki

moгу imati konično udubljenje (017, 097) ili su ravne (016, 075, 074, 096, 066, 067, 100, 011).

Poklopac sa ravnom čepastom ručkom koja je slično oblikovana, pronađen je u grobu 85 na lokalitetu Beletov vrt u Novom Mestu (Knez 1992, 43, T. 32. 6).

Razlika je u tome što su stijenke spomenutog poklopca narebrenе. Poklopci s čepastim drškama koje su slične

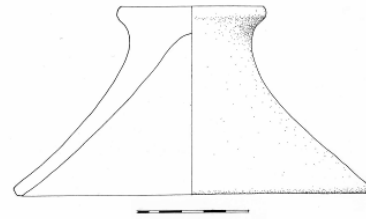

tipovima s Virovitice - Kiškorije jug nalaze se i u Sisku (Wiewegh 2001, 95, 113, T. VIII; Vidošević 2003, 19, 37, T. 10. 1-3). Čepaste ravne drške pronađene su i na lokalitetu Krvavići – Boškina te je izrađen od grublje gline s dosta primjesa (Bekić et al. 2007, 106, 182, T. 17. 11). Kataloški broj 11 ima čepastu dršku koja je vrlo široka, a prema Bónis to su stariji oblici i jedan takav primjer datiran je novcem Klaudija iz groba (Bónis 1942, 56). Kataloški brojevi 016, 075, 096 i 100 pronađeni su u zapunama objekata datiranim u kasnu antiku, u 3. - 4. stoljeće predmetima pronađenim u tim objektima.

Čepasta udubljena drška pronađena je također u Sisku (Vidošević 2003, 19, 37, T. 10. 4) i sliči drški kataloški broj 017. Veliki broj čepastih drški s udubljenjem poklopaca grube fature pronađen je na lokalitetu Drenje (Drenje 1987, 29, 38, T. 6. 13 - 25). Oba primjera s lokaliteta Virovitica -

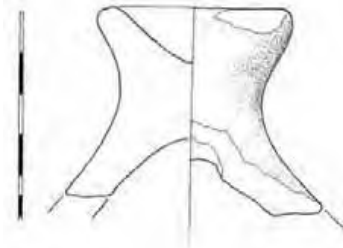

Kiškorija jug pronađena su u objektima datiranim u 3. - 4. stoljeće drugim nalazima iz tih objekata.

Na kraju se može zaključiti da su u ovom katalogu zastupljeni jednostavni oblici poklopaca od nepročišćene gline, meke fature, ravnog oboda i sa čepastim drškama. Navedeni oblici javljaju se tijekom cijelog trajanja naselja i bez obzira na njihove male tipološke razlike nije ih moguće vremenski ograničiti. To su potvrdile i analogije iz Gornje Panonije i susjednih provincija.

3.4. Tanjuri (lat. *patina*, *phiala*, njem. Teller, eng. Plate, tal. piatto, fra. plat)

(T. 28 – 30, 40)

U izvorima se bilježi više naziva za posude koje mi danas zovemo tanjurima, a na latinskom oni ovisno o funkciji imaju različite nazive. Riječ je o posudi širokog oboda koja je mogla imati poklopac i mogla je služiti u kultne svrhe. Izrađivana je od metala, stakla i keramike (*patina*) (Hilgers 1969, 72 – 73, 245 – 247). *Phiala* svojim opisom i kontekstom odgovara tanjuru, međutim izrađivana je od metala i stakla (Hilgers 1969, 74, 250 – 252). Tanjuri koji čine ovu tipologiju s obzirom na kontekst ruralne sredine vjerojatno su imali ulogu posude koja je služila kod kuhanja i serviranja hrane.

Tanjuri su kao i zdjele vrlo čest grobni materijal, posebno u 2. st. po. Kr. u paljevinskim grobovima (Plesničar – Gec 1977, 84). U jugozapadnom dijelu Panonije, tanjuri se više oslanjaju na italske keramičke oblike nego na oblike latenske tradicije. Postoji mnogo varijanti, razlikuju se po nagibu i obliku stijenke, profilaciji oboda, oblika dna, mogu biti ukrašeni i neukrašeni (Bonis 1942, 48; Vikić Belančić 1965, 106; Gregl 1997, 62). Prema Makjanić, tanjur je najkarakterističniji oblik koji se javlja u provincijama od 1. do 4. st. Zbog talijanskih utjecaja pretpostavlja se da su tanjuri s uvučenim rubom raniji (Drenje 1987, 30). Ipak tanjuri s zadebljanim obodima kao i zdjele javljaju se i u 3. st. u grobovima datiranima novcem (Plesničar Gec 1972, 43, 44, 46, T. LII. 18, T. LIII. 8, T. LVIII. 2, 3). Kako se radi o vrlo čestom provincijalnom obliku i njihovoj tipološkoj raznolikosti i mnogobrojnosti, podrazumijeva se velika provincijalna proizvodnja tih oblika. Pretpostavljena raširena proizvodnja u više radionica, od strane različitih majstora, podrazumijeva i mnogobrojnost oblika i varijanti oblika. Pregledom tanjura s lokaliteta Gornje Panonije uočena je njihova strukturalna raznolikost što ide u prilog njihovoj lokalnoj proizvodnji, unatoč tome što su kao tip analogni (T. 76. 2 – 4; T. 87. 2; T. 107. 3 - 4; T. 121. 3 – 4).

Tanjuri s Virovitice - Kiškorije jug podijeljeni su u dva tipa, a zajedničko obilježje im je ravno dno. Prvi tip ima zaobljen obod, kose ili blago zaobljene stijenke, a drugi ima kose ili blago zaobljene stijenke i obod koji je zadebljan na unutrašnjoj strani. To je ujedno opis većine tanjura koji se javljaju u cijeloj provinciji Gornjoj Panoniji, međutim, kako je već rečeno tanjuri s drugih lokaliteta od ovih razlikuju se nagibom stijenke, oblikovanjem oboda,

oblikom zadebljanja na unutrašnjoj strani oboda i dna. Ta tipološka raznolikost kod ovog jednostavnog i naoko jasno definiranog oblika govori u prilog razgranatoj mreži majstora i malih radionica koji su imali uski djelokrug izrade keramike i koje su djelovale u mikro regijama. Zbog toga se u literaturi ovaj oblik tanjura svrstava pod zajedničku kategoriju koja dozvoljava veliki broj podvarijanti. Tako je npr. u Singidunumu pod jedan tip svrstan ovaj tip tanjura koji se datira od 1. do kraja 3. stoljeća s velikim brojem varijanti od kojih su neke isključivo lokalne, specifične za Singidunum (Nikolić – Đorđević 2000, 98-99, 112). O takvoj situaciji svjedoči i groblje na Matrici (Topál 1981, 88). Bónis navodi kako je na tanjurima prisutan crveni premaz, a u kasnijim stoljećima i sivi (Bónis 1942, 49).

Prvi tip tanjura T 1 (T. 28 – 29) ima blago zaobljen obod, kose ili vrlo blago konveksne stijenke. Takvog oblika su "pompejski tanjuri" koji se datiraju u 1. st. po. Kr. i oni su većih dimenzija – radijus oboda im je od 30 do 35 cm te je za njih karakteristično da u svojoj strukturi imaju tragove vulkanskog pijeska crne boje. Proizvode se u Italiji od republikanskog vremena, a rimskim osvajanjem javljaju se i u provincijama. Proizvodnja tanjura koji samo svojim oblikom podsjećaju na pompejske počinje u provincijama i traje do u 4. st. (Koščević, Makjanić 1986/1987, 32; Brukner 1981, 39; Vidošević 2003, 17). Njihovo obilježje je jednostavnost i skromnost oblika, ravno dno, malo zakošene stijenke i lagano zadebljanje na obodu (Koščević, Makjanić 1986/1987, 32; Gregl 1997, 62 -63). Navedeni su primjeri imitacije tog tipa posuda koje su manjih dimenzija, a koje se datiraju od 1. - 3. st. (Brukner 1981, 39, 85 - 86). Prvi tip čine kataloške jedinice 003, 006, 007, 022, 033. Osim kat. br. 003 svi primjerci imaju crni premaz na unutrašnjoj stijenci, a kat. br. 22 i na vanjskoj. Zbog tog premaza koji je sprječavao poroznost posude pretpostavlja se da je služila za kuhanje ili služenje tekuće hrane. Moguće da premaz nije su sačuvani budući da je premaz na svim ostalim tanjurima vrlo loše sačuvan i jedva vidljiv. Tanjuri kat. br. 006, 033 i 022 pronađeni su u zatvorenim cjelinama i datiraju se u 3. - 4. st. Kat. br. 33 je iz zatvorene cjeline datirane C14 metodom od 239. – 361. g. Ovaj tip je zastupljen i u Orešcu s kataloškim brojevima 124, 125 i 151. Prva dva imaju crni premaz i rađeni su rukom dok je treći izrađen na kolu i ima sivi premaz.

U Gornjoj Panoniji analogije su pronađene na Drenju u sloju i jami (Drenje 1987, 30, 34 – 35, 39, 42, T.9. 1 – 4, T. 19. 4), u Sisku (Bugar 2000a, 25, T. XI, 1; Katavić 2001, 28, T. VI, 8, 9; Kordić 2001, T. 13, 2, 3; Wiewegh 2001, 95, T. IX. 3, 8; Vidošević 2003, 17, T. 7. 1), Osječnici (Ožanić 1998, 31, T. 4. 3, 5), Ptuju – grob 42, zapadno groblje (Istenić 2000, 29, T.



9. 8), na istočnom groblju u Ptuju (Kujundžić 1982, 16, 27, 37, T. 3. 6, T. 12. 22, T. 18. 14). U Novom mestu na

groblju na Beletovom vrtu pronađene su zdjele koje imaju istu profilaciju kao i ovi tanjuri (Knez 1992, T. 63, 4, 6). Analogni tanjur pronađen je u Neviodunumu (Petru, Petru 1978, 74, T. XXXVI. 29). U Topuskom je pronađena posuda koja je kataloški obrađena kao plitka zdjela koja podsjeća na ovaj tip tanjura, koja je pronađena u grobu koje se datira u kraj drugog i početak trećeg stoljeća (Šarić 1979-1980, 139, 141, T. VII. 7). U ženskom grobu 2 na lokalitetu Baláca pronađena je posuda koju je autorica opisala kao zdjelu, a koja je nalik prvom tipu tanjura (Csirke 2004, 245-246, 250-253, Abb. 4; 5. 1, 4; 6, 3; 7. 3).

U Donjoj Panoniji ovakvi tanjuri pronađeni su u Mursi i Cibalama međutim s malo zaobljenijim stijenkama (Vikić – Belančić 1970, 167, T. VIII, 7; Brukner 1981 85, T. 65, 10 – 11; Ožanić 2004a, 84, T. 16. 12, T. 71. 3, 4), pronađeni su i u Mačvanskoj Mitrovici u grobu (Ercegović – Pavlović 1980, 9, Pl. X. 8), Babarcu (Fazekas 2007, 119, T. 20, 160), Sirmiju (Parović – Pešikan 1973, 24, T. XVIII, 1) i Matrici (Topál 1981, 34, 54, XXVII - grob 80, 1, L - grob 161, 3 - 4, 62, LVIII – grob 195, 2).

Tanjuri prvog tipa pronađeni su u velikom broju u Ljubljani gdje su datirani na prijelaz stare u novu eru (Vičić 2002, 195, 198, T. 5. 10). Pompejanski tanjuri odnosno njihove imitacije traju duže i moguće ih je datirati samo kontekstom. Na sjevernom groblju Emone, pronađene su zdjele koje dimenzijama i profilom odgovaraju tanjurima ovog kataloga i ovog tipa. Pronađeni su u paljevinskom grobu (Plesničar Gec 1972, 20, T. XI. Grob 42, 7, 12). Neki su opisani kao tanjuri i također odgovaraju ovom tipu, a pronađeni su u paljevinskom grobu (Plesničar Gec 1972, 27, T. XX, Grob 85, 13). Na mađarskom lokalitetu Zalalövő također je zastupljen ovaj tip tanjura (Cserményi 1977, 246, 264, abb. 60, 10).

U Gornjoj Meziji analogije postoje u Tekiji (Cermanović – Kuzmanović 2004, 147 – 149, kat. 8). Tanjuri prvog tipa prisutni su i u Dakiji (Gudea 1996, 214 – 216, T. XXIII, 1, 4, T XXIV. 1).

Pregledom analognog materijala te rezultata C 14 analiza objekata s Virovitice - Kiškoriije jug gdje je zastupljen ovaj tip tanjura, jasno je kako se on kontinuirano javlja od 1. do kraja 4. stoljeća (T. 40).

Drugi tip tanjura T 2 (T. 30) ima ista takva obilježja, a od prvog se razlikuje po obodu koji je zadebljan i naglašen na unutrašnjoj

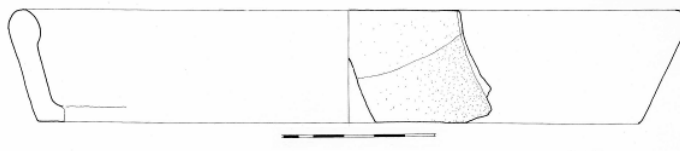

strani posude. Promjer oboda je od 13 – 40 cm, a provincijska proizvodnja se datira od 1. - 4. st. (Brukner 1981, 86). Ovu grupu čine kataloški brojevi 005, 026, 083, 002, 080 i 116. Svi imaju premaz na unutrašnjoj strani tanjura i mogli su služiti za kuhanje i serviranje tekuće hrane kao i tanjuri prethodne grupe. Tanjur kat. br. 005 pronađen je u zatvorenoj cjelini i datiran je od 239. - 361. g. C 14 datumom. Tanjuri T 2 izrađeni od strukture VKJ 2 (kat. br. 5, 83) imaju manje naglašeni obod od onih tanjura koji su izrađeni od strukture VKJ 23 (kat. br. 26, 28 ,8). Kako je od strukture VKJ 2 načinjena većina keramičkih posuda s Virovitice - Kiškoriije jug, a za koje se pretpostavlja proizvodnja na samom lokalitetu, moguće je da su tanjuri T 2 izrađeni od strukture VKJ 23 izrađeni na nekom drugom mjestu u provinciji. Kat. br. 116 izrađen je od strukture O 2, koja je tehnološki slična strukturi VKJ 2 i za koju se pretpostavlja proizvodnja u Orešcu, a time i samog tanjura. On ima na sebi tamno smeđi do crveni neujednačeni premaz.

U Gornjoj Panoniji tanjuri tipa T 2 su pronađene na groblju u Stenjevcu (Gregl 1989, 21, T. 10, 5), Sisku (Bugar 2000a, 25, T. XI, 5 – 6, T XII- XIII; Katavić 2001, 29, T. VII, VIII; Kordić 2001, T. 14 -18; Wiewegh 2001, 95, T. IX. 5, 9-12, T. 10; Vidošević 2003, 17, T. 7. 3), Turopoljskom lugu iz druge polovine 1. i 2. stoljeća (Košćević – Makjanić 1986/1987, 45, T. XIII, 147). Ovakav tanjur pronađen je i na mađarskim lokalitetima Zalalövő (Cserményi 1977, 246, 262, abb. 56, 29) i Fertőrákos (Gabler 1973, 154, 155, Abb. 12, 2 – 3), na kasnoantičkom naselju datiranom u 4. i početak 5. st. (Medgyes 2002, 116, T. XI. 95, 234). Ovakvi tanjuri pronađeni su u podrumu rimske vile na lokalitetu Baláca i datirani su u 2. i u početak 3. st. (Bíróné et al. 1992, 173, Abb. 47. 3-8).

Na sjevernom groblju u Ljubljani pronađen je veliki broj zdjela koje profilom i dimenzijama odgovaraju tanjurima iz ovog kataloga. U promjeru su nešto veći, a nagib stijenki, ravno dno i profilacija oboda odgovaraju tanjurima iz ovog kataloga. Pronađeni su u paljevinskim

(Plesničar – Gec 1972, 19, 25, 34, 46, T. IV - Grob 15, 12, T. VIII – Grob 31, 10,12, 16, T. XVIII grob 73, 4, T. XXXV, Grob 132, 6, T. LVIII Grob 208 2, 3) ali i u skeletnim grobovima (Plesničar – Gec 1972, 23, T. XIV. Grob 57, 13). U paljevinskom grobu 149 s novcem Tiberija pronađen je pladanj s nagibom stijenke i profilacijom oboda kakve imaju tanjuri u ovom katalogu (Plesničar Gec 1972, 37, T. XLI. 4). U dječjem skeletnom grobu 187 pronađena je zdjela s novcima Vespazijana i Kara zdjela koja dnom, nagibom stijenki i profilacijom oboda odgovara ovim tanjurima (Plesničar Gec 1972, 43, T. LII. 18).

U Donjoj Panoniji tanjuri T 2 tipa su pronađene u Cibalama (Brukner 1981, 86, T. 65. 17; Ožanić 2004a, 85., T. 62. 7, 10, T. 15. 2, T. 16. 13, T. 17. 15, T. 71. 1, 5, T. 15. 3), Vukovaru, Sirmiju, Vojki, (Parović – Pešikan 1973, T. XVI, 7; Brukner 1981, 86, T. 65. 12-16), Babarcu (Fazekas 2007, 115, T. 17. 109), Matrici (Topál 1981, 43, XXXVIII - grob 114, 8). Tanjuri ovakve profilacije pronađeni su i u Gornjoj Meziji u Diani (Cvjetičanin 1996, 96, T. 2. III, 21).

Tanjuri ovakve i slične profilacije nalaze se u lokalnim imitacijama i na drugim lokalitetima kao što je *Aquincum* a datira su u treću četvrtinu 2. st. (Topál 1993, 15, Pl. 14. grob 15-16. 2) ili drugu polovinu 2. st. (Topál 1993, 18, 25, Pl. 20. grob 24. 2, Pl. 35. grob 40. 2).

Prema analogijama, kontekstu nalaza i C 14 datumima nemoguće je izdvojiti tipove koji su zastupljeni u kraćem vremenskom razdoblju. Čini se da su tanjuri kao italski oblik došli na prostor Gornje Panonije dolaskom Rimljana i da su u svom obliku s različitim odstupanjima zastupljene do kraja antike (T. 40).

Po broju lokaliteta na kojima se javlja T 2 tip tanjura jasno je da je on kao oblik prisutan na širem području Gornje i Donje Panonije. Sama struktura pojedinih tanjura upućuje da su neki od njih (izrađeni od strukture O 2 i VKJ 2) izrađeni na lokalitetima na kojima su i pronađeni te se radi o lokalno proizvedenim tanjurima (T. 76. 2 – 4; T. 87. 2; T. 107. 3 - 4; T. 121. 3 – 4).

3.5. Tarionici (lat. *mortarium*, njem. Reibschale, eng. mortar, tal. mortaria, fra. mortier)

(T. 31, 41)

Tarionici su svojim oblikom nalik zdjelama zbog svoje dubine i široko razgrnutog oboda, koji je ponekad lučno savijen. Unutrašnja strana ruba je zaobljena, zadebljana te naglašena rebrom koje često prelazi u izljev. Pored izljeva, okomito na sam rub, može se nalaziti pečat proizvođača ili radionice. U svježju glinu, prilikom izrade tarionika utiskivali bi se zrna pijeska kako bi površina nakon pečenja bila hrapava. To je omogućavalo lakše mrvljenje i miješanje hrane, a u tu svrhu služio je kameni, keramički ili metalni tučak *pistillum*. Ta ogrubljena površina je specifična upravo za tarionike te omogućava da se tarionici kao keramički oblik prepoznaju među sitnim ulomcima. Poznat je primjerak tučka koji je izrađen od drva, a pronađen je u kontekstu bunara. Stijenke tarionika su debele, a dno je široko što je omogućavalo da posuda bude stabilna (T. 31. 021). Tarionik je služio kao posuda za usitnjavanje začina i različitih krupnih sastojaka koji su se dodavali hrani, ali je još više služio kao zdjela za miješanje tijesta, umaka i krema tj. u kuhinji općenito za pripremanje hrane. Sličan, ali manji oblik korišten je također u medicinske svrhe, te nešto veći za miješanje žbuke i boja. Ove posude su izrađivane od metala, zlata, srebra, bakra, olova, keramike i kamena. Ovisno o njihovoj namjeni, različito se zovu: u domaćinstvu *mortarium*, u medicini *cotricula*, u industriji i umjetnosti *pila*, a kao različite posude, različitog nazivlja za različite svrhe razlikuju ih i antički pisci. Potrebno je razlikovati i tarionike korištene za pripremu hrane od onih koji su služili kao stolno posuđe, a izrađivani su od terrae sigillatae. Ovdje će biti riječ o tarionicima korištenima za pripremu jela (Schörgendorfer 1942, 9; Baatz 1976 – 1977, 147; 151; Hilgers 1969, 68-70, 225, 226; Brukner 1981, 38; Zabehticky – Scheffenegger 1998, 286, Fig. 10; Šimić – Kanaet 2003, 128; Cool 2006, 42; Hargis 2007, 7, 41-42, 44-46).

O njihovoj važnosti u rimskoj kuhinji govori i činjenica što je za pripremu većine rimskih jela bio potreban upravo tarionik. Koliko god je on važan i povezan s rimskom kuhinjom i svakodnevnicom, Baatz smatra da je porijeklo tarionika u Maloj Aziji (javlja se u Kilikiji u 11. st. pr. Kr.) i Grčkoj (gdje se javlja u 7. st. pr. Kr. a od 5. st. pr. Kr. je u masovnoj upotrebi). Potvrde za raniju upotrebu tarionika u odnosu na Rimljane nalazimo u grčkim

naseljima, etruščanskim grobnicama (reljefi, freske, ali i kao grobni prilog) te kod grčkih pisaca. Njegovu pojavu i pripremu jela koja su vezana za tarionike prati se dalje od vremena grčke kolonizacije Male Azije, a Rimljani ih vjerojatno preuzimaju za vremena grčke kolonizacije Apeninskog poluotoka i osnivanja grčkih kolonija na poluotoku. Na Europskom kontinentu, tarionici su kao oblik keramike vezani za rimski način pripreme hrane i njihova pojava veže se uz dolazak Rimljana na područje srednje Europe i Britanije. Primjena tarionika u rimskoj kuhinji je izuzetno važna i nezamjenjiva (Baatz 1976-1977, 150, 154-155; Slapšak, 1989, 16; Hargis 2007).

Mortarium (tarionik) i *pistillum* (tučak) spominju se u pisanim izvorima zajedno, u kontekstu njihove raznolike primjene. U rimskoj antici, čini se da je tarionik najkorišteniji za pripremu hrane. Pored pisanih izvora, javljaju se prikazi tarionika na freskama, vazama, mozaicima i kamenim spomenicima, u različitim kontekstima: u domaćinstvu, u pogrebnom i zavjetnom kontekstu. Tučak - *pistillum* neophodan je, a tarionik bez njega nema smisla (Slapšak 1989, 16; Ožanić 2004b, 9; Hargis 2007).

Tarionici pripadaju jednom od najraširenijih tipova rimske keramike. Ranocarski tarionici imaju često crveno ili mramorizirano ukrašavanje na obodu. U 2. i 3. st. javlja se varijanta bez tog ukrašavanja. Na Ludbregu i Jalžabetu prisutni su zeleno glazirani tarionici s mramoriziranim ukrasom na obodu (T. 44. 1); T. 52. 3). Obod panonskih tarionika u 4. st. masovno se ukrašava glazurom i grubim nanosom (Poczy 1957, 43). Raniji tarionici se razlikuju od kasnijih po tome što su masivniji, dok su mlađi manjih dimenzija i tanjih stijenki, a tijekom 2. i u 3. stoljeća javljaju se prvi primjerci ukrašeni glazurom (Krekovič 1998, 24; Cool 2006, 44). U Britaniji se raniji tarionici osim po masivnim stijenkama od mlađih razlikuju po jako zaobljenom obodu i slabo naglašenom rebro na obodu, dok mlađi tarionici imaju jako naglašeno rebro i obod koji je manje izražen (Bédoyère 2000, 40).

S obzirom da se pod uporabnom keramikom podrazumijeva ona keramika koja je korištena za pripremanje i čuvanje hrane, u tipologiju grube keramike hrvatskog dijela Gornje Panonije, uvrštavaju se i tarionici. Masovna pojava glaziranih tarionika u toku srednjeg i donjeg Dunava upućuje na njihovu masovnu proizvodnju u 3. i 4. po. Kr., a tu se misli i na područje Panonije. Lokalna proizvodnja tarionika je također morala biti prisutna jer je pregled materijala pokazao kako se analogni tarionici jako razlikuju u svojoj strukturi na pojedinim lokalitetima (T. 44. 1 – 2; T. 52. 3; T. 53; T. 76. 1; T. 114. 1; Sl. 54 – 59; 114 - 116). Proizvodnja u Panoniji

započinje u vrijeme Flavijevaca i Trajana (*Poetovio, Aquincum*), dok se u 3. i 4. stoljeću tarionici proizvode i u manjim lokalnim radionicama (Baatz 1976-77; Brukner 1981, 38; Gabler 1982, 100). Na dunavskom limesu, na području Đerdapa, glazirana keramika pa tako i glazirani tarionici javljaju se od posljednje četvrtine 3. st. (Cvjetičanin 1995, 29). U Ptuju je dokazana radionička djelatnost i proizvodnja tarionika te su poznati i majstori koji su ih izrađivali. Ti tipovi tarionika javljaju se u velikom duž Drave i Dunava te su osim u Panoniji zastupljeni i u Meziji (Istenič 1999, 191-202; Cvjetičanin 2003, 99; Cvjetičanin 2006, 21), međutim ti tipovi nisu zastupljeni na Virovitici - Kiškoriji jug i u Orešcu, prema dosadašnjim istraživanjima. Buduća istraživanja bi mogla u Orešcu i okolici donijeti tipove petovijske proizvodnje zbog cestovne i riječne povezanosti.

Tarionici su u ovom radu podijeljeni u tri tipa i to po oblikovanju njihova oboda. Izrađeni su svi od iste strukture keramike, a na unutrašnjoj stijenci imaju sačuvane utisnute kamenčiće preko kojih se nalazi staklena glazura zelene boje. Tarionici koji su oblikom slični tarionicima s Virovitice - Kiškorije jug, a glazirani su, susreću se u provincijama uz srednji i donji tok Dunava (usporedi tarionike kod Cvjetičanin 2003, 103; Cvjetičanin 2006, 26; Brukner 1981, T. 61).

Za izradu tarionika bili su potrebni vješti i specijalizirani majstori (Cuomo di Caprio 1982, 213) ipak, njihova drugačija struktura, a i oblik, ipak upućuju na lokalnu proizvodnju, a ne na provincijsku. Neodgovoreno ostaje pitanje gdje su točno proizvedeni pojedini tarionici.

Tip Tr 1 (T. 31. 061). Radi se o tarioniku čiji je obod izvijen prema van i blago je lučno savijen. Rebrom nije jako naglašeno te prelazi u izljev. Na obodu nema

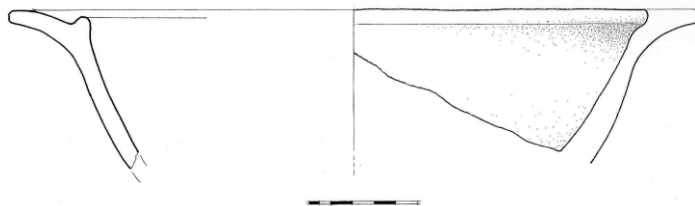

ukrasa i glazure, ona se nalazi samo na unutrašnjoj stijenci posude ispod rebra iznad utisnutih kamenčića. Glazura je zeleno maslinaste boje. Sličan tarionik pronađen je u Sisku (Katavić 2001, 37, T 14, 11; Wiewegh 2001, 96, T. XI-XII), te u šljunčari kod Koprivnice (Marković 1993, 27, 28). Zeleno glazirani tarionik ovakve profilacije pronađen je u sloju na ranocarskoj nekropoli Kunovec Breg gdje se sami grobovi datiraju od 1. - 2.st. (Demo 1982, 292, T. 24, 14). Tip je zastupljen na lokalitetu Tác gdje se pretpostavlja i proizvodnja ovakvih i sličnih posuda (Thomas 1964, 321, CCVIII). Oblikom, u 2. - 3- st. ovakvi tarionici javljaju se na

lokalitetu Hrušica *Ad Pirrum*, međutim na njihovom obodu nalaze se različiti urezani ukrasi i njihova unutrašnjost nije glazirana (Giesler 1981, 87, T. 37. 5, 6; 56. 16, 19). U 3. i 4. stoljeću je na položaju rimske vile na lokalitetu TÁC-Fövenypusta djelovala keramičarska radionica u kojoj se proizvodila glazirana keramika. Na tom lokalitetu pronađen je i ovakav tip tarionika (Thomas 1955, 107, Abb. 3. 67, 122, 123, T. LI. 17). U blizini Savarije, u kasnoantičkom naselju datiranom u kraj 4. i 5. st. pronađen je sličan tarionik (Medgyes 2002, 116, 117, T. I. 87, 450, 561), a iz istog razdoblja veliki je broj tarionika analogne profilacije na mađarskom lokalitetu Tokod (Bónis 1991, 94, 98, Abb. 1. 1, 7). Na zapadnom groblju Savarije, u grobu 10, također je zastupljen tarionik koji je sličan prvom tipu tarionika (Bíró 2004, 120).

Na lokalitetu Jalžabet tarionik ovakvog tipa, s mramoriziranim slikanjem na obodu i zelenom glazurom ispod rebra datira se u 3.-4. stoljeće (Vikić – Belančić 1968, 92 – 94, T. IX, 2). U kasnu antiku datiraju se ovakvi tarionici i u Ludbregu (Vikić – Belančić 1983 – 1984, 157, T. 11. 11). Tarionici iz Jalžabeta i Ludbrega su drugačije strukture nego tarionici iz Virovitice - Kiškorije jug.

Tarionici ovakve profilacije pronađeni su na lokalitetu Jalžabet - Bartolovec (T. 44. 1 – 2), u Ludbregu (T. 52. 3; T. 53. 3) i Petrijancu (T. 60. 2). Oni se od tarionika iz Virovitice - Kiškorije jug, ali i međusobno, razlikuju po strukturi što upućuje na različite radionice u kojima su proizvedeni. Svi su glazirani na unutrašnjosti, a neki od njih na obodu imaju i ukras izveden mramorizacijom. Tarionici iz Ludbrega ovog tipa su manjih dimenzija od tarionika iz Virovitice - Kiškorije jug.

Što se tiče samog oblika, prema analogijama C 14 analizama s Virovitice - Kiškorije jug jasno je kako se Tr 1 tip tarionika javlja od 1. pa do u 5. stoljeće. Ipak, temeljem ukrašavanja postoje neke kronološke odrednice. Od trećeg stoljeća tarionici su ukrašeni glazurom, a prije toga nerijetko mramoriziranjem (T. 41).

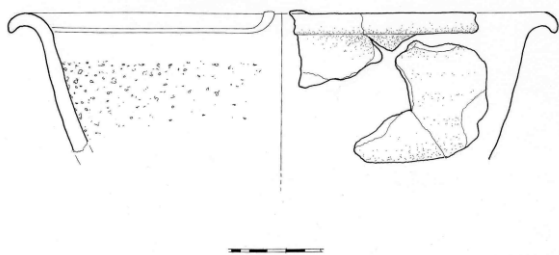

Tip Tr 2 (T. 31. 060, kat. br. 060). Obod ovog tipa tarionika je lučno savijen, rebro je neznatno naglašeno te prelazi u izljev. Stijenke su neobično tanke za tarionik, obod nije ukrašen, a zeleno maslinasta glazura nalazi se

ispod rebra u unutrašnjosti posude. Sličan oblik tarionika datiran u kasnu antiku susreće se i u

Britaniji (Curle 1911, 263-265), zatim na lokalitetu Vinkovci – muzej gdje se datira u 3. - 4. st. (Ožanić 2004a, 139, T. 27, 8). U *Diani*, Kostolcu i Ljubičevcu sreće se sličan oblik s nešto zaobljenijim obodom gdje se pojava ovakvog tarionika datira od posljednje četvrtine 3. do kraja treće četvrtine 4. stoljeća (Cvjetičanin 1995, 30), naglašeniji rub susreće se na Tekiji (Tomović 1984, 349, T I, 1)⁶ na lokalitetu Tac gdje se datira u 3. st. (Bónis, 1980, 374 – 375), Prema analogijama i načinu ukrasa, ovaj tip tarionika datira se u 3. i 4. stoljeće (T. 41).

Tip Tr 3 (T. 31. 032, 156). Treći tip tarionika ima zanimljiv obod zbog toga što je on vrlo mali i nenaglašen, kao i njegovo rebro. Obod, kao i u prethodna dva tipa tarionika nema ukrasa, a zeleno maslinasta glazura iznad utisnutih kamenčića nalazi se tek ispod rebra na unutrašnjoj strani posude. Ovaj tip tarionika zastupljen je u Orešcu (kat. br. 156) a različite je strukture od tarionika iz Virovitice - Kiškorije jug. Također je ovaj tip pronađen i u Sisku (T. 114. 1)(Katavić 2001, 37, T 14, 12), Sirmiju (Parović – Pešikan 1971, 35, XXI, 73, 10), a sličan se javlja i u ruralnom naselju na lokalitetu Závist u Češkoj (Motyková, Drda, Rybová 1991), te naselju iz 4. i početka 5. st. nedaleko od Savarie (Medgyes 2002, 116, 118, T. II, 56). U istom razdoblju prisutan je i u Tokodu (Bónis 1991, 94-95, Abb. 1. 14). Pronađen je i u Ludbregu (T. 53. 1 – 2).

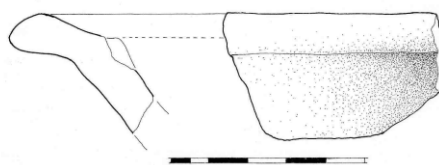

Prema analogijama i analizama s Virovitice - Kiškorije jug, ovaj tip tarionika datira se u 4. i 5. stoljeće (T. 41).

Iako je tarionik posuda koja se svojom pojavom i ulogom u srednjeeuropskim okvirima veže za rimsko carstvo, njegov oblik kroz stoljeća nije jednak u svim dijelovima Carstva, već se razlikuje od regije do regije. Tako se oblici koji su u ovom poglavlju navedeni, sreću osim na Virovitici - Kiškoriji jug, u malom broju i to u sličnim varijantama u provinciji Panoniji i u njenoj bližoj okolini, a nemaju nikakve sličnosti s oblicima koji se sreću dalje, počevši od Norika i Italije i dalje prema zapadu, osobito u Britaniji (usporedi oblike tarionika u više zapadnih provincija u: Bédoyère 2000; Willems 2005). To vrijedi za tarionike kasne antike,

⁶ Nažalost u tekstu se ne spominje je li tarionik iz Tekije glaziran.

budući da su gore opisana tri tipa datirana u kasnu antiku. Broj analogija ovih tarionika u Sisku, posebno Tipa Tr 1 je upečatljiv. Za određivanje porijekla tarionika treba uzeti u obzir i lokalitet TÁC-Fövenypusta gdje je pronađena radionica glazirane kasnoantičke keramike Tip Tr 1. Pored tog tipa, na ovom lokalitetu pronađeni su i tipovi zdjela kakvi postoje na Virovitici - Kiškoriji jug, Z 3. Ipak, međusobna različitost strukture tarionika iz Virovitice Kiškorije - jug i Orešca te različitost u odnosu na one analogne tarionike u Sisku, Ludbregu i Jalžabetu više govori u prilog njihovoj lokalnoj proizvodnji.

3.6. Zdjele (lat. *acetabulum*; *caccabus*, eng. Bowl; njem. Schüssel; tal. ciotola; fra. cuvette)

(T. 32 – 37, 41)

Acetabulum je zdjela za držanje octa, meda, služila je za kuhanje i za serviranje. Izrađivane su od zlata, srebra i keramike (Hilgers 1969, 33-34.91-92). *Caccabus* je posuda za kuhanje i dolazi s poklopcem, izrađivan je od metala i keramike (Hilgers 1969, 40 - 41, 124 – 125).

Tipološki gledano postoji veliki broj zdjela ovisno o namjeni i ukusu, prapovijesnoj tradiciji i utjecajima i vremenskom razdoblju. Kroz desetljeća i stoljeća njihov oblik se mijenjao, međutim kod keramike lokalne proizvodnje prevladavaju jednostavni oblici koji se vežu na prapovijesne tradicije. Prisutni su i oblici koji su imitacije skupocjenog posuđa, bilo izrađenog od keramike, metala ili stakla. Što se tiče prapovijesne tradicije, u ovom slučaju, keramičkih oblika koji su vezani na latenske zdjele imamo zdjele s uvučenim obodom i zdjele blage S profilacije. Prevladavaju međutim jednostavni oblici ravnog oboda, blago zaobljenih ili kosih stijenki. Vrlo su slični tanjurima koji su jako zastupljeni u rimskim naseljima, ali i nekropolama te ove zdjele predstavljaju njihovu dublju varijantu. Zastupljen je i kasnoantički oblik vrlo raširenog tipa glaziranih zdjela s vodoravno izvijenim obodom koji nosi različite ukrase.

Veći dio zdjela ima premaz zbog kojeg se čini da su te zdjele služile za kuhanje ili serviranje tekuće hrane. Premaz imaju zdjele kat. br. 004, 027, 058, 077, 094, 106, 108, 112, dok 036 i 052 imaju glazuru što je također sprječavalo poroznost posude odnosno, omogućavalo je držanje tekućeg sadržaja.

Zdjele su svrstane u četiri tipa prema njihovom obliku.

Prvi tip čine zdjele Z 1 (T. 32 – 33) koje imaju ravne ili blago zaobljene stijenke, ravan ili blago zaobljen obod (kataloški brojevi 004, 027, 094, 108, 103, 115, 120). Posude su rađene rukom, a glina je nepročišćena sa sitnim primjesama.

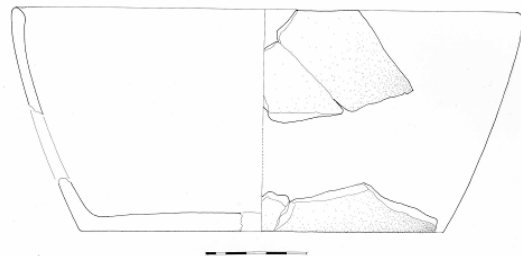

Zdjela kat. br. 103 ima analogiju u Singidunumu na dva lokaliteta (Konak kneginje Ljubice i Donji grad), a datira se u 2. stoljeće (Bjelajac 1995, 34; Nikolić – Đorđević 2000, 35, 36, 208; Nikolić – Đorđević 2002, 224, sl. 2. 23). Zdjela ovakvog oblika sive boje izrađena rukom pronađena je u grobu 55 u Novom Mestu na Beletovom vrtu (Knez 1992, 35, T. 17. 4). Rukom rađena zdjelica analogna kat. br. 108 pronađena je u grobovima 61, 71, 117 u Novom Mestu na Beletovom vrtu (Knez 1992, 37, 40, 49, T. 21. 7, T. 27. 2, T. 117. 9), u Vranju kod Sevnice gdje se datira u kasnu antiku 742 -743, (Knific 1979, 735, 739, 742, 743, br. 58, 99). U Sisku su pronađene ovakve zdjele, izrađene od iste strukture kao i mnogobrojni latenoidni lonci tipa L 1 (T. 113. 1 – 2).

Slične zdjele analogne posudama iz ove grupe nalaze se i u drugim grobovima na u Ptuju na Beletovom vrtu: 115, 117, 120, 160, 176, 199, 204 (Knez 1992, 49, 50, 58, 61, 65, 68, T. 41. 5, 6; T. 42. 10; T. 44. 10; T. 56. 11, 13; T. 63. 4-6; T. 70. 11; T. 72. 9), također u Vranju kod Sevnice (Knific 1979, 739, 745, br. 104, 137).

Na lokalitetu Zalalövő pronađena je posuda, sive boje, koja je definirana kao tanjur, a koja je nalik ovom tipu zdjele (Cserményi 1977, 246, 258, abb. 48,1) zatim na kasnoantičkim lokalitetima Szentlászló – Szentegyedpuszta i Kő gdje su okarakterizirane kao keramika rimskog provincialnog karaktera (Dombay 1957, 327, T. 35, 6, 7)

U kasnoantičkom kontekstu ovakve zdjele pronađene su u Mađarskoj na lokalitetu Szakály (Gabler – Ottományi 1990, 176, Fig. 11, 1 -2, 176).

Ovaj tip zdjele datira se od 2. stoljeća pa do kraja kasne antike (T. 41).

Drugi tip Z 2 (T. 34) čine posude koje imaju zaobljene stjenke, a obod je uvučen prema unutra (kataloški brojevi 014, 086, 157).

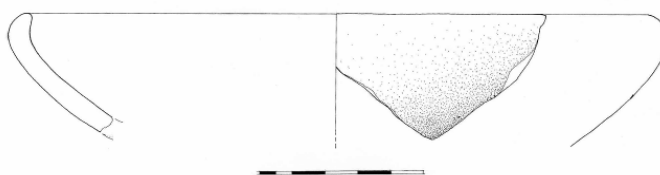

Posude su iste fakture kako i posude Z 1 tipa. Radi se zapravo o imitaciji vrlo popularnog oblika zdjele originalno izrađivanom u tehnici *terrae sigillatae* Drag. 32, koji je čest u Panoniji i datira se u drugu polovinu 2. i prvu polovinu 3. st. (Brukner 1981, 88; Ožanić 2004a, 27-28, 74). Ipak posude sličnog oblika spominju se i kao tradicija latenskog lončarstva u 1. st. po. Kr., čak i kao nasljeđe iz Hallstatta (Brukner 1981, 92; Vidošević 2003, 18; Ottományi 2005, 113, Abb. 14. 5).

Analogije za zdjele ovakvog oboda pronađene su na više lokaliteta: Keszthely-Újmajor, Trebnje, Hrtkovci, Stenjevec, Drumoly (Bónis 1942, 174-175, T XXII. 5), Žirovac – Ruma – domorodačko naselje iz 1. st. (Brukner 1995, 100, 128, T. XVIII, 181), Livade – nekropola (Milošević 1995, 204, 216, T. XI. Grob 51, 3), Sviloš (pronađena u kulturnom sloju)(Dautova – Ruševljan 2003, 32, T. LI, 3). Zdjele s uvučenim obodom sreću su i u Sirmiju i na Gomolavi i Dumbovu, a Brukner ih datira u 1. st. po. Kr. (Brukner 1971, 92, T. 78), pronađene su i na Tekiji gdje se datiraju također u 1. st. (Cermanović – Kuzmanović 2004, 116) Nauportusu (Petru, Petru 1978, 73, XXXIV. 6), analogna zdjelica pronađena je u grobu 139 u Novom Mestu na lokalitetu Beletov vrt (Knez 1992, 54, T. 50. 5), te grobu iz 332 (Kujundžić 1982, 50, T. 25. 18), na lokalitetu Sv. Križ u Sisku (Bugar 2000a, 19, T. VII 1-3), u Fenékpusztu u grobu datiran u kasnu antiku (Sagí 1960, 188, Abb. 2, 6), dok je u Intercisi datiran u 3.-4. st. (Poczy 1957, 133, T. XVI, 12). Na području Gornje Panonije ovakve zdjele, analogne oblikom, mogu se još naći na groblju u Stenjevcu (Gregl 1989, 19, T. 6. 6). Ovaj tip posude javlja se i u kasnolatsko-rimskom naselju Budaörs (Ottományi 2005, 113, Abb. 14. 5), na lokalitetu Zalalövő gdje je pronađeno više posuda ovakve profilacije, a autor ih svrstava u tanjure (Bilkei – Solti 1976, 176, 178, 181, Abb. 28, 3, Abb. 29, 5, Abb. 32, 1, Abb. 38, 15 - 15; Cserményi 1977, 246, 258, abb. 48, 2 – 3). Veliki broj ovakvih zdjela različite strukture pronađen je u Topuskom (T. 106; T. 107. 1 – 2).

Na rimskom paljevinskom groblju u Ptuju pronađeni su tanjuri koji imaju obod oblikovan kao ovaj tip zdjela, međutim oni su crveno pečene boje sa žarkim crvenim premazom: grob 3, 9 (Tušek 1993, 396, T. 2. 13, 15; T. 19. 8).

Pregledom materijala uočava se dugotrajno korištenje ovog oblika zdjele, od 1. stoljeće pa do kraja kasne antike (T. 41).

Treći tip Z 3 (T. 35)
čine zdjele s obodom koji je vodoravno izvučen prema van, a unutrašnjosti zdjele je

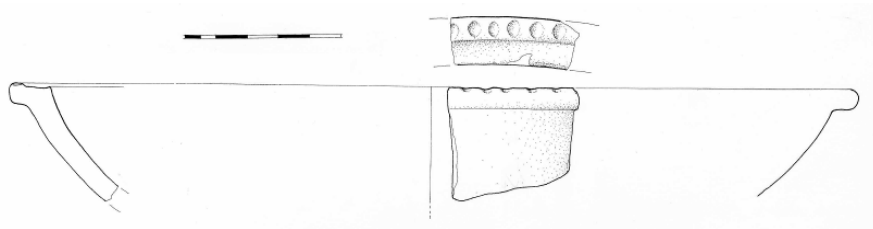

glazirana (kataloški brojevi 036, 052). Obodi su s gornje strane ukrašeni, a glina je pročišćena. Zdjela kat. br. 036 je iz zemunice datirane C14 datumom od 239. - 361. g., a zdjela kat. br. 052 je datirana od 412. - 534. g. Pripadaju vrlo raširenom tipu kasnoantičkih

posuda s ukrašenim vodoravnim obodima i glaziranom unutrašnjosti. Takav obod i ukrasi prisutni su i kod tanjura u kasnoj antici. Zdjele i tanjuri ovog tipa okvirno datiraju od početka 3. st. do u 5. st. Glazirane zdjele i tanjuri vodoravnog oboda vrlo su česti u kasnoj antici, na njihovim obodima nalaze se ukrasi različitih motiva, koncentrične kružnice, ukrasi kotačićem ili ukrasi izvedeni prstima (Cvjetičanin 2006, 34 -39). Ove posude su izrađivane po uzoru na srebrene i brončane posude (Bónis 1991, 91, Abb. 1, 129).

Veliki broj glaziranih zdjela s obodom ukrašenim koncentričnim kružnicama kao što je ovdje slučaj sa kat. br. 052, iz objekta datiranim od 412. - 534. g. pronađen je u Sirmiju prilikom istraživanja rustične kasnoantičke vile (Parović – Pešikan 1971, 35, XXI, 72, 3). Zdjelica s obodom koji je nalik obodu kat. br. 052 pronađen je u Iloku, s time da iločka zdjelica ima nešto razrađeniji obod (Jelinčić 2003, 81, T. 1. 7). Analogije postoje i u Mađarskoj, na lokalitetu Pilisszántó (između Brigecija i Akvinkuma) (Maróti 1985, T. X), na lokalitetu TÁC – Fövenypuszta (Thomas 1955 106, Abb. 3, 41 – 42; Thomas 1964, 321, T. CCVI), Tokod Veliki broj ovakvih posuda zastupljen je na mađarskom lokalitetu Tokod (Bónis 1991, 103-104, Abb. 9. 3). Vinkovcima (Ožanić 2004a, 80, T. 20. 31, 32) i Osječenici (Ožanić 1998, T. 14, 8). Veći broj analogija prisutan je u Donjoj Panoniji nego u Gornjoj Panoniji. Nejasno je međutim radi li se o stanju istraženosti i stupnju objavljenosti materijala ili je to ipak pokazatelj veće zastupljenosti ovog tipa u Donjoj Panoniji.

Struktura kat. br. 36 upućuje lokalnu proizvodnju ovog tipa zdjele. Ostaje otvoreno pitanje gdje točno budući da proizvodnja glaziranog posuđa složena.

Ovaj tip zdjela javlja se od 3. do u 5. stoljeće (T. 41).

Četvrti tip Z 4 (T. 36 – 37) čine zdjele S profilacije. Kod nekih zdjela obod je više izvijen van, tijelo može biti šire od oboda, a može biti i uže (kataloški broj 059, 77, 107, 112, 128, 146, 148, 161).

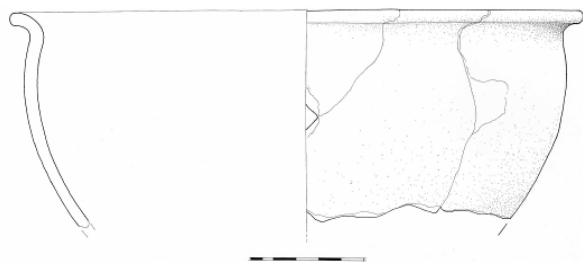

S profilacija zdjela vrlo je karakteristična za latensko razdoblje, međutim kod latenskih zdjela profilacija je mnogo naglašenija nego u slučaju zdjela koje se ovdje obrađuju.

Zdjela S profilacije od nepročišćene gline

koja ima i ukras pronađena je u grobu 45 u Ptuju (Kujundžić 1982, 18, T. 5. 12), slična posuda pronađena je u grobu 35 u Nagykanizsi i datira se od 3. – 4. st. (Eke, Horváth 2006, 78, Sl. 6. 5), zatim na lokalitetu Szakály gdje je datirana u kasnu antiku (Gabler – Ottományi 1990, 177, 181, Fig. 13. 1) Posude četvrtog tipa nemaju jako izraženu S profilaciju što bi moglo značiti da su te posude mlađe od onih koje se direktno vežu na latenske posude, a datiraju se u 1. st. po. Kr.

U Ščitarjevu postoji veliki broj zdjela S profilacije, međutim ona je jako naglašena (T. 103; T. 104. 2 – 3; T. 105), zatim u Ludbregu (T. 59. 1), Gornjim Čehima (T. 72. 2), Sisku (T. 113. 2).

Kat. br. 107 kontekstom je datiran u 2. – 3. stoljeće, a prema analogijama ovaj tip zdjele s blagom S profilacijom, datira se i u kasnu antiku (T. 41).

Najbrojnije su zdjele ravnog oboda blago zaobljenih ili kosih stijenki te zdjele S profilacije, a za njih ima malo analogija.

S obzirom na činjenicu da je ponekad teško odrediti granicu između tanjura, zdjela i pladnjeva zbog fragmentarnosti nalaza, također nije uvijek jednostavno ulomke posuda opredijeliti u neki od tih tipova. Ovo je važan problem za prvi tip zdjela koji je ovdje izdvojen budući da su obod i nagib tijela zdjela nalik tanjurima koji su zastupljeni u velikom broju u Panoniji, dok su zdjele rijetke (prema do sada objavljenom materijalu).

3.7. *Varia* - ostali oblici

(T. 38, 42)

U grupi *varia* nalaze se keramički oblici koji nisu brojni i tipološki raznoliki, a izrađeni su od grube strukture keramike u lokalnoj radionici. Ovdje se radi o isključivo lokalnim varijantama, izrađenim od strukture keramike karakteristične za lokalitet Virovitica - Kiškorija jug, čija je namjena prvenstveno praktična i te posude služe u domaćinstvu: tava za pripremu hrane i posude za čuvanje hrane od kojih je jedna posuda možda imala i sekundarnu upotrebu.

Tava (lat. *patella*, *patina*, njem. *Pfanne* eng. *pan* tal. *padella* fra. *poêle*)

(T. 38. 098; 42)

Niska posuda (kat. br. 098) širokog blago izvijenog oboda s jednom drškom ovalnog presjeka. Bočne stijenke su kose, drška je puna, nije šuplja kao što je slučaj kod drški kod slične posude kao što je *casserola*. Tava je izrađena od



strukture keramike kao i većina posuda s Virovitice - Kiškorije jug (struktura VKJ 2). Riječ je o tavi korištenoj za pripremanje hrane, a ima premaz na unutrašnjoj strani te je mogla držati tekućinu. Apicije u svojim receptima često spominje tave za pripremanje, ali i serviranje hrane i to kao *patella* i *patina*. *Patina* je naziv ne samo za posudu nego i za veliki broj jela koja su svoje ime vjerojatno dobila po toj posudi (Apicije IV, 2. 1 – 37, Slapšak 1989, 61 -67, 175). Recepti koji se spominju uglavnom podrazumijevaju pripremu jela od pečenog - mesa, ribe, krumpira, zatim juhe, ona je mogla služiti za sušenje žitarica, a jedan od načina pripreme je bio da se posuda stavi u vruć pepeo. Tave su čest nalaz na Mediteranu gdje su velikih dimenzija. Tave kao što je ova, zbog fragmentiranosti grube keramike vjerojatno nisu prepoznate, a s obzirom na broj recepata koji postoji, moralo ih je biti mnogo. Oblikom slična

patera se u izvorima najčešće spominje u kontekstu prinošenja žrtava, a vrlo rijetko u kućanstvu. Radi se o niskim i široko otvorenim posudama koje imaju dršku, ukrašene su reljefno, a služile su u obredne svrhe za prinošenje žrtava (krv, vino). Nazivaju se *patera* ili ako su dublje *casserola*. S obzirom da je tava s Virovitice - Kiškorije jug služila za pripremu hrane, što je glavno obilježje posude koju izvori nazivaju *patina*, tava s Virovitice - Kiškorije jug bila bi *patina*, a ne *patera*. One su bile izrađivane od metala, stakla, ali i od keramike kao što je slučaj s tavom s Virovitice - Kiškorije jug (Hilgers 1969, 71 – 73, 242 – 247; Matthews 1969, 33 -34; Vrsalović 1974, 141, sl. 165, 182; Istenič, Schneider 2000, 341, 345, Fig. 5, 4; Jurišić 2000, 36, fig. 27, 35 – 36).

Pojava keramičkih tava oblika specifičnih oblika, kao i drugih vrlo karakterističnih varijanti uvijek se može očekivati, posebno u malim sredinama s lokalnom proizvodnjom. Tako je na paljevinskom groblju iz 1. st. po. Kr. Volarije pri Žirjah u Sloveniji pronađena keramička tava lokalno proizvedena s malom drškom (Bavdek 2005, 246, 258, G 14 T. 6, 5).

Ova posuda je izrađena od strukture keramike kao i većina keramičkih predmeta s Virovitice - Kiškorije jug. Tava s Virovitice - Kiškorije jug nema ukrasa te je vrlo jednostavna, kao i sva druga uporabna keramika s ovog lokaliteta. Zbog svoje jednostavnosti sigurno je da je ona služila u domaćinstvu, a ne u obredne svrhe.

Posuda je pronađena u objektu koji je datiran C14 analizom ugljena u 2. polovinu 2. st. po. Kr. (T. 41).

Posude za čuvanje namirnica

(T. 38. 101, 053, 054; 42)

Prva posuda je nalik amfori ili velikom vrču s dvije drške (T. 38. 053)(kat. br. 053), a služila je za čuvanje namirnica. Ona ima široki vrat s prstenasto zadebljanim rubom koji na svom prstenastom zadebljanju ima vodoravno urezanu liniju. Na vratu su se nalazile dvije drške, jedna nasuprot drugoj. Vrat prelazi u široko rame, ima ravno dno na

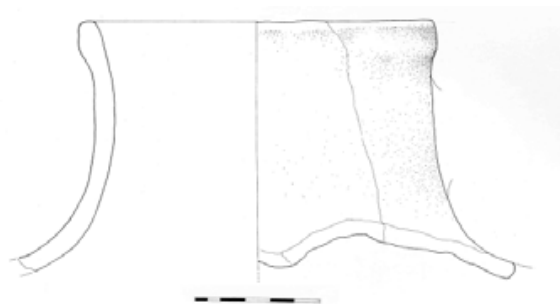

prstenastoj, zaobljenoj nozi. Posuda je lokalne proizvodnje, kao i većina posuda na Virovitici - Kiškoriji jug. Zbog toga, ona nije kvalitetna i pogodna za transport, te je vjerojatno služila za skladištenje hrane, ali i pića budući da su joj unutarnja i vanjska stijenka premazane. Zastupljenost vrčeva s ovakvim, širokim vratom te trakasto ili prstenasto oblikovanim obodom i trbušastim tijelom na prostoru jugozapadnog dijela provincije Panonije uočava i B. Vikić – Belančić i to u Sisku i Ptuju (Vikić – Belančić 1965, 105, Sl. 40, 8, 17, 107).

Predmet pod kat. br. 054 (T. 38. 054) ima cilindričan oblik i dvije pravilno oblikovane rupe, postavljene jedna nasuprot druge. Radi se o cilindričnom grlu velike posude za čuvanje hrane, nalik prethodnoj, koja je imala dvije drške koje su bile pričvršćene na samo grlo sa svojim gornjim dijelom. Prilikom izrade same posude, bile su načinjene dvije pravilne rupe, jedna nasuprot druge, u koje su



umetnute i pričvršćene drške. Drške su na kraju otpale što je vidljivo iz oštećenja kružnog oblika oko samih rupa na vanjskoj stijenci grla. Posuda je vjerojatno tada, prilikom oštećenja prenamijenjena na način da je uklonjen njezin donji dio, niže od ramena, doraden kako ne bi bio oštar, a preostalo cilindrično grlo moglo je služiti kao prijenosno ognjište.

Kao što je i objavljivano u kontekstu keramičkih prijenosnih ognjišta, ona se javljaju zajedno s velikim tavama na koje se naslanjaju i loncima koji se naslanjaju na samo keramičko ognjište. U ognjištima i na tavi nalazi se gar, te se na taj način hrana u loncu priprema ili održava toplom. Ta prijenosna ognjišta mogu biti u obliku polucilindra, te u tom slučaju imaju dugmad na obodu kako bi lonac na ognjištu bio stabilan. Pronađena ognjišta imaju i rupe sa strane, a za to su u ovom slučaju poslužile rupe otpalih drški, a uloga ti rupa je ta da služe za dovod zraka kako bi se žar održao. Polucilindrična ognjišta pronadana su na Agori u Ateni ali i kod nas na Jadranu na broskom teretu namijenjenom daljnjoj prodaji na lokalitetu Pod galiju (Viganj) te se datiraju u 1. i u 2. stoljeće po. Kr. Robinson navodi kako se kasnije takva ognjišta više ne koriste te da su u upotrebi metalna ognjišta (Robinson 1959, 34 – 35, T. 38; Rapanić 1972, 144; Jurišić 2000, 36 – 37, fig. 34; Fisković 2001, 57, sl. 5). Kako se ovdje radi o cilindričnom predmetu, nema potrebe za dugmetima za pričvršćavanje lonca, jer je samim njegovim oblikom posuda na njemu stabilna. Predmet je tekođer bio stabilan jer je slomljeni prijelaz grla posude u rame doraden i zaobljen. Svojim cilindričnim oblikom ovakvo je ognjište i praktičnije budući da se na njega mogu nasloniti posude različitog promjera, dok dugmad na polucilindričnim prijenosnim ognjištima ipak ima određena ograničenja, tj. na polucilindrično ognjište stane posuda određenog promjera. Za podsjetiti se je i da brosko ognjište (fogun) također ima cilindričan oblik (nešto više) i ima rupice za zrak, kao druga varijanta prijenosnog ognjišta (Vrsalović 1974, 141, sl. 166; Jurišić 2000, 36, fig. 28)

Postoje brojni drugi primjeri sekundarne upotrebe keramike i njenih dijelova. Primjer recikliranja grla amfore u svrhu prijenosnog ognjišta u kojemu je pronađen i pepeo poznat je iz Pompeja (Peña 2007, 120, 149 – 150), a ovaj primjer najviše podsjeća na predmet s Virovitice - Kiškorije jug. O tipovima prijenosnih ognjišta piše i Kapitän (Kapitän 1980). Prijenosna keramička ognjišta bila su korištena ne samo na brodovima već i u gradovima i česta su pojava u rimskim kuhinjama (Slapšak 1989, 15). Problem je što nisu prepoznata među keramičkom građom.

Prednost prijenosnih ognjišta je u tome što za pripremu hrane troše manje goriva (Cool 2006, 52).

Predmeti pod kat. br. 053 i 054 iz Kiškojrije jug pronađeni se u zatvorenoj arheološkoj cjelini, u bunaru koji je datiran C14 datumom od sredine 2. do sredine 3. st. po. Kr. (T. 41) koji se po glaziranoj kasnoantičkoj keramici i staklenoj narukvici datira uže u prvu polovinu 3. st.

Struktura predmeta je ista kao i struktura većine grube keramike s Virovitice - Kiškorije jug (VKJ 2).

Treća posuda (T. 38. 101)(kat. br. 101) je također služila za čuvanje namirnica je nalik loncima s Virovitice - Kiškorije jug (tip L 3) međutim on je mnogo većih dimenzija. Ima širok i koso izvijen te nešto zadebljan obod, zaobljeno rame i vrlo široko tijelo. Posude velikih dimenzija za čuvanje hrane nazivaju se pitosi ili doliji, međutim oni su drugačije izrade i oblikovanja. Posuda je izrađena od iste strukture kao i većina posuda na Virovitici - Kiškoriji jug (VKJ 2), ali je bolje pečena. S obzirom na strukturu keramike ove posude, njezine dimenzije i oblik, za pretpostaviti je da se tu radi o lokalnoj varijanti velike posude za spremanje hrane. S obzirom

da na vanjskoj stijenci ima premaz, u njoj su se mogle čuvati i namirnice tekućeg sadržaja. S obzirom da oblikom podsjeća na lonac

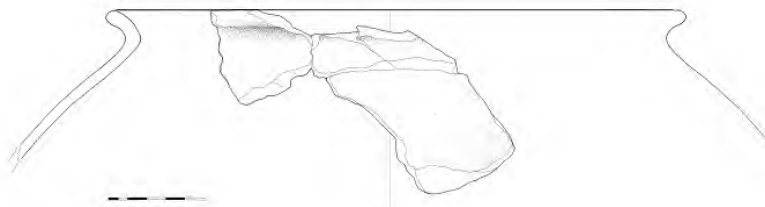

tip L 3 koji se datira od 2. do kraja 4. stoljeća, moguće je da se ovako datira i ova posuda (T. 41).

Velike posude za čuvanje hrane česte su i široko su rasprostranjene, tako i u jugozapadnoj Panoniji, te se većim dijelom mogu smatrati proizvodima lokalnih radionica (Vikić – Belančić 1965, 109), a u slučaju Virovitice - Kiškorije jug, vjerojatno majstora iz samoga sela.

4. Katalog

Zbog pomanjkanja prostora, odnosno nemogućnosti da se istovremeno dobije uvid u svu građu prilikom izrade kataloga, njegovoj izradi nije se moglo pristupiti na način da se opisuju pojedini tipovi posuda jedan po jedan. Zbog toga su u katalogu jedinice opisane po svojoj dostupnosti tj. pregledom materijala jedne po jedne zatvorene cjeline. Kako bi pregled materijala bio olakšan i što pregledniji, u tipološkim tabelama je pored svake posude naveden kataloški broj pojedine posude. Prvo je kataloški obrađen materijal s lokaliteta Virovitica - Kiškoriya jug (001 – 113), a zatim iz Orešca (114 - 170).

Kratice korištene u katalogu:

| | | |
|-----------|---|-------------------------|
| Po | - | Promjer oboda |
| Pd | - | promjer dna |
| Pt | - | promjer trbuha |
| Pv | - | promjer vrata |
| V | - | visina posude |
| Ds | - | debljina stjenke |
| P | - | površina |
| Bv | - | boja vanjske stjenke |
| Bu | - | boja unutrašnje stjenke |
| Bp | - | boja presjeka |
| Šd | - | širina drške |
| U | - | ukras |
| Tip | - | tip posude |
| Struktura | - | vrsta strukture posude |

4.1. Nalazi s lokaliteta Virovitica - Kiškorija jug.

1. Lonac s obodom koji je neznatno naglašen na način da je malo izvijen prema van. Vrat je jako kratak, brzo prelazi u nenaglašeno rame. Trbuh je neznatno širi od oboda, posuda nema nogu, već ravno dno. Nema tragova rada na kolu, posuda je rađena rukom, od nepročišćene gline i dosta je nepravilna. Na posudi s unutrašnje i vanjske strane nema tragova nikakvih premaza ni slikanja. Posuda se svojim oblikom nastavlja na lokalne prapovijesne tradicije.

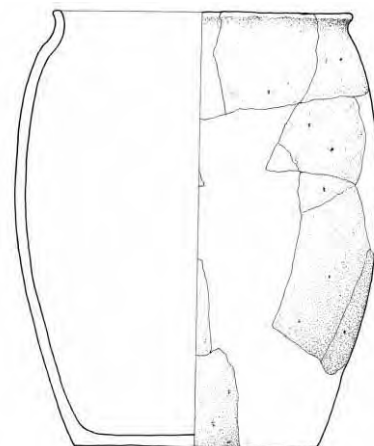

- Po - 19.6 cm (neujednačeno jer je rađeno rukom)
- Pd - 16 cm
- Pt - 24 cm
- Pv - 18.7 cm
- V - 19 cm
- Ds - 6 - 7 mm (promjenjiva)
- P - bez posebne obrade, pomalo hrapava
- Bv - crveno smeđa, nejednake boje pečenja (5YR 5/4 reddish brown; 5YR 4/2 dark reddish gray)
- Bu - crveno smeđa, nejednake boje pečenja (5YR 5/4 reddish brown; 5YR 4/2 dark reddish gray)
- Bp - crveno smeđa, nejednake boje pečenja (5YR 5/4 reddish brown; 5YR 4/2 dark reddish gray)
- Tip - L 1
- Struktura - VKJ 19

2. Tanjur ravnog dna svijetlo smeđe boje pečenja. Obod je zadebljan i okrenut prema unutrašnjoj strani. Bočne stjenke su blago zakošene prema dnu koje je neznatno uže od oboda. Na unutrašnjoj stijenci nalaze se tragovi crvene boje.



Po - 22.4 cm

Pd - 19.5 cm

V - 3.65 cm

Ds - 8 mm

P - bez posebne obrade, pomalo hrapava

Bv - svijetlo smeđa (2.5YR 6/4 light reddish brown)

Bu - svijetlo smeđa (2.5YR 6/4 light reddish brown)

Bp - svijetlo smeđa (2.5YR 6/4 light reddish brown)

Tip - T 2

Struktura - VKJ 23

3. Tanjur s kosim stjenkama. Obod je pomalo zaobljen. Stjenka se na dnu posude koje je ravno zadebljana u odnosu na bočne stjenke tanjura. Na posudi nema premaza i slikanja, a površina ima neravnomjernu boju pečenja.



Po - 21.3 cm

Pd - 15.1 cm

V - 4.5 cm

Ds - 5.5 - 8 mm

P - pomalo hrapava

Bv - smeđa do siva (10 YR 6/2 light brownish gray; 10 YR 3/1very dark gray; 7.5YR 6/4 light brown)

Bu - smeđa do siva 10 YR 6/2 light brownish gray; 10 YR 3/1very dark gray; 7.5YR 6/4 light brown)

Bp - smeđa do siva 10 YR 6/2 light brownish gray; 10 YR 3/1very dark gray; 7.5YR 6/4 light brown)

Tip - T 1

Struktura - VKJ 2

4. Zdjela ravnog dna i ravnog oboda.

Bočne stjenke posude su lagano zaobljene prema van u središnjem dijelu. S unutrašnje strane očuvan je crni premaz, što upućuje da je posuda bila pogodna za držanje tekućeg sadržaja. Površina je neravna i nema tragova izrade na kolu.

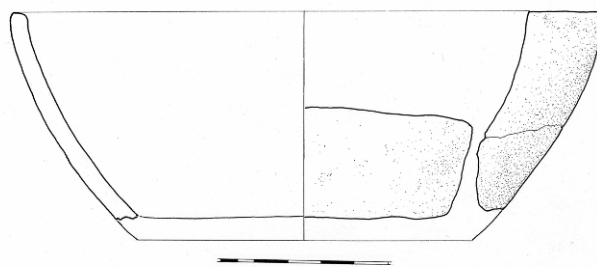

Po - 17.5 cm

Pd - 9.9 cm

V - 6.2 cm

Ds - 5.4 mm

P - hrapava

Bv - crna do tamno smeđa (2.5Y3/1very dark gray; 5YR 4/2dark reddish gray)

Bu - crna boja pečenja i tragovi crnog premaza (GLEY 1 2.5/N black)

Bp - crna (GLEY 1 2.5/N black)

U - premaz na unutrašnjoj strani

Tip - Z 1

Struktura - VKJ 2

5. Posuda ravnog dna, jako zakošenih stijenki i blago zadebljalog oboda okrenutog prema unutra. Tanjur ima nejednaku boju pečenja, a s



unutrašnje strane imala je crni premaz pa se pretpostavlja da se u njoj držala tekućina.

Po - 24 cm

Pd - 13.9 cm

V - 6.9 cm

Ds - 6 mm

P - pomalo hrapava, unutrašnja strana ima premaz i tu je glatka

Bv - crvena (5YR6/4 light reddish brown), smeđa (5YR5/4 reddish brown), crna (10YR3/1 very dark gray)

Bu - smeđa (7.5YR4/2 brown), siva (10YR3/1 very dark gray) boja pečenja s crnim premazom (2.5Y2.5/1 black)

Bp - neujednačena

U - unutrašnja strana ima crni premaz

Tip - T 2

Struktura - 2

6. Tanjur ravnog dna i neznatno zadebljanog obod okrenutog prema unutra. Stijenke su kose, boja pečenja je nejednaka, a u sastavu glina ima vrlo sitnih primjesa. Na unutrašnjoj stijenci nalazi se crni premaz, pretpostavlja se da se u tanjuru mogla držati tekućina.

Po - 23 cm

Pd - 16 cm

V - 5.1 cm

Ds - 6 mm

P - malo hrapava, s unutrašnje strane crni premaz

Bv - crvena (5YR6/4 light reddish brown), smeđa (5YR5/4 reddish brown), crna (10YR3/1 very dark gray)

Bu - siva (10YR3/1 very dark gray) boja pečenja s crnim premazom (2.5Y2.5/1 black)

Bp - neujednačena

U - s unutrašnje strane ima crni premaz

Tip - T 1

Struktura - VKJ 2



7. Tanjur ravnog dna i blago zaobljenog oboda. Bočne stijenke su kose, a obod nema zadebljanja. S unutrašnje strane nalazi se crni premaz zbog kojeg je moguće da je posuda sadržavala tekući sadržaj.

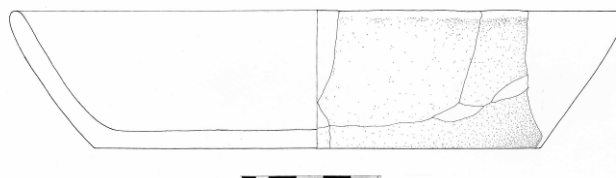

Po - 22.6 cm

Pd - 16.5 cm

- V - 5 cm
- Ds - 6.5 mm
- P - malo hrapava, na mjestima gdje je sačuvan premaz na unutrašnjoj strani je glatka
- Bv - smeđe siva do crna (GLEY 1 3/N black; 5YR5/1gray)
- Bu - tamno siva do crna (10YR 3/1-2/1 very dark gray-black)
- Bp - sivo crna (10YR 3/1-2/1 very dark gray-black)
- U - s unutrašnje strane nalazi se crni premaz
- Tip - T 1
- Struktura - VKJ2

8. Lonac čiji je obod izvijen prema van, vrat je kratak, odnosno naglašen je naglim prijelazom u rame. S unutrašnje strane posuda je crne boje

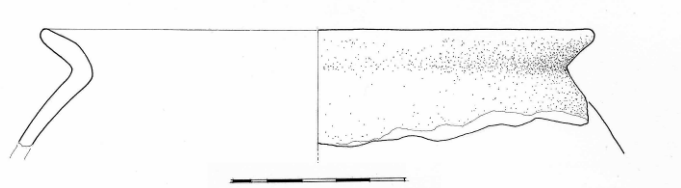

s tragovima gara, dok ih s vanjske strane nema. Na posudi ima vrlo malo sačuvanog premaza na vanjskoj stijenci.

- Po - 16 cm
- Pv - 14.5 cm
- Ds - 4-7 mm
- P - malo hrapava
- Bv - neujednačena boja, svijetlo smeđa (7.5 YR 6/4light brown) do crna (7.5YR4/1dark gray)
- Bu - crna (7.5YR2.5/1black)
- Bp - crna (7.5YR2.5/1black)
- 70

Tip - L 3

Struktura - VKJ 2

9. Ulomci poklopca ravnog dna. Drška poklopca nije sačuvana. Unutrašnjost je zaglađena, a boja pečenja je neujednačena. Stijenke su kose i blago utisnute prema unutra.

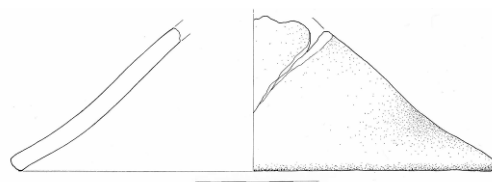

Po - 20 cm

V - sačuvan u visini od 6.4 cm

Ds - 7 mm

P - zaglađena

Bv - svijetlo smeđa boja (7.5YR6/4light brown)

Bu - tamno smeđa (7.5YR 4/2 brown)

Bp - crvena (7.5 YR 5/6 strong brown) do svijetlo siva (7.5YR7/1 light gray)

Šd - nije sačuvana

Tip - P 1

Struktura - VKJ 2

10. Ulomak lonca čiji je obod malo izvijen prema van i neznatno je

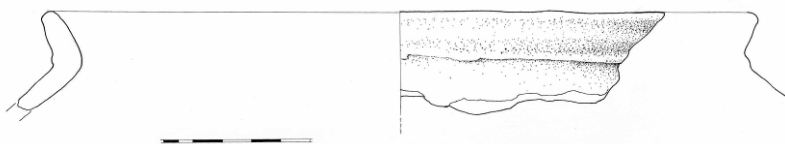

profiliran. Sama profilacija izvedena je neuredno i neujednačeno. Vrat je vrlo kratak, odmah prelazi u široko rame. Nema tragova premaza na posudi.

Po - 24 cm
Pv - 23.6 cm
Ds - 7 mm
P - zaglađena
Bv - neujednačena, smeđa (7.5YR4/1 dark gray)
Bu - smeđa (7.5YR6/4 light brown-7.5YR4/1 dark gray)
Bp - svijetlo crvena (7.5YR6/6 reddish yellow)
Tip - L 4
Struktura - VKJ 2

11. Ulomak drške poklopca od nepročišćene gline s vrlo malo sitnih primjesa. Radi se o poklopcu većih dimenzija za prekrivanje velike posude. Drška i stjenke su masivni, drška je na vrhu ravna, a sa strane zaobljena.

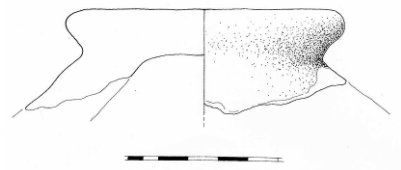

Ds - 17 mm
P - malo hrapava
Bv - siva (7.5 YR 4/1 dark gray)
Bu - siva (7.5 YR 4/1 dark gray)
Bp - crvena (7.5 YR 6/6 reddish yellow)
Šd - 9.3 cm
Tip - P
Struktura - VKJ 2

12. Ulomak lonca čiji je obod malo zadebljan i izvijen je prema van. Vrat posude je vrlo kratak i odmah prelazi u slabo naglašeno rame. Na posudi nema tragova premaza i ukrasa.

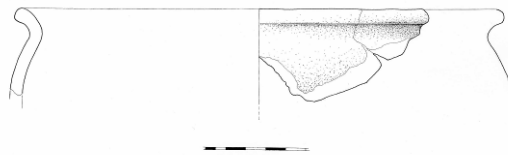

Po - 23.8 cm

Pv - 23 cm

Ds - 6 mm

P - malo hrapava, neravna

Bv - smeđa (7.5 YR 6/4 light brown)

Bu - smeđe siva (7.5 YR 4/1 dark gray)

Bp - prema unutrašnjem rubu tamno siva (7.5 YR 3/1 very dark gray, prema vanjskom rubu crvena (7.5 YR 5/4 brown))

Tip - L 2

Struktura - VKJ 2

13. Ulomak lonca blago zaobljenog oboda, jedva naglašenog vrata. Obod je malo izvijen prema vani, ali je to izvedeno na neujednačen način budući da je posuda izrađena rukom. Obod je izveden na način da je kao traka prilijepljen na tijelo te je prstima spojen, ali ne do kraja što je dobro vidljivo s unutrašnje strane. Trbuh je najširi u donjem dijelu posude. S vanjske strane lonca nalaze se tragovi premaza.

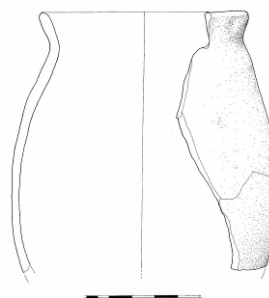

Po - 9 cm

Pt - 11.7 cm

Pv - 8.5 cm

- V - u sačuvanom dijelu 11.4 cm
- Ds - 5 mm
- P - malo hrapava, neravna
- Bv - crna (10YR3/1 very dark gray)
- Bu - smeđa (10YR6/4 light yellowish brown) na unutrašnjoj strani oboda crna (10YR3/1 very dark gray)
- Bp - uz unutrašnji rub smeđa (10YR6/4 light yellowish brown), uz vanjski crna (10YR6/4 light yellowish brown)
- Tip - L 1
- Struktura - VKJ 2

14. Tanjur sa zaobljenim obodom koji je izvijen prema unutra. Bočne stjenke blago su zaobljene. Boja pečenja je ujednačena i crvena, a mjestimično je s unutrašnje strane sačuvan žarko crveni premaz.

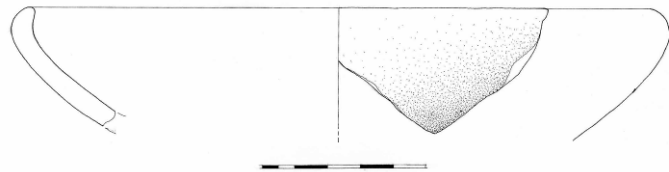

- Po - 19 cm
- V - u sačuvanom dijelu 3.7 cm
- Ds - 6.5 mm
- P - glatka
- Bv - crvena (5YR6/6 reddish yellow)
- Bu - crvena (5YR6/6 reddish yellow)
- Bp - crvena (5YR6/6 reddish yellow)
- Tip - Z 2

Struktura - VKJ 23

15. Ulomak lonca s obodom koji je izvijen prema van i zaobljen je. Vrat posude je kratak i prelazi u rame koje nije jako naglašeno. Vanjska stjenka je zaglađena, a lonac nije rađen na kolu te su mu stjenke izvedene neravno i neuredno.

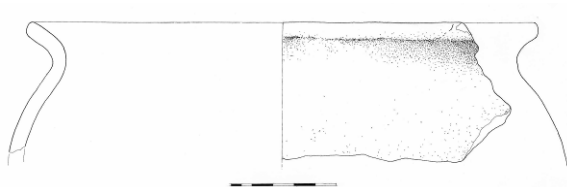

Po - 24 cm

Pt - oko 26.5 cm

Pv - 22 cm

Ds - 7 mm

P - zaglađena

Bv - tamno siva do svijetlo smeđa (5 Y 4/1 dark gray - 7.5 YR 6/4 light brown)

Bu - tamno siva do crna (10 YR 3/1 very dark gray)

Bp - tamno siva do crna (10 YR 3/1 very dark gray)

Tip - L 2

Struktura - VKJ 2

16. Ulomak poklopca s drškom koja je prstenastog oblika ali je neurednog i nepravilnog izgleda. S unutrašnje strane drška nije šuplja. Bočne stjenke su malo zaobljene prema unutrašnjoj strani.

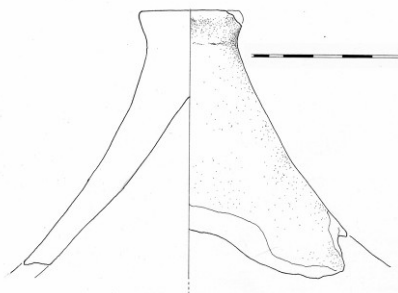

V - 9.2 u sačuvanom dijelu

Ds - 6.5 - 18 mm

- P - malo hrapava
- Bv - tamno siva (10 YR 4/1 dark gray) do smeđa (7.5 YR 5/3 brown)
- Bu - crna (5Y3/1 very dark gray) do smeđa (7.5YR6/4 light brown)
- Bp - smeđa (7.5YR6/4 light brown)
- Šd - 3.5 mm
- Tip - P 1
- Struktura – VKJ 2

17. Ulomak poklopca s drškom koja se prema vrhu širi i s gornje strane ima udubljenje.

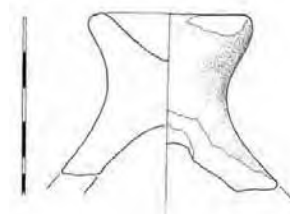

- V - 5.1 u sačuvanom dijelu
- Ds - 9 mm
- P - malo hrapava
- Bv - tamno siva (2.5Y3/1 very dark gray)
- Bu - tamno siva (2.5Y3/1 very dark gray)
- Bp - smeđa (7.5YR5/4 brown)
- Šd - 4.6 cm
- Tip - P
- Struktura - VKJ 2

18. Ulomak lonca s dvije drške. Obod lonca je blago izvijen prema van i zaobljen je, vrat je jedva naglašen i prelazi u rame. Najveća širina posude je u središnjem dijelu trbuha, pa lonac ima loptasti presjek. Drške su malo profilirane i dižu se neznatno iznad oboda. Ispod spoja drški s trbuhom posude, ona se naglo sužava. Na posudi nema tragova premaza.

- Po - 11 cm
 Pt - 14 cm
 Pv - 10.6 cm
 V - 9.2 cm u sačuvanom dijelu
 Ds - 6 mm
 P - malo hrapava
 Bv - smeđa (7.5YR5/2 brown)
 Bu - smeđa (7.5YR5/2 brown) do siva (7.5Y3/1 very dark gray)
 Bp - smeđa (7.5YR5/2 brown) do siva (7.5Y3/1 very dark gray)
 Šd - 16 mm
 Tip - L 5
 Struktura - VKJ 2

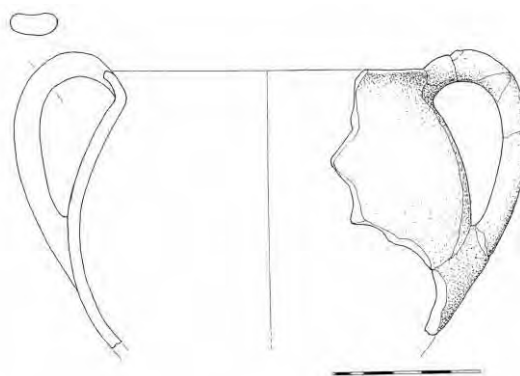

19. Ulomak lonca s dvije drške. Obod je malo izvijen prema van i trokutastog je presjeka, dok mu je vrh zaobljen. Sličan je prethodnom loncu samo je puno većih dimenzija. Sačuvan je premaz. Drška je malo profilirana, kao i kod prethodne posude.

- Po - 16 cm
 Pt - 22.4 cm
 Pv - 14.8 cm
 V - 16 cm u sačuvanom dijelu

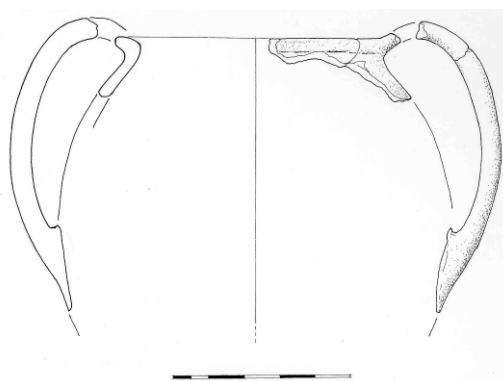

Ds - 6 mm
 P - glatko
 Bv - smeđa (7.5YR6/4 light brown)
 Bu - smeđa (7.5YR 6/6 reddish yellow)
 Bp - smeđa (7.5YR5/4 brown)
 Šd - 3.1 cm
 Tip - L 5
 Struktura - VKJ 2

20. Ulomak lonca izvijenog i zaobljenog oboda.
 Vrat je jedva naglašen, a rame je zaobljeno. Nema
 tragova premaza, a boja pečenja je neujednačena.

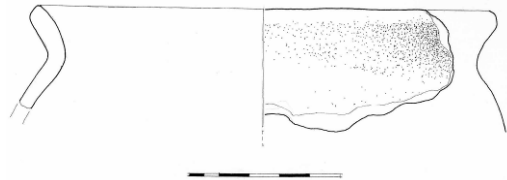

Po - 15 cm
 Pv - 14.2 cm
 Ds - 6 mm
 P - malo hrapava
 Bv - smeđa (7.5 YR 6/6 reddish yellow)
 Bu - tamno siva (10 YR3/1 very dark gray)
 Bp - tamno siva (10 YR3/1 very dark gray)
 Tip - L 3
 Struktura - VKJ 2

21. Ulomak dna tarionika. Unutrašnja stjenka posude je ogrubljena sitnim kamenčićima sa zeleno maslinastom glazurom. Tarionik ima malu i jedva naglašenu prstenastu nogu te lagano zaobljeno dno.

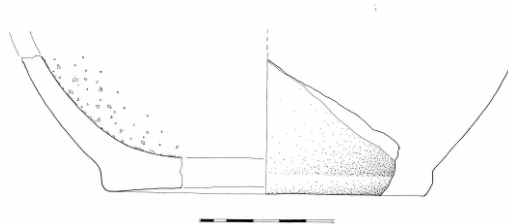

Pd - 12 cm

V - 5.2 cm u sačuvanom dijelu

Ds - 11 mm dno, 7 mm bočne stjenke

P - dno hrapavo, bočna vanjska stjenka je zaglađena, unutrašnjost je ogrubljena kamenčićima i glazirana je

Bv - svijetlo crvena (7.5YR7/6 reddish yellow)

Bu - zelena (5Y6/4 pale olive)

Bp - prema vanjskoj stjenki svijetlo crvena (7.5YR7/8 reddish yellow), prema unutrašnjoj siva (5Y7/1 light gray)

Tip - Tr

Struktura - VKJ 16

22. Ulomak tanjura neizraženog i blago zaobljenog oboda, bočne stjenke se sužavaju prema dnu i samo su blago zaobljene. Na vanjskoj stjenki i na obodu nalazi se djelomice sačuvan premaz crne boje, a na unutrašnjoj nalazi se premaz smeđe sive boje.

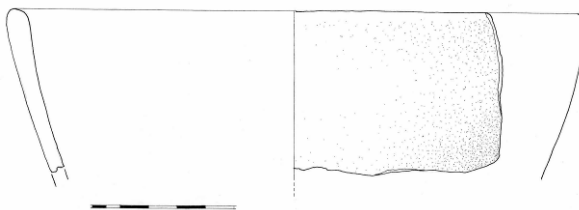

Po - 20 cm

V - 5.6 cm u sačuvanom dijelu

- Ds - 5-8 mm
- P - malo hrapava, s premazom
- Bv - siva (2.5Y4/1 dark gray) do crna (5Y2.5/1 black)
- Bu - siva (2.5Y4/1 dark gray)
- Bp - siva (2.5Y4/1 dark gray) do crna (5Y2.5/1 black)
- U - crni premaz na obodu i na vanjskoj strani, smeđi na unutarnjoj stijenci
- Tip - T 1
- Struktura - VKJ 2

23. Lonac s obodom čiji je rub zaobljen, a obod koso izvijen prema van. Vrat je jedva naglašen i koso se širi prema tijelu lonca. Nema premaza.

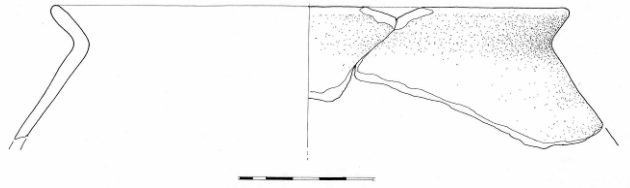

I nije rađen na kolu.

- Po - 19.1 cm
- Pv - 17.9 cm
- Ds - 3-6 mm
- P - malo hrapava
- Bv - crvena (7.5YR6/6 reddish yellow)
- Bu - tamno siva (10 YR 4/1 dark gray)
- Bp - tamno siva (10 YR 4/1 dark gray)
- Tip - L 4
- Struktura - VKJ 2

24. Obod lonca koji je izvijen prema van i zaobljen. Vrat je kratak i jedva naglašen vodoravnom urezanom linijom na prijelazu iz oboda u rame. Stijenke ramena su tanje od stijenki oboda i vrata. Nema tragova premaza na vanjskoj i unutrašnjoj strani.



- Po - 22.2 cm
- Pv - 20.6 cm
- Ds - 3 - 6 mm
- P - malo hrapava
- Bv - smeđe siva (10 YR 5/3 brown)
- Bu - tamno siva (10 YR 3/1 very dark gray)
- Bp - tamno siva (10 YR 3/1 very dark gray)
- Tip - L 3
- Struktura - VKJ 2

25. Lonac većih dimenzija širokog oboda. Obod je izvijen prema van i koso je odrezan, vrat nije naglašen, a tijelo se koso širi prema trбуhu. Na prijelazu iz vrata u rame nalazi se vodoravna urezana linija. Površina lonca je gruba i hrapava.

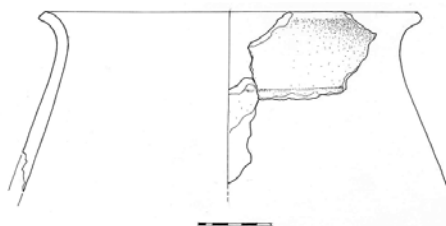

- Po - 26 cm
- Pt - veći od 36 cm
- Pv - 24 cm
- Ds - 1 cm

- P - hrapava i gruba
- Bv - neujednačena, crvena, svijetlo smeđa, krem (7.5 YR 7/3 pink, 2.5YR 6/6 light red)
- Bu - neujednačena, siva, smeđa (5YR 5/6 yellowish brown, 10 YR 7/3 very pale brown, 10 YR 5/2 grayish brown)
- Bp - neujednačena, siva, smeđa, crvena (10 YR 5/2 grayish brown, 7.5 YR 7/3 pink, 2.5YR 6/6 light red)
- U - vodoravni urez na prijelazu vrata u rame
- Tip - L 8
- Struktura - VKJ 28

26. Tanjur ravnog dna s obodom koji je polukružno zadebljan i okrenut prema unutra. Bočne stjenke su prema unutrašnjosti vrlo blago zaobljene. Na unutrašnjoj strani djelomice je sačuvan žarko crveni premaz.

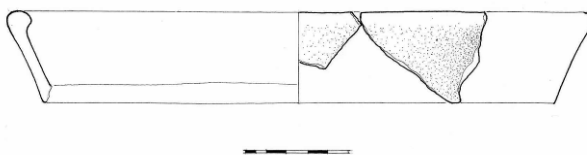

- Po - 28 cm
- Pd - 25 cm
- V - 4.3 cm
- Ds - 6 mm
- P - glatka
- Bv - crvena (5YR 5/4reddish brown-7/6reddish yellow)
- Bu - crvena boja pečenja (5YR7/6 reddish yellow) s crvenim premazom (10R5/8red)
- Bp - crvena (5YR7/6 reddish yellow)

U - s unutrašnje strane nalazi se žarko crveni premaz

Tip - T 2

Struktura - VKJ 23

27. Zdjela ravnog oboda koji je zakošen s unutrašnje strane. Stjenke su blago zaobljene prema vanjskoj strani. S unutrašnje strane nalazi se crni premaz, pa je posuda vjerojatno služila za držanje tekućine.

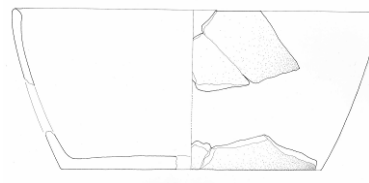

Po - 25.2 cm

Pd - 18 cm

V - 10.9 cm

Ds - 5-9 mm

P - malo hrapava

Bv - smeđa (7.5YR5/2 brown) do crvena (5YR 6/6 reddish yellow)

Bu - crna (5Y2.5/1 black)

Bp - crna (5Y2.5/1 black)

U - na unutrašnjoj strani crni premaz

Tip - Z 1

Struktura - VKJ 2

28. Lonac s kosim obodom izvučenim prema van, sami rub je zaravnan. Stjenke oboda su deblje od stijenki tijela

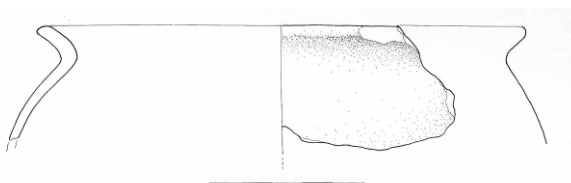

posude. Vrat je vrlo kratak, a mjestimično je sačuvan premaz.

Po - 16 cm
 Pt - oko 18 cm
 Pv - 14.7 cm
 Ds - 2-5 mm
 P - hrapava
 Bv - smeđa (7.5YR6/4 light brown)
 Bu - smeđa (7.5YR6/4 light brown)
 Bp - smeđa (7.5YR6/4 light brown)
 Tip - L 3
 Struktura - VKJ 2

29. Lonac zaobljenog oboda izvijenog prema van. Vrat je vrlo kratak i odmah prelazi u rame. Nema posudi nema ukrasa, a premaz je slabo sačuvan.

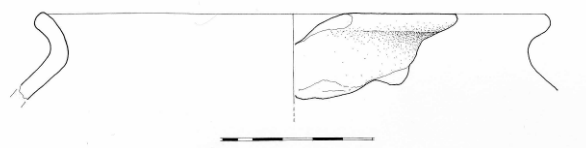

Po - 17 cm
 Pv - 16 cm
 Ds - 4.5 mm
 P - malo hrapava
 Bv - tamno smeđa (7.5YR5/2brown)
 Bu - tamno siva (7.5YR4/1dark gray)
 Bp - tamno siva (7.5YR4/1dark gray)
 Tip - L 2

Struktura - VKJ 2

30. Lonac s obodom koji je izvijen prema van, kružno je zaobljen i zadebljan. Vrat je kratak, s unutrašnje strane je naglašen prijelaz u zaobljeno

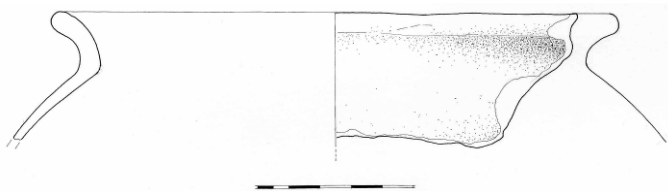

rame. Tijelo se jako širi a stjenke su tanje nego na vratu i obodu. Na obodu su sačuvani tragovi premaza. Obod i vanjska stjenka bili su zaglađeni.

Po - 18 cm

Pt - veći od 21.5 cm

Pv - 16.5 cm

Ds - 2 mm tijelo, 5.5 mm vrat i obod

P - zaglađena, neravna

Bv - smeđa (10YR5/3brown)

Bu - smeđa (10YR5/3 brown) do crna (2.5Y3/1 very dark gray)

Bp - tamno siva (10 YR 3/1 very dark gray)

Tip - VKJ 2

Struktura - 2

31. Lonac s obodom koji je koso izvijen prema van, ima kratki vrat koji prelazi u zaobljeno rame i trbuh koji je samo neznatno širi od oboda. Na obodu s unutrašnje strane i na vanjskoj stijenki nalazi se premaz od tamnosive boje koji je loše sačuvan.

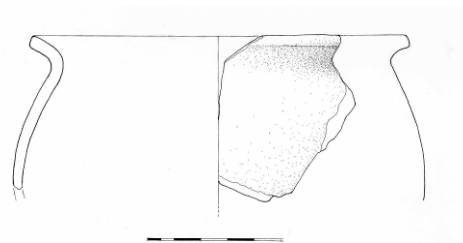

Po - 14 cm
 Pt - 15.5 cm
 Pv - 12.8 cm
 Ds - 3-4 mm
 P - glatka
 Bv - tamno siva (10YR4/1 dark gray)
 Bu - tamno siva (10YR4/1 dark gray)
 Bp - tamno siva (10YR4/1 dark gray)
 Tip - L 3
 Struktura - VKJ 2

32. Ulomak oboda tarionika. Na unutrašnjoj strani djelomice su sačuvani kamenčići utisnuti u glinu s glazurom zeleno maslinaste boje. Obod je jako izvijen prema van i zadebljan je. Prijelaz oboda u tijelo na unutrašnjoj strani naglašen je laganim plastičnim rebrom.

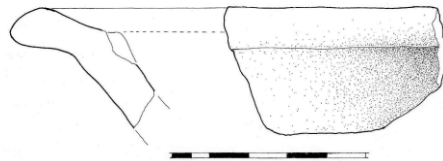

Ds - 1 cm
 P - glatka, na unutrašnjoj strani ogrubljenjena kamenčićima i ima glazuru
 Bv - crvena, (5YR7/6reddish yellow)
 Bu - crvena, (5YR7/6reddish yellow), zeleno maslinasta (5Y6/4 pale olive)
 Bp - crvena, (5YR7/6reddish yellow)
 U - glazura na unutrašnjoj stijenci
 Tip - Tr 3
 Struktura - VKJ 16

33. Tanjur ravnog dna i oboda. Stjenke posude su kose, a na unutrašnjoj strani nalazi se crni premaz koji se mrvi i otpada.

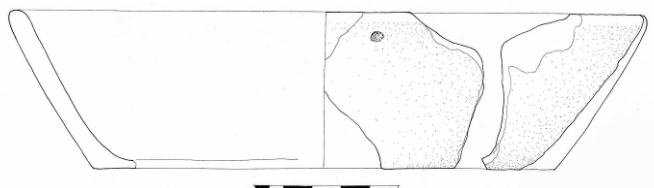

- Po - 22 cm
- Pd - 16.1 cm
- V - 5.3 cm
- Ds - 7 mm tijelo, 2 mm dno
- P - hrapava, bez posebne obrade
- Bv - crvena (5YR 5/6 yellowish red) do tamno siva (5YR3/1 very dark gray)
- Bu - tamno siva (5YR3/1 very dark gray)
- Bp - tamno siva (5YR3/1 very dark gray)
- U - premaz na unutrašnjoj strani
- Tip - T 1
- Struktura - VKJ 2

34. Obod je ravan, malo uvučen prema unutra. Stjenke se jako koso spuštaju pa se čini da se

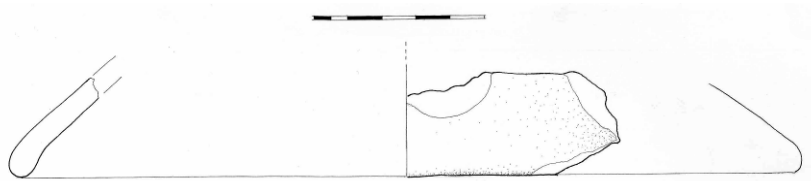

radi o poklopcu, ali kako se s unutrašnje strane nalazi premaz moguće je da se radi o tanjuru u kojem se servirala tekućina. Moguće je da je posuda služila i kao tanjur i kao poklopac.

- Po - 22.8 cm
- V - u sačuvanom dijelu 2.9 cm

- Ds - 5.5-6.5 mm
- P - hrapava, s unutrašnje strane ima premaz
- Bv - smeđa (10YR4/2 dark grayish brown)
- Bu - smeđa (10YR4/2 dark grayish brown) do crna (5Y2.5/1 black)
- Bp - smeđa (10YR4/2 dark grayish brown) do crna (5Y2.5/1 black)
- U - s unutrašnje strane ima tragove crnog premaza.
- Tip - P 3
- Struktura - VKJ 2

35. Posuda koja je mogla služiti kao poklopac (zbog oblika) ali i kao tanjur (zbog premaza na vanjskoj i unutrašnjoj strani). Obod je ravan, a stjenke se koso spuštaju i nisu zaobljene. Premaz je smeđe boje na vanjskoj strani, a na unutrašnjoj crne. Ukoliko je ovaj predmet služio kao tanjur onda je mogao služiti iza serviranje tekuće hrane zbog premaza.

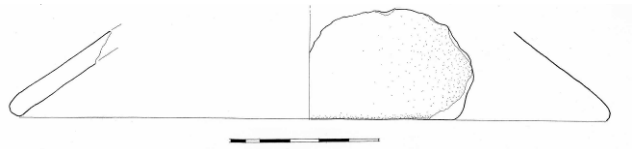

- Po - 19.7 cm
- V - 3.6 cm u sačuvanom dijelu
- Ds - 6 mm
- P - hrapava, s unutrašnje strane crni premaz, s vanjske smeđi
- Bv - crvena (2.5YR6/6 light red) boja pečenja, i smeđi (7.5YR6/3 light brown) premaz
- Bu - crna (5Y2.5/1black)
- Bp - crna (5Y2.5/1black) prema vanjskoj stijenci, crvena (2.5YR6/6 light red) prema unutrašnjoj

U - premaz na vanjskoj i unutrašnjoj stijenci

Tip - P 2

Struktura - VKJ 2

36. Zdjela s vodoravno
izvijenim i
profiliranim obodom.
S unutrašnje strane
prijelaz oboda u bočne

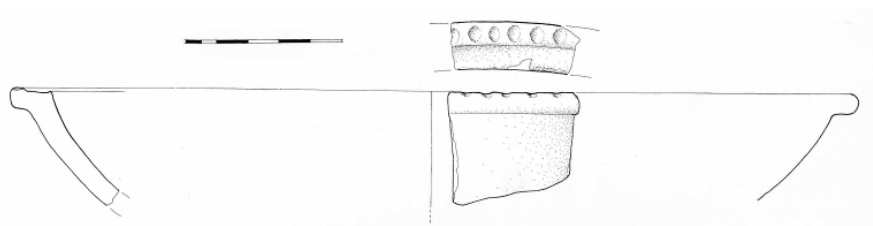

stjenke naglašen je uskim rebrom, sami rub oboda je ukrašen nešto širim rebrom u kojeg je plitko utisnut ovalni ukras u nizu. Unutrašnja strana posude prekrivena je mnoštvom manjih rupica (manje od 1 mm) u kojima su sačuvani tragovi glazure.

Po - 27 cm

V - 3.5 u sačuvanom dijelu

Ds - 6 mm

P - hrapava

Bv - siva (7.5YR5/1 gray)

Bu - siva (7.5YR5/1 gray) i svijetlo smeđa (7.5YR7/4 pink)

Bp - siva (7.5YR5/1 gray)

U - obod je profiliran, a njegov rub je ukrašen ovalnim ubodima

Tip - Z 3

Struktura - VKJ 2

37. Lonac s zaobljenim obodom izvijenim prema van. Obod i vrat imaju nešto deblju stjenku od tijela. Vrat

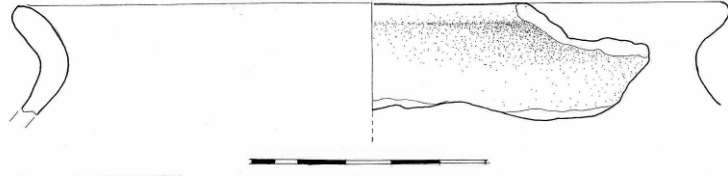

je kratak. Na obodu se nalazi crni premaz s unutrašnje strane, a na vanjskoj stijenci lonca smeđi.

Po - 15 cm

Pv - 13.9 cm

Ds - 6 mm obod, 3 mm tijelo

P - zaglađena

Bv - tamno siva (2.5Y3/1 very dark gray)

Bu - crna (5YR2.5/1black), smeđa (7.5YR5/2 brown)

Bp - crna (5YR2.5/1black)

U - premaz na obodu i vanjskoj stijenci

Tip - L 2

Struktura - VKJ 2

38. Lonac izrađen na kolu sa zaobljenim obodom koji je izvijen prema van. Stjenka oboda i vrata su deblje od stjenke tijela lonca.

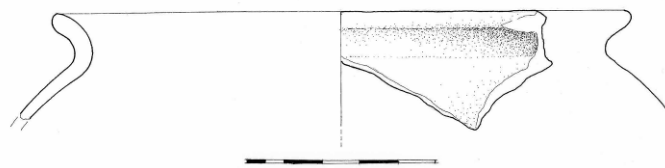

Prijelaz vrata u rame je naglašen jedva vidljivom vodoravnom linijom, a rame je zaobljeno. Posuda ima premaz te je izrađena na kolu.

Po - 15 cm

Pv - 14 cm

Ds - 2 mm tijelo, 4 mm obod i vrat

- P - zaglađena
- Bv - tamno siva (2.5Y3/1 very dark gray)
- Bu - tamno siva (2.5Y3/1 very dark gray)
- Bp - tamno siva (2.5Y3/1 very dark gray) do smeđa (7.5YR6/6 reddish yellow)
- Tip - L 2
- Struktura - VKJ 2

39. Lonac širokog oboda koji je izvijen prema van, obod je zadebljan i u presjeku izgleda pljosnato. Vrat je vrlo kratak i prelazi u zaobljeno rame. Posuda na obodu i vanjskoj stijenci ima premaz.

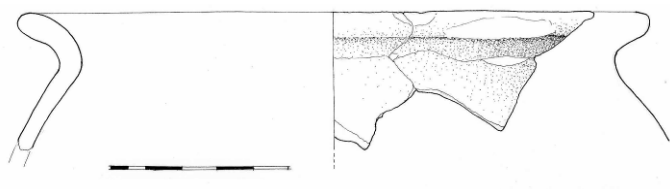

- Po - 17.2 cm
- Pv - 15.6 cm
- Ds - 4 mm tijelo, 6 mm vrat
- P - glatka
- Bv - smeđa (10 YR 6/3 pale brown)
- Bu - smeđa (10 YR 6/3 pale brown)
- Bp - smeđa (10 YR 6/3 pale brown) do crna u sredini (10YR2/1 black)
- Tip - L 2
- Struktura - VKJ 2

40. Lonac kratkog i širokog oboda koji je kružno zaobljen i malo izvijen prema van. Vrat je jedva naglašen, a tijelo se dosta širi u odnosu na obod. Na vanjskoj stijenki loše je sačuvan premaz. Posuda je rađena na kolu.

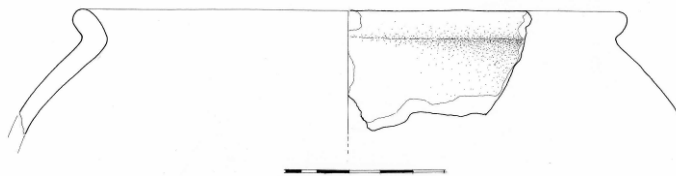

- Po - 17 cm
- Pt - više od 21 cm
- Pv - 16.7 cm
- Ds - 4-6 mm (tijelo ima tanje stijenke koje se debljaju prema vratu i obodu)
- P - zaglađena
- Bv - smeđa (10YR5/3 brown)
- Bu - smeđa (10YR5/3 brown)
- Bp - smeđa (10YR5/3 brown-3/1 very dark gray) tamnija je prema vanjskoj stijenki
- U - na obodu i vanjskoj stijenki tragovi smeđeg premaza
- Tip - L 2
- Struktura - VKJ 2

41. Lonac širokog oboda koji je koso izvijen prema van. Vrat je naglašen na način da se na njemu lomi posuda iz oboda u tijelo koje se koso širi. Posuda je imala premaz s vanjske i unutrašnje strane.

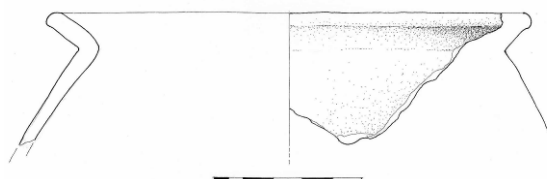

- Po - 16 cm
- Pt - veći od 18 cm
- Pv - 14.4 cm

- Ds - 4-6 mm (stjenke trbuha su tanje od oboda i vrata)
- P - glatka
- Bv - siva (10YR4/1 dark gray)
- Bu - crna (5Y2.5/1black)
- Bp - siva (10YR4/1 dark gray)
- Tip - L 4
- Struktura - VKJ 2

42. Lonac širokog oboda rađen na kolu. Obod je koso izvijen prema van i ima oštre bridove. Vrat je kratak, rame je zaobljeno, a na obodu i vanjskoj stijenki slabo je sačuvan premaz.

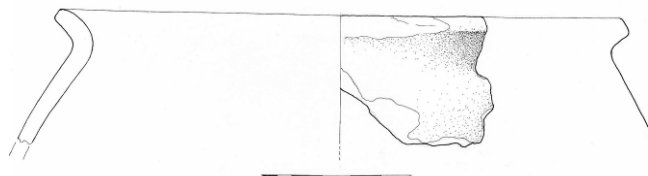

- Po - 19 cm
- Pv - 18.2 cm
- Ds - 6 mm
- P - zaglađena
- Bv - smeđe siva (10YR4/1 dark gray)
- Bu - smeđa (10YR6/4 light yellowish brown)
- Bp - siva (10YR4/1 dark gray)
- U - smeđi premaz na obodu i vanjskoj stijenki
- Tip - L 3
- Struktura - VKJ 2

43. Lonac širokog oboda koji je izvijen prema van i vrlo blago je zaobljen. Vrat je kratak i prelazi u blago zaobljeno rame. Na vanjskoj stijenci ima premaz.

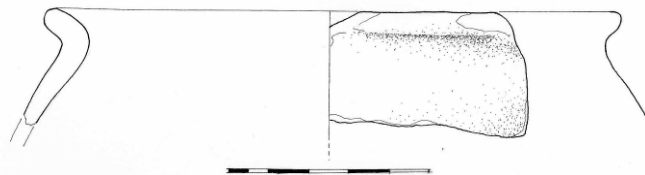

- Po - 14 cm
- Pv - 13.5 cm
- Ds - 3-6 mm, stjenka je deblja na tijelo, širi se prema vratu i obodu
- P - hrapava, premaz je oguljen
- Bv - crvena (7.5YR5/4brown) boja pečenja i smeđi (7.5YR5/2brown) premaz
- Bu - crvena (7.5YR6/6 reddish yellow)
- Bp - smeđa (7.5YR5/6 strong brown)
- U - premaz s obje strane
- Tip - L 2
- Struktura - VKJ 2

44. Lonac širokog oboda velikih dimenzija. Obod je malo izvijen prema van i neznatno profiliran. Vrat je kratak. Površina je jako gruba i nema nikakve obrade na njoj.

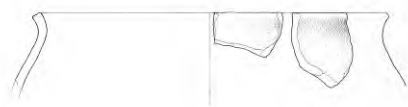

- Po - 35.8 cm
- Pv - 25.2 cm
- Ds - 8 mm
- P - jako hrapava, bez obrade
- Bv - tamno siva (GLEY 1 3/N very dark gray)

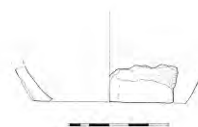

Bu - tamno siva (GLEY 1 3/N very dark gray)

Bp - tamno siva (GLEY 1 3/N very dark gray)

Tip - L 1

Struktura - VKJ 1

45. Ulomak lonca širokog oboda. Obod je ravan i koso izvijen prema van. Vrat je kratak i odmah se širi u zaobljeno rame. Na unutrašnjoj strani oboda sačuvan je trag crnog premaza.

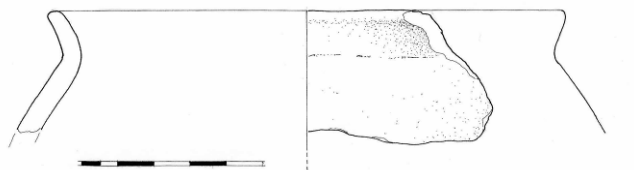

Po - 14.2 cm

Pv - 13.6 cm

Ds - 5 mm

P - bez posebne obrade, malo hrapava

Bv - smeđa (7.5YR5/2 brown)

Bu - smeđa (10YR4/1 dark gray)

Bp - smeđa (10YR4/1 dark gray)

Tip - L 3

Struktura - VKJ 2

46. Lonac širokog oboda koji je koso izvijen prema van. Vrat je kratak, samo je naznačen i odmah prijelazi u blago zaobljeno rame. Nema tragova premaza.

Po - 19.1 cm

Pv - 17.2 cm

Ds - 4 mm

P - bez posebne
obrade

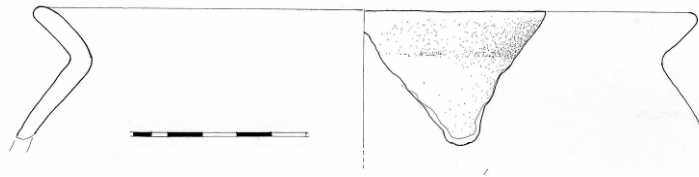

Bv - smeđa (7.5YR 7/6 reddish yellow)

Bu - smeđa (7.5YR 7/6 reddish yellow) siva (GLEY 1 4/N dark gray)

Bp - smeđa (7.5YR 7/6 reddish yellow) siva

Tip - L 3

Struktura - VKJ 2

47. Lonac širokog oboda koji je koso izvijen prema van i rub mu je zaobljen. Vrat je tek neznatno naglašen i koso se širi u trbuh. Nema tragova premaza i obrade površine.

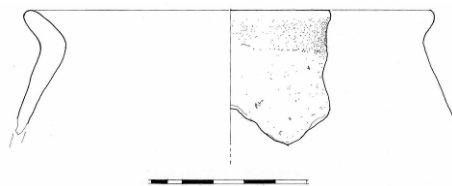

Po - 13 cm

Pv - 12.4 cm

Ds - 3-8 mm, najdeblja na vratu, prema trbuhu se sužava

P - hrapava šupljikava

Bv - svijetlo siva (5Y6/1gray)

Bu - tamno siva (GLEY 1 4/N dark gray)

Bp - siva (GLEY 1 7/N light gray)

Tip - L 4

Struktura - VKJ 2

48. Ulomak lonca širokog oboda koji je koso izvijen prema van. Vrat je kratak i širi se u zaobljeno rame.

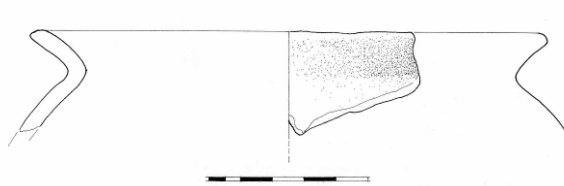

Po - 16 cm

Pv - 14.1 cm

Ds - 4 mm

P - malo hrapava

Bv - crvena (2.5YR6/6 light red)

Bu - narančasta (7.5 YR 6/6 reddish yellow) siva (7.5 YR 5/2 brown)

Bp - crvena (2.5YR6/6 light red), siva (GLEY 1 4/N dark gray), smeđa (7.5 YR 6/6 reddish yellow)

Tip - L 3

Struktura - VKJ 2

49. Lonac širokog oboda koji je koso izvijen prema van i kružno zaobljen. Vrat je kratak i koso prelazi u tijelo. T. a (28)

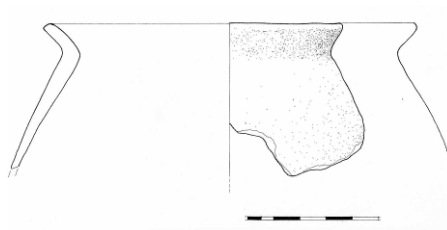

Po - 14 cm

Pt - više od 17 cm

Pv - 12.8 cm

Ds - 2-6 mm (najdeblja stjenka je na vratu)

P - hrapava, neravna

Bv - siva (GLEY 1 5/N gray)

- Bu - siva (GLEY 1 3/N very dark gray), žuta (2.5 Y 8/6 yellow)
- Bp - siva (GLEY 1 3/N very dark gray), žuta (2.5 Y 8/6 yellow)
- Tip - L 4
- Struktura - VKJ 2

50. Lonac širokog oboda koji je koso izvijen prema van. Vrat je kratak i koso se širi u trbuh.

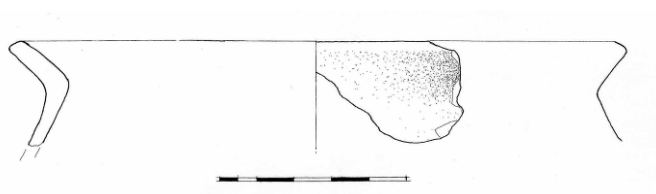

- Po - 16 cm
- Pv - 14.7 cm
- Ds - 3 mm trbuh, 4.5-6 mm vrat i obod
- P - malo hrapava
- Bv - smeđa 10 YR 6/4 light yellowish brown)
- Bu - smeđa 10 YR 6/4 light yellowish brown)
- Bp - smeđa 10 YR 6/4 light yellowish brown)
- Tip - L 4
- Struktura - VKJ 2

51. Lonac širokog oboda koji je koso izvijen prema van. Vrat je zadebljan s unutrašnje strane i malo naglašen, kratak je i koso prelazi u rame.

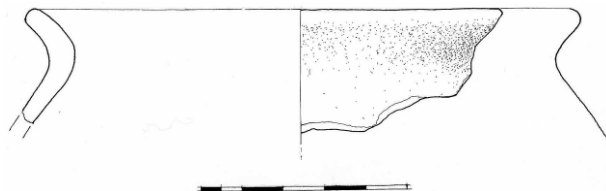

- Po - 13.1 cm
- Pv - 12.3 cm

- Ds - 4-5 cm
- P - hrapava
- Bv - smeđa (10 YR 7/2 light gray) crvena (5YR 6/6 reddish yellow)
- Bu - smeđa (10 YR 7/2 light gray) crvena (5YR 6/6 reddish yellow)
- Bp - smeđa (10 YR 7/2 light gray) crvena (5YR 6/6 reddish yellow)
- Tip - L 4
- Struktura - VKJ 2

52. Ulomak zdjelice vodoravno izvijenog oboda koji je ukrašen s dvije koncentrične kružnice.

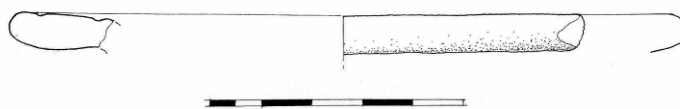

Unutrašnjost je prekrivena loše sačuvanom zelenom glazurom.

- Po - 12.8 cm
- Ds - 6 mm
- P - hrapava
- Bv - crvena (5YR7/6 reddish yellow)
- Bu - zelena (5Y7/4 pale yellow)
- Bp - crvena (5YR7/6 reddish yellow)
- U - obod je ukrašen dvjema koncentričnim kružnicama
- Tip - Z 3
- Struktura - VKJ 16

53. Posuda za čuvanje hrane širokog oboda koji je neznatno koso izvijen prema van te profiliran. S vanjske strane ima neuredno izvedenu vodoravnu liniju. Vrat je cilindričan i neravan. Od središnjeg dijela vrata počinje drška. Vrat se naglo širi u visoko rame. Na vanjskoj i unutrašnjoj stijenci posuda ima premaz.

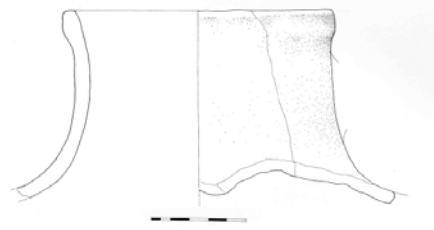

- Po - 14 cm
- Pv - 13.6 cm
- Ds - 8 mm
- P - gruba, neravna
- Bv - tamno siva (5YR3/1 gray) – smeđa (7.5YR5/3 brown)
- Bu - smeđa (7.5YR5/3 brown)
- Bp - smeđa (7.5YR5/3 brown)
- Tip - Varia
- Struktura - VKJ 15

54. Cilindrični keramički predmet čiji je obod blago izvijen prema van i zaobljen je. Pri dnu je zaobljeno izvijen prema van i na tom dijelu stoji. Na cilindričnom dijelu posude nalaze se dvije perforacije koje kao da su naknadno izvedene.



- Po - 15 cm
- Pd - 17 cm
- Pt - 14.2 cm
- V - 8,5 cm
- Ds - 9 mm

- P - neravna, rukom rađena, nije hrapava
- Bv - narančasta (5 YR 6/6 reddish yellow) do siva (10 YR 4/1 dark gray)
- Bu - svijetlo (GLEY 1 7/10Y light greenish gray) do tamno siva (GLEY 1 4/N dark gray)
- Bp - narančasta (5 YR 6/6 reddish yellow), svijetlo siva (GLEY 1 7/10Y light greenish gray) do crna (GLEY 1 2,5/N black)
- Tip - Varia
- Struktura - VKJ 2

55. Lonac širokog oboda koji je koso izvijen prema van i blago zaobljen, vrat je kratak i odmah se koso širi u tijelo. Ima sačuvane tragove premaza i gara.

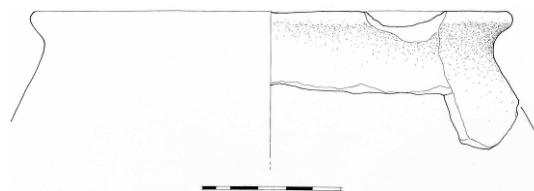

- Po - 17 cm
- Pv - 16.1 cm
- Ds - 9 mm
- P - hrapava
- Bv - siva (2.5Y4/1 dark gray) (10YR4/1 dark gray)
- Bu - siva (10YR4/1 dark gray)
- Bp - siva (10YR4/1 dark gray)
- Tip - L 4
- Struktura - VKJ 2

56. Ulomak manjeg lonca širokog oboda koji je koso izvijen prema van i zaobljen je. Vrat je kratak i koso se širi u tijelo. Ima sačuvan mjestimice sivi premaz.

- Po - 10 cm
Pv - 8.8 cm
Ds - 3 mm
P - malo hrapava
Bv - siva (GLEY 1 5/N gray)
Bu - siva (GLEY 1 5/N gray)
Bp - svijetlo crvena (10 R 6/3 pale red)
Tip - L 4
Struktura - VKJ 8

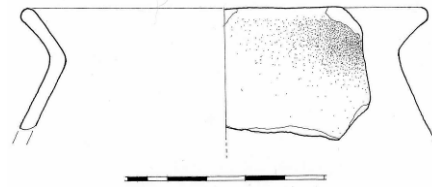

57. Lonac manjih dimenzija širokog oboda koji je koso izvijen prema van i zaobljen je. Vrat je kratak i koso se širi u tijelo.

- Po - 11 cm
Pv - 10.7 cm
Ds - 5 mm
P - hrapava
Bv - smeđa (7.5 YR 6/6 reddish yellow)
Bu - tamnosmeđa (5 YR 3/1 very dark gray)
Bp - tamnosmeđa (5 YR 3/1 very dark gray)
Tip - L 4

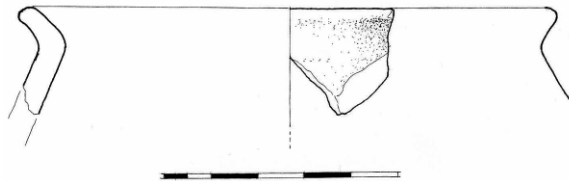

Struktura - VKJ 2

58. Lonac širokog oboda koji je kratak i koso izvijen prema van. Njegova stijenka je nešto deblja od stijenke same posude. Vrat je naglašen samim prijelazom oboda u koso rame. Ima slabo sačuvan premaz.

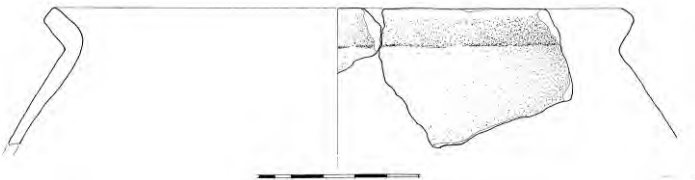

Po - 18 cm

Pt - veći od 21 cm

Pv - 17,5 cm

Ds - 3 mm (rame). 7 mm (obod)

P - glatka

Bv - narančasta (7.5 YR 6/6 reddish yellow), siva (7.5 YR 5/1 gray)

Bu - crna (GLEY 1 2.5/N black)

Bp - crna (GLEY 1 2.5/N black)

T - L 4

Strukture - VKJ 2

59. Zdjela S profilacije. Obod je izvijen prema van, vrat je kratak, tijelo je blago zaobljeno. Boja pečenja je neujednačena, na unutrašnjoj stijenki sačuvan je premaz. Širina trbuha zdjele ne prelazi širinu oboda.

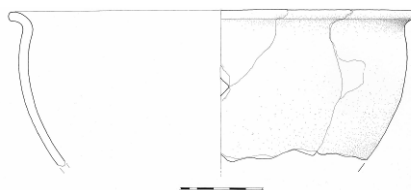

Po - 24.4 cm

Pt - 24.5 cm

- Pv - 23.8 cm
- V - veća od 9 cm
- Ds - 5.5 mm
- P - malo hrapava
- Bv - crvena (5 YR 6/6 reddish yellow) do smeđa (7.5 YR 4/2 brown)
- Bu - crna (2.5 Y 3/1 very dark gray)
- Bp - crna (2.5 Y 3/1 very dark gray)
- Tip - Z 4
- Struktura - VKJ 2

60. Tarionik čiji je obod je s unutrašnje strane zadebljan polukružnim rebrom koje prelazi u izljev. Sami obod je polukružno izvijen prema van, a unutrašnjost je ogrubljena kamenčićima.

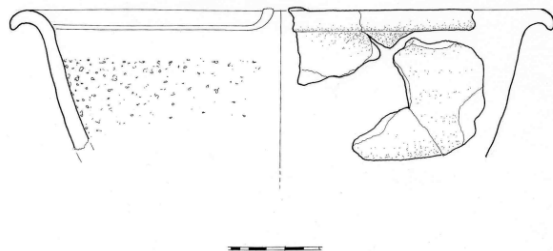

- Po - 29 cm
- Ds - 8 mm
- P - hrapava
- Bv - narančasta (7.5 YR 7/6 reddish yellow)
- Bu - crvena (2.5 YR 6/6 light red)
- Bp - narančasta (7.5 YR 7/6 reddish yellow) do siva (10 YR 7/1 light gray)
- Tip - Tr 2
- Struktura - VKJ 16

61. Tarionik čiji je obod je izvijen prema van, s unutrašnje strane je zadebljan polukružno. Unutrašnja strana je ogrubljena kamenčićima i premazana zelenom glazurom.

Po - 32 cm

Ds - 4 mm

P - glatka

Bv - narančasta (7.5 YR 8/6 reddish yellow)

Bu - narančasta (7.5 YR 8/6 reddish yellow) s tragovima zelene glazure (2.5 Y 6/4 light yellowish brown)

Bp - narančasta (7.5 YR 8/6 reddish yellow)

Tip - Tr 1

Struktura - VKJ 16

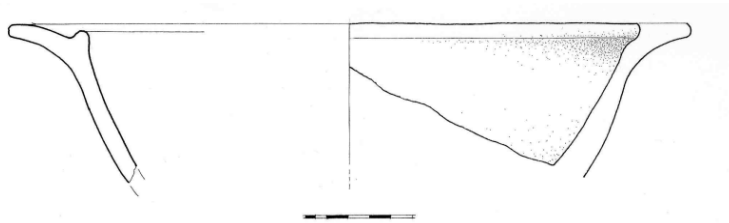

62. Lonac čiji je obod je izvijen prema van i malo je zadebljan. Vrat je kratak, a tijelo se ne širi znatno više od oboda. Rame je zaobljeno.

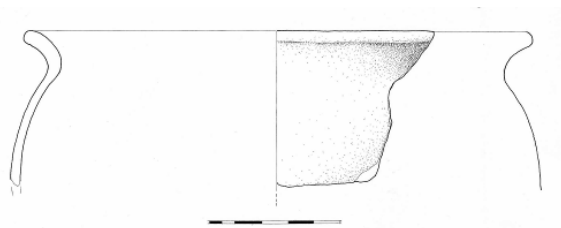

Po - 19 cm

Pt - 20.3 cm

Pv - 17.4 cm

Ds - 3-5 mm

P - malo hrapava

Bv - narančasta (5 YR 6/8 reddish yellow)

Bu - narančasta (5 YR 6/8 reddish yellow) do smeđa (5 YR 5/4 reddish brown)

Bp - narančasta (5 YR 6/8 redish yellow)

Tip - L 2

Struktura - VKJ 2

63. Manji lonac čiji je obod lagano izvijen prema van, vrat je kratak. Tijelo je neznatno šire od samog tijela. Posuda je rađena rukom, površina je hrapava i neravna.

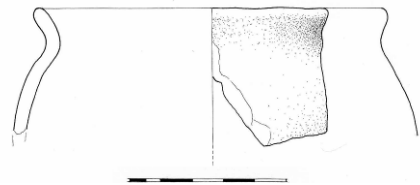

Po - 11.1 cm

Pt - 13 cm

Pv - 10.7 cm

Ds - 4 mm

P - gruba

Bv - smeđa (5 YR 4/1 dark gray)

Bu - smeđa (5 YR 4/2 dark reddish gray)

Bp - smeđa (5 YR 4/2 dark reddish gray)

Tip - L 1

Struktura - VKJ 2

64. Lonac većih dimenzija, širokog oboda.

Obod je koso izvijen prema van, vrat je vrlo kratak i prelazi u zaobljeno rame.

Površina je blago zaglađena, neravna, posuda je rađena rukom.

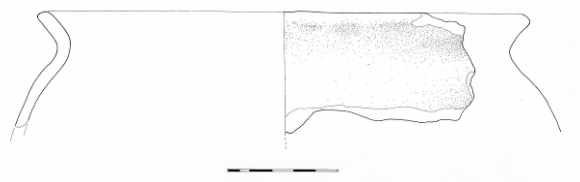

Po - 22 cm

- Pv - 21 cm
- Ds - 4 mm
- P - zaglađena
- Bv - smeđa (7.5 YR 4/1 dark gray)
- Bu - smeđa (7.5 YR 4/2 brown) do crna (5 Y 2.5/1 black)
- Bp - smeđa (7.5 YR 4/1 dark gray) do crna (5 Y 2.5/1 black)
- Tip - L 3
- Struktura - VKJ 2

65. Poklopac s ravnim obodom. Tijelo se koso (pod kutom od 45°) sužava.

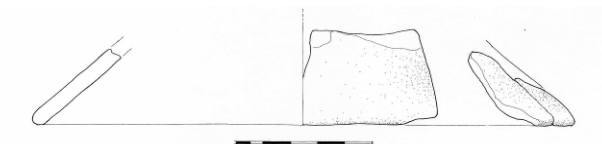

- Po - 20 cm
- Ds - 5 mm
- P - hrapava
- Bv - crvena do smeđa
- Bu - crvena do smeđa
- Bp - crvena do smeđa
- Tip - P 2
- Struktura - VKJ 2

66. Poklopac sa širokom ravnom drškom trokutastog presjeka. Tijelo se konično širi prema obodu.

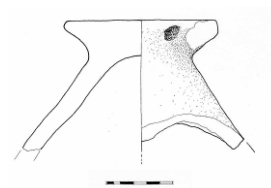

- Ds - 6 mm

- P - hrapava
- Bv - tamno siva (10 YR 3/1 very dark gray)
- Bu - tamno siva (10 YR 3/1 very dark gray)
- Bp - tamno siva (10 YR 3/1 very dark gray)
- Šd - 5.7 cm
- Tip - P
- Struktura - VKJ 2

67. Poklopac sa širokom drškom, blagog prijelaza u tijelo koje se jako širi u obod.

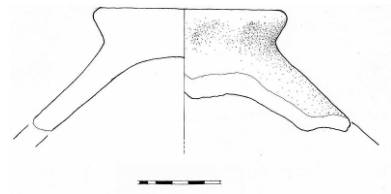

- Ds - 6 – 10 mm
- P - neravna, rađena rukom
- Bv - tamno siva (10 YR 3/1 very dark gray)
- Bu - tamno siva (10 YR 3/1 very dark gray)
- Bp - tamno siva (10 YR 3/1 very dark gray)
- Šd - 6 cm
- Tip - P
- Struktura - VKJ 2

68. Lonac širokog oboda koji je izvijen prema van te malo zadebljan. Vrat je kratak i širi se u zaobljeno rame, šire od samog oboda. Posuda je izrađena rukom.

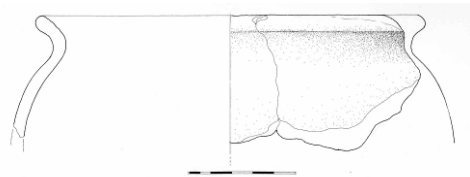

- Po - 18 cm

- Pt - 21.2 cm
- Pv - 17 cm
- Ds - 5.5 mm
- P - hrapava, neravna
- Bv - narančasta (7.5 YR 6/6 reddish yellow)
- Bu - siva (7.5 YR 4/1 dark gray)
- Bp - narančasta (7.5 YR 6/6 reddish yellow) do siva (7.5 YR 4/1 dark gray)
- Tip - L 2
- Struktura - VKJ 2

69. Lonac širokog oboda koji je blago izvijen prema van, vrat je vrlo kratak i širi se u zaobljeno rame šire od oboda. Rađen je na kolu.

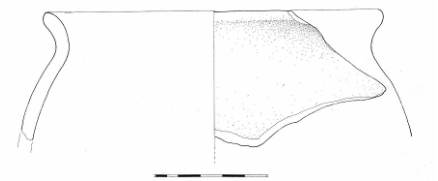

- Po - 15 cm
- Pv - 14.2 cm
- Ds - 5.5 cm
- P - gruba, neravna
- Bv - narančasta (10 YR 6/4 light yellowish brown)
- Bu - smeđa (10 YR 4/2 dark grayish brown)
- Bp - smeđa (10 YR 4/2 dark grayish brown)
- Tip - L 1
- Struktura - VKJ 2

70. Lonac širokog oboda. Obod je koso izvijen prema van i malo je zadebljan, vrat je vrlo kratak i odmah prelazi u široko tijelo sa zaobljenim ramenom. Posuda je rađena rukom.

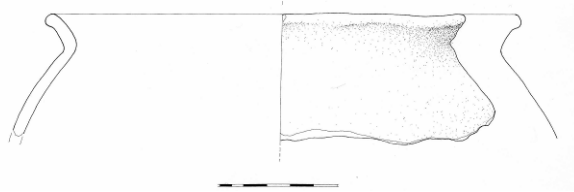

Po - 20 cm

Pv - 18.7 cm

Ds - 4.5 mm

P - hrapava, neravna

Bv - tamno siva (10 YR 3/1 very dark gray)

Bu - smeđa (10 YR 5/3 brown)

Bp - tamno siva (10 YR 3/1 very dark gray) do smeđa (10 YR 5/3 brown)

Tip - L 3

Struktura - VKJ 2

71. Poklopac čiji je obod ravan, stjenke su blago zaobljene prema van u donjem dijelu poklopca. Vanjska i unutrašnja stjenka su zaglađene.

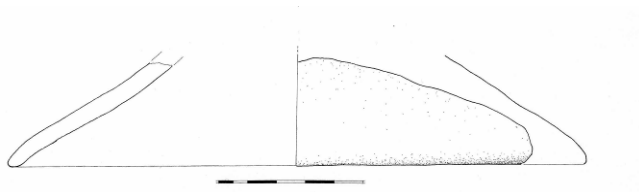

Po - 20 cm

Ds - 6 mm

P - zaglađena

Bv - narančasta (10 YR 6/4 light yellowish brown) do smeđa (7.5 YR 4/1 dark gray)

Bu - narančasta (10 YR 6/4 light yellowish brown) do smeđa (7.5 YR 4/1 dark gray)

Bp - narančasta (10 YR 6/4 light yellowish brown) do smeđa (7.5 YR 4/1 dark gray)

Tip - P 3

Struktura - VKJ 2

72. Lonac većih dimenzija širokog oboda koji je koso izvijen prema van, a rub mu je gotovo pravokutan. Vrat je vrlo kratak i koso se širi u tijelo.



Po - 24 cm

Pv - 21.7 cm

Ds - 4-9 mm

P - malo hrapava

Bv - crna (7.5 YR 2.5/1 black)

Bu - smeđa (7.5 YR 6/3 light brown)

Bp - smeđa (7.5 YR 6/3 light brown)

Tip - L 4

Struktura - VKJ 2

73. Lonac širokog oboda koji je koso izvijen prema van, a s vanjske strane na prijelazu u vrat na nekim mjestima je malo zadebljan. Rame je zaobljeno i šire od oboda.

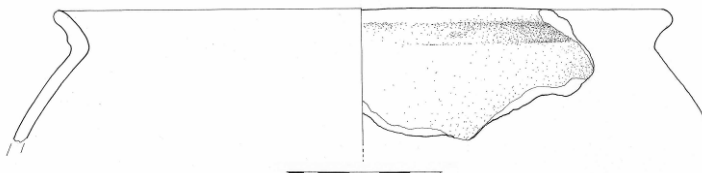

Po - 20 cm

Pv - 19.2 cm

Ds - 3 mm

- P - hrapava
- Bv - crvena (2.5 YR 5/8 red) do siva (GLEY 1 3/N very dark gray)
- Bu - siva (5YR 3/1 very dark gray)
- Bp - (GLEY 1 3/N very dark gray)
- G - s primjesama (manje od 1 mm)
- Tip - L 3
- Struktura - VKJ 2

74. Poklopac s drškom koja je s unutrašnje strane šuplja. Stjenke se vrlo blago šire prema obodu.

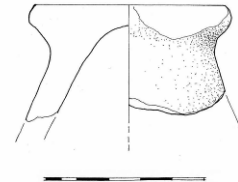

- Ds - 8 mm
- P - hrapava
- Bv - smeđa (5 YR 4/1 dark gray) do ružičasta (7.5 YR 7/4 pink)
- Bu - crna (GLEY 1 2.5/N black)
- Bp - smeđa (5 YR 4/1 dark gray)
- Šd - 6.4 cm
- Tip - P
- Struktura - VKJ 2

75. Poklopac s drškom koja se malo sužava na prijelazu u tijelo koje se neznatno širi prema obodu. Drška je s unutrašnje strane puna.

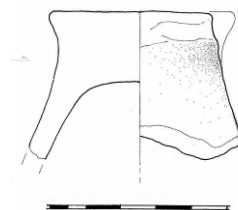

- Ds - 5 mm

- P - hrapava, neravna
- Bv - smeđa (7.5 YR 7/6 reddish yellow)
- Bu - siva (2.5 Y 4/1 dark gray)
- Bp - smeđa (7.5 YR 7/6 reddish yellow)
- Šd - 5.3 cm
- Tip - P
- Struktura - VKJ 2

76. Lonac većih dimenzija, širokog oboda koji je izvijen prema van, vrat je kratak i širi se u visoko zaobljeno rame. Tijelo posude je šire od oboda.

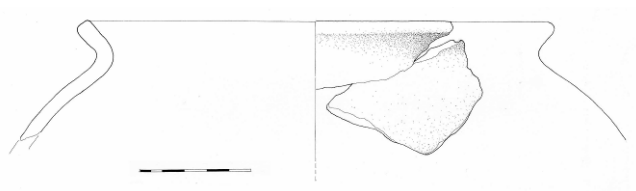

Na vanjskoj stijenci ima premaz.

- Po - 21 cm
- Pv - 20 cm
- Ds - 5.5 mm
- P - zaglađena
- Bv - crna (GLEY 13/N very dark gray)
- Bu - smeđa (10 YR 4/1 dark gray)
- Bp - smeđa (10 YR 4/1 dark gray)
- Tip - L 2
- Struktura - VKJ 2

77. Zdjelica s blago izvijenim obodom, S profilacije. Posuda je s vanjske i unutrašnje strane prevučena crnim premazom. Tijelo je blago zaobljeno i manje u promjeru od oboda.

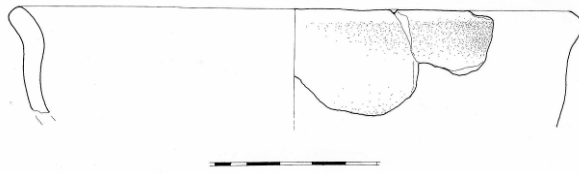

- Po - 17 cm
- Pt - 16.7 cm
- Ds - 4 mm
- P - glatka
- Bv - crna (2.5 Y 3/1 very dark gray) do smeđa (10 YR 4/2 dark grayish brown)
- Bu - crna (5 Y 2.5/1 black)
- Bp - crna (2.5 Y 3/1 very dark gray)
- U - crni premaz s vanjske i unutrašnje strane
- Tip - Z 4
- Struktura - VKJ 2

78. Poklopac, dno je neznatno izvijeno prema van, stjenke su malo konveksno zakrivljene i sužavaju se prema drški.

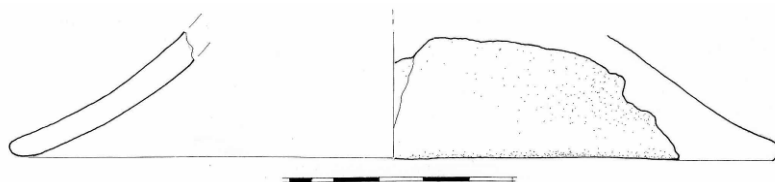

- Po - 17 cm
- Ds - 5 mm
- P - malo hrapava
- Bv - crvena (2.5 YR 6/6 light red – 5/6 red) do smeđa (7.5 YR 4/1 dark gray)
- Bu - crvena (2.5 YR 6/6 light red – 5/6 red) do smeđa (7.5 YR 4/1 dark gray)

Bp - crvena (2.5 YR 6/6 light red – 5/6 red) do smeđa (7.5 YR 4/1 dark gray)

Tip - P 1

Struktura - VKJ 2

79. Lonac ravnog neizraženog oboda i kratkog cilindričnog vrata. Vrat se naglo širi u visoko rame.

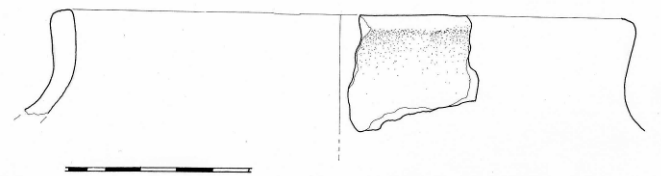

Po - 16 cm

Pv - 15.9 cm

Ds - 4 mm

P - hrapava

Bv - smeđa (7.5 YR 5/3 brown)

Bu - smeđa (7.5 YR 5/3 brown)

Bp - smeđa (7.5 YR 5/3 brown)

Tip - L 1

Struktura - VKJ 26

80. Tanjur ravnog dna. Bočne stjenke su kose i blago se šire prema obodu. Obod je zadebljan prema unutrašnjoj strani posude.

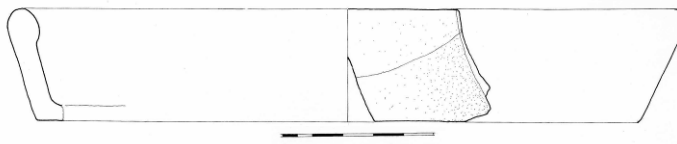

Unutrašnja strana bila je premazana crvenim premazom.

Po - 22 cm

Pd - 20 cm

- V - 3.6 cm
- Ds - 10 mm obod, 7 mm bočne stjenke, 4.5 mm dno
- P - glatka
- Bv - smeđa (7.5 YR 6/4 light brown)
- Bu - smeđa (7.5 YR 6/4 light brown) s crvenim (10 R 6/8 light red) premazom
- Bp - smeđa (7.5 YR 6/4 light brown)
- U - crveni premaz na unutrašnjoj stijenci
- Tip - T 2
- Struktura - VKJ 23

81. Lonac širokog oboda koji je koso izvijen prema van i malo je zadebljan. S vanjske strane prijelaz prema vratu je naglašen. Vrat je kratak i širi se u

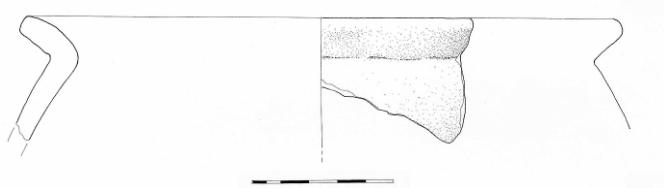

blago zaobljeno rame. Unutrašnja strana oboda (koja je bila dobro vidljiva jer je vrat koso izvučen prema van) te vanjska stjenka posude imali su premaz koji je većim dijelom nesačuvan.

- Po - 21 cm
- Pv - 19.4 cm
- Ds - 6-8.5 mm
- P - hrapava
- Bv - smeđa (7.5 YR 6/6 reddish yellow - 10 YR 4/1 dark gray)
- Bu - smeđa do siva (10 YR 3/1 very dark gray – 7.5 YR 5/3 brown)
- Bp - smeđa do siva (10 YR 3/1 very dark gray – 7.5 YR 5/3 brown)

U - obod s unutrašnje strane i vanjska strana posude imali su premaz

Tip - L 2

Struktura - VKJ 2

82. Lonac širokog oboda koji je izvijen prema van i zadebljan je. Zadebljanje je ukrašeno sa četiri koncentrične kružnice.

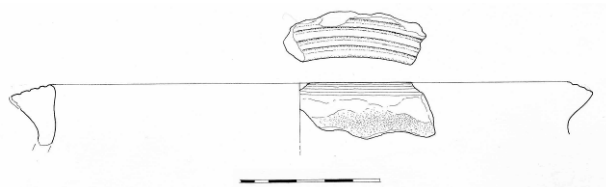

Premaz crne boje nalazi se s vanjske i unutrašnje strane posude.

Po - 18.8 cm

Pv - 19 cm

Ds - 5-16 mm

P - glatka

Bv - crna (GLEY 1 3/N very dark gray)

Bu - crna (GLEY 1 3/N very dark gray)

Bp - crvena (10 R 7/6 – 6/6 light red)

U - obod je ukrašen sa četiri urezane koncentrične kružnice, crni prema

Tip - L 7

Struktura - VKJ 27

83. Tanjur ravnog dna. Bočne stjenke konkavno su zaobljene, obod je malo zakrenut prema unutra i malo je zadebljan. Bočne stjenke se prema obodu sužavaju. Unutrašnja strana posude i oboda ima crni

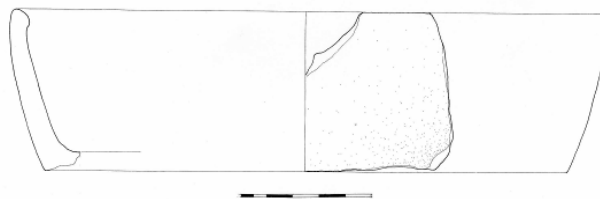

premaz.

- Po - 22.6 cm
- Pd - 19.9 cm
- V - 6 cm
- Ds - 6-9 mm
- P - zaglađena
- Bv - smeđa (7.5 YR 6/3 light brown) do siva (2.5 Y 3/1 very dark gray)
- Bu - smeđa (7.5 YR 6/3 light brown) do crna (GLEY 1 2.5/N black)
- Bp - smeđa (7.5 YR 6/3 light brown)
- U - crni premaz s unutrašnje strane
- Tip - T 2
- Struktura - VKJ 2

84. Lonac koso izvijenog oboda koji s unutrašnje strane ima crni premaz.

Vrat je vrlo kratak i širi se u tijelo sa zaobljenim ramenom koje je

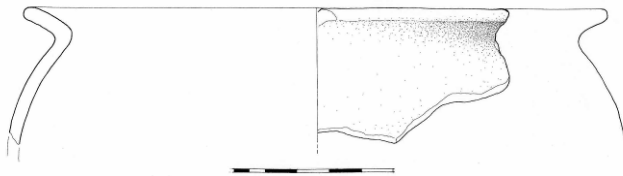

neznatno šire od samog oboda. Posuda je s vanjske strane premazana crnim premazom.

- Po - 18 cm
- Pt - 19.5 cm
- Pv - 16.4 cm
- Ds - 3 mm
- P - hrapava, mjestimice glatka gdje je premaz
- Bv - smeđa (7.5 YR 5/2 brown)

- Bu - tamno smeđa (7.5 YR 3/1 brown)
 Bp - tamno smeđa (7.5 YR 3/1 brown)
 U - crni premaz na obodu s unutrašnje strane i na tijelu posude s vanjske strane
 Tip - L 3
 Struktura - VKJ 2

85. Lonac s obodom koji je koso izvijen prema van, malo je zadebljan i trokutast u presjeku. Vrat je kratak i širi se u tijelo neznatno šire od samog oboda, a rame je zaobljeno.

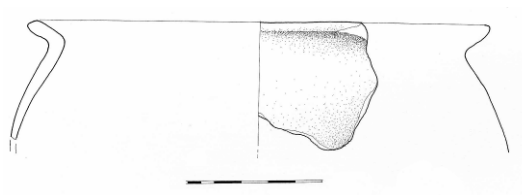

- Po - 17 cm
 Pt - 18.7 cm
 Pv - 15.6 cm
 Ds - 2 - 6 mm
 P - hrapava
 Bv - smeđa (7.5 YR 5/2 brown)
 Bu - smeđa (7.5 YR 5/2 brown)
 Bp - smeđa (7.5 YR 5/2 brown)
 Tip - L 3
 Struktura - VKJ 2

86. Zdjelica čiji je obod izvijen i zaobljen prema unutra. Bočne stijenke su konkavno zakrivljene te prekrivene crnim premazom.

Po - 15 cm
 Ds - 6-8 mm
 P - zaglađena
 Bv - crna (GLEY 1 2.5/N black)
 Bu - crna (GLEY 1 2.5/N black)
 Bp - smeđa (10 R 5/4 geak red)
 Tip - Z 2
 Struktura - VKJ 2

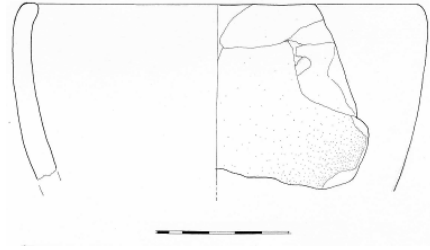

87. Lonac s malo izvijenim obodom koji je zadebljan, vrat je kratak i naglašen urezom te se širi u tijelo šire od oboda lonca. Na obodu i vanjskoj stijenki nalazi se crni premaz.

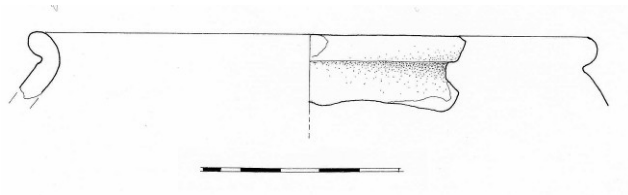

Po - 14 cm
 Pv - 13.8 cm
 Ds - 5 mm
 P - zaglađena
 Bv - smeđa (10 YR 4/1 dark gray)
 Bu - crna (10 YR 3/1 very dark gray)
 Bp - crna (10 YR 3/1 very dark gray)
 U - premaz na obodu i vanjskoj stijenki
 Tip - L 2
 Struktura - VKJ 2

88. Lonac čiji je bod blago izvijen prema van i malo zadebljan, u presjeku je pravokutan. Vrat je kratak i širi se u tijelo šire od oboda lonca.

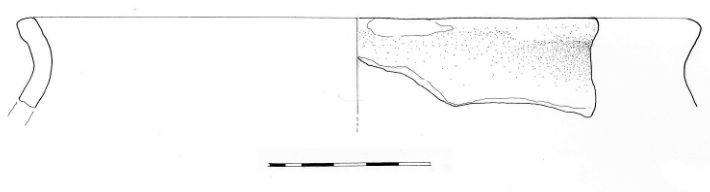

- Po - 20.6 cm
 Pv - 20.4 cm
 Ds - 5 mm
 P - hrapava
 Bv - smeđa (10 R 5/1 reddish gray)
 Bu - smeđa (10 R 5/1 reddish gray)
 Bp - smeđa (10 R 5/1 reddish gray)
 Tip - L 1
 Struktura - VKJ 2

89. Manji lonac s obodom koso izvijenim prema van. Vrat je kratak tijelo je nešto šire od oboda lonca. Rame lonca je zaobljeno. Površina je neravna, posuda je rađena rukom.

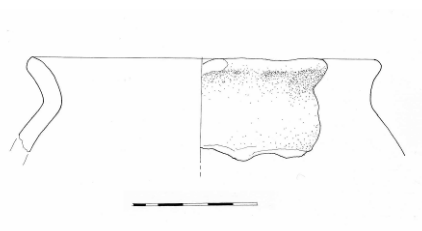

- Po - 14 cm
 Pv - 13.3 cm
 Ds - 6 mm
 P - hrapava, neravna
 Bv - smeđa (2.5 Y 5/4 reddish brown)
 Bu - crna (GLE Y 1 2.5/N black)

Bp - smeđa prema vanjskoj strani (2.5 Y 5/4 reddish brown), crna prema unutrašnjoj (GLEY 1 2.5/N black)

Tip - L 3

Struktura - VKJ 2

90. Lonac čiji je obod malo izvijen prema van, vrat je kratak i odmah prelazi u široko tijelo dosta šire od oboda.



Po - 17.3 cm

Pv - 16.5 cm

Ds - 3 mm

P - hrapava, neravna

Bv - crvena (7.5 YR 6/6 - 5/6 reddish yellow-strong brown)



Bu - smeđa (7.5 YR 3/1 very dark gray)

Bp - crvena prema vani (7.5 YR 6/6 - 5/6 reddish yellow-strong brown), smeđa prema unutra (7.5 YR 3/1 very dark gray)

Tip - L 1

Struktura - VKJ 2

91. Poklopac čiji je obod je ravan, stjenke su ravne i koso se sužavaju prema drški.

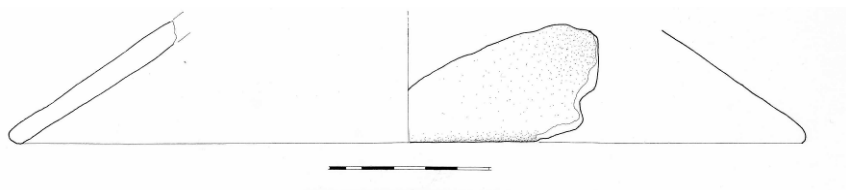

Po - 24.5 cm

Ds - 5 mm
 P - hrapava
 Bv - crvena
 Bu - crvena do smeđa
 Bp - crvena do smeđa
 Tip - P 2
 Struktura - VKJ 2

92. Poklopac čiji je obod blago izvijen prema van, a stijenke su blago utisnute prema unutra.

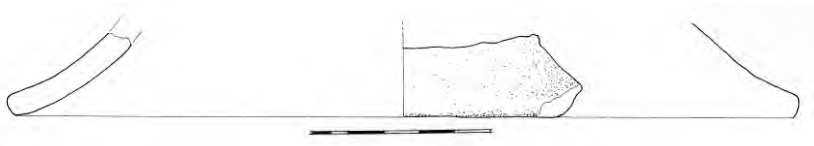

Na unutrašnjoj stijenci nalaze se tragovi gara.

Po - 22 cm
 Ds - 6 mm
 P - neravna
 Bv - crvena (2.5 YR5/4 reddish brown) do tamno siva (10YR3/14 very dark gray)
 Bu - tamno siva (2.5 YR 2/1 black)
 Bp - tamno siva (2.5 YR 2/1 black)
 Tip - P 1
 Struktura - VKJ 2

93. Poklopac ravnog oboda i bočnih stijenki koje su zaobljene prema van.

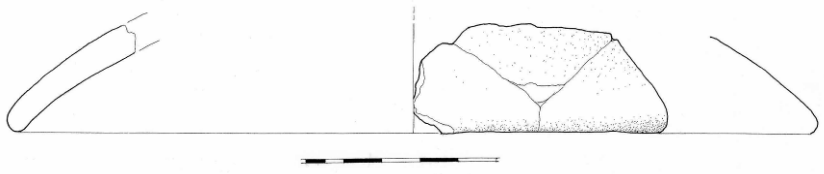

- Po - 21 cm
Ds - 8 mm
P - neravna
Bv - tamno crvena (5YR4/2 dark reddish gray)
Bu - crna (7.5YR2.5/0 black)
Bp - crna (7.5YR2.5/0 black)
Tip - P 3
Struktura - VKJ 2

94. Keramička zdjela rađena rukom. Na unutrašnjoj i vanjskoj stjenki nalaze se tragovi premaza pa je za pretpostaviti da je zdjela korištena za serviranje ili kuhanje tekućeg sadržaja. Obod je ravan, neznatno zadebljan prema unutrašnjoj strani. Bočne stijenke su kose i prelaze u ravno dno. Boja je na vanjskoj i unutrašnjoj strani neujednačena.

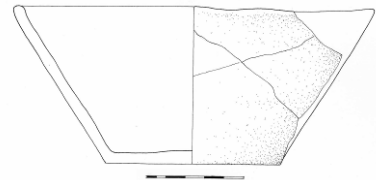

- Po - 18.5 cm
Pd - 9 cm
V - 8 cm
Ds - 0.5 cm
P - malo hrapava
Bv - smeđe siva (10R 5/1 reddish gray)

Bu - svijetlo smeđa do crvena (10R 6/4 pale red)

Tip - Z 1

Struktura - VKJ 2

95. Lonac s dvije drške i ravnim dnom. Na vanjskoj stijenci slabo je sačuvan premaz.

Pd - 8 cm

Pt - oko 13 cm

Ds - 9 mm

P - glatka

Bv - crna (GLEY 1 3/N very dark gray)

Bu - smeđe siva (10YR4/2 dark grayish brown)

Bp - smeđe siva (10YR4/2 dark grayish brown)

Šd - 2 mm

Tip - L 5

Struktura - VKJ 2

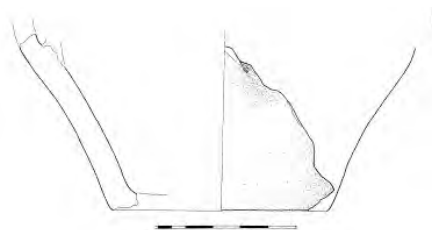

96. Poklopac izrađen rukom od nepročišćene keramike s primjesama, nejednake boje pečenja.

Drška je ravna i neznatno zadebljana, rub poklopca je ravan.

Po - 16 cm

V - 8.5 cm

Ds - od 0.5 do 2 cm

P - malo hrapava

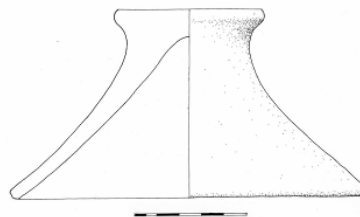

- Bv - crvena (10R 5/6 red), svijetlo smeđa (7.5 YR 6/4 light brown), tamno smeđa (7.5 YR 3/1 very dark gray)
- Bu - tamno smeđa (7.5 YR 3/1 very dark gray), smeđa (5YR 5/6 yellowish red)
- Šd - 6.8 cm
- Tip - P 2
- Struktura - VKJ 2

97. Poklopac izrađen rukom, od nepročišćene keramike, s primjesama. Rub je ravan, dok je drška naglašena tako što je blago izvijena prema van, te je u sredini udubljena. Nejednake je boje pečenja.

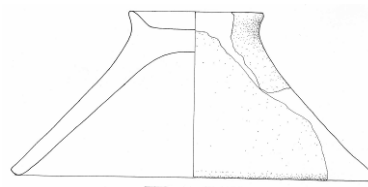

- Po - 19 cm
- V - 8.5 cm
- Ds - 0.7 do 2 cm
- P - malo hrapava
- Bv - crvena (10R 6/6 light red) do siva (10YR 8/2 very pale brown)
- Bu - crvena (10R 6/6 light red) do tamno smeđa (5YR 2.5/1 black)
- Šd - 7 cm
- Tip - P 2
- Struktura - VKJ 2

98. Tava, u obliku plitke zdjele sa drškom. Ima je crni premaz na vanjskoj i unutrašnjoj stijenci pa je prema tome vjerojatno služila za držanje tekućine odnosno



pripremanje hrane. Rađena je rukom, glina je nepročišćena s malo primjesa. Obod je kratak i blago je izvijen prema van.

| | | |
|-----------|---|--|
| Po | - | 14.6 cm |
| Pd | - | 8.4 cm |
| V | - | 4 cm |
| Ds | - | 6 mm |
| P | - | malo hrapava s tragovima crnog premaza |
| Bv | - | tamno smeđa (7.5YR 4/2 brown) do crna (GLEY 1 2.5/N) s tragovima crnog premaza |
| Bu | - | smeđa (10YR6/2 light brownish gray) do tamno smeđa (7.5YR 4/2 brown) s tragovima crnog premaza |
| Bp | - | smeđa |
| Šd | - | 2.2 cm |
| G | - | nepročišćena s malo primjesa |
| U | - | crni premaz na vanjskoj i unutrašnjoj strani |
| SJ | - | 425 |
| □ | - | U 28 |
| N | - | 315 |
| Tip | - | TAVA |
| Struktura | - | VKJ 2 |

99. Veliki lonac s obodom koji je izvijen prema van te je zadebljan. Sami rub nije jednake debljine, izveden je grubo i nepravilno kao i cijela posuda. Faktura posude je vrlo gruba,

tvrd, glina je nepročišćena i sadrži mnogo krupnih primjesa kvarca i tinjca (do 7 mm). Ispod oboda nalazi se nešto uži vrat koji blago prelazi u trbuh koji svojom širinom ne prelazi širinu oboda. Zbog velike količine primjesa kvarca i tinjca posuda je vjerojatno služila za kuhanje.

Po - 36 cm

Pt - 34.2 m

Pv - 31.8 cm

V - više od 24 cm

Ds - 8 mm

P - vrlo gruba

Bv - crvena (5YR 5/4 reddish brown) do smeđa (10 YR 3/1 very dark gray)

Bu - crvena (5YR 5/4 reddish brown) do smeđa (10 YR 3/1 very dark gray)

Bp - crvena (5YR 5/4 reddish brown) do smeđa (10 YR 3/1 very dark gray)

U - rame i gornji dio trbuha ukrašeni su češljastim ukrasom povučenim od lijeva gore prema desno dolje

Tip - L 6

Struktura - VKJ 24

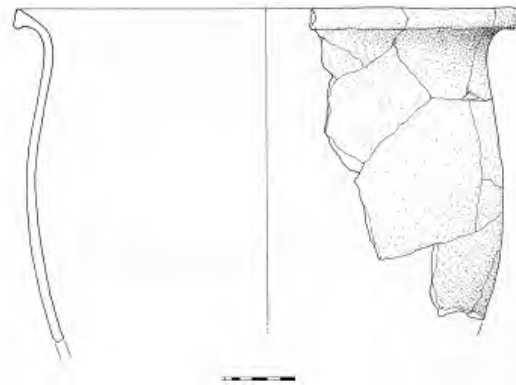

100. Ulomak poklopca izrađenog od nepročišćene gline, izrađen rukom. Drška poklopca je u presjeku trokutasta, a površina drške je ravna.

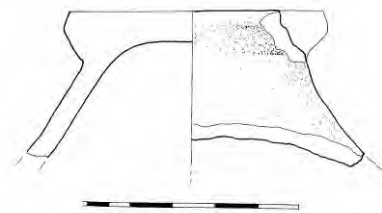

Ds - 5 mm

P - neravna

Bv - smeđa (10YR4/1 dark gray)

Bu - smeđa (10YR4/1 dark gray) do tamno smeđa (10YR3/1 very dark gray)

Bp - smeđa (10YR4/1 dark gray)

Šd - 6.2 cm

Tip - P

Struktura - VKJ 2

101. Posuda većih dimenzija za čuvanje hrane, nalik pitosu. Rađena je rukom od nepročišćene gline s malo primjesa. Obod je blago izvijen prema

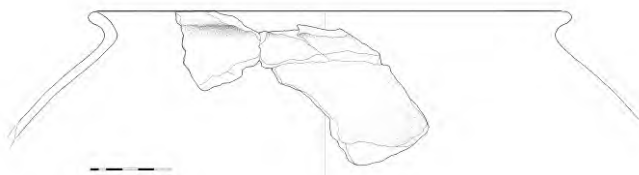

van, vrat je kratak i odmah prelazi u zaobljeno rame koje se jako širi u trbuh koji nije sačuvan u svom najširem dijelu. Na posudi se na vanjskoj stijenki nalazi premaz crne boje te je ona mogla služiti i za čuvanje tekućeg sadržaja.

Po - 21 cm

Pt - više od 28 cm

Pv - 19.7 cm

Ds - 6 mm

P - zaglađena, ujednačene boje pečenja

Bv - crna (10YR3/1-2/1 very dark gray-black)

Bu - smeđa (7.5YR5/2 brown)

Bp - crveno smeđa (5YR5/6 yellowish red)

Tip - posuda za čuvanje hrane

Struktura - VKJ 2

102. Lonac koso izvijenog oboda s vratom koji je kratak i naglašen urezanom vodoravnom linijom. Rađen je rukom od nepročišćene gline s vrlo malo primjesa. Jednolike je boje pečenja.



- Po - 20 cm
- Pv - 18.8 cm
- Ds - 5 mm
- P - malo hrapava
- Bv - oker (7.5 YR7/4 pink)
- Bu - oker (7.5 YR7/4 pink)
- Bp - oker (7.5 YR7/4 pink)
- U - vodoravna linija na vratu
- Tip - L 4
- Struktura - VKJ 2

103. Zdjela ravnog oboda. Stjenke se blago zaobljeno sužavaju prema dnu. Na posudi nema tragova premaza ni ukrasa, rađena je na kolu od nepročišćene gline s vrlo malo premaza. Nejednake boje pečenja.

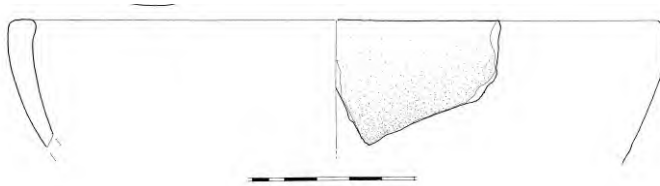

- Po - 20.2 cm
- V - više od 4 cm
- Ds - 4 – 9 mm

- P - glatka
- Bv - siva (7.5YR2.5/1black), smeđa (7.5YR6/4 light brown)
- Bu - smeđa (7.5YR4/1dark gray)
- Bp - smeđa (7.5YR6/4 light brown), siva (7.5YR2.5/1black)
- Tip - Z 1
- Struktura - VKJ 2

104. Lonac sa blago izvijenim obodom koji na unutrašnjoj stijenci ima blago naglašeni utor za poklopac. Glina je nepročišćena s malo primjesa. Vrat je kratak, na ulomku nema tragova premaza.



- Po - 21 cm
- Pv - 20 cm
- Ds - 7.5 mm
- P - hrapava
- Bv - crvena (5YR6/8 reddish yellow)
- Bu - tamno siva - crna (10 YR 4/1 – 3/1 dark gray – very dark gray)
- Bp - tamnosiva - crna (10 YR 4/1 – 3/1 dark gray – very dark gray)
- Tip - L 2
- Struktura – VKJ 2

105. Lonac blago izvijenog oboda koji je prema van nejednako zadebljan. Vrat je kratak i prelazi u trbuh neznatno širi od oboda. Posuda nije rađena na kolu, izrađena je od nepročišćene gline s primjesama.

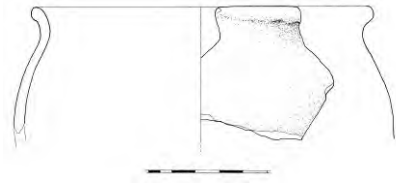

- Po - 14.2 cm
- Pt - 16 cm
- Pv - 13.6 cm
- Ds - 4-5 mm
- P - neravna, malo hrapava
- Bv - smeđa
- Bu - tamno smeđa do siva
- Bp - tamno smeđa do siva
- Tip - L 2
- Struktura - VKJ 2

106. Lonac manjih dimenzija širokog oboda koji je neznatno izvijen prema van. Vrat je vrlo kratak i prelazi u jedva naglašeno rame. Posuda je rađena rukom.

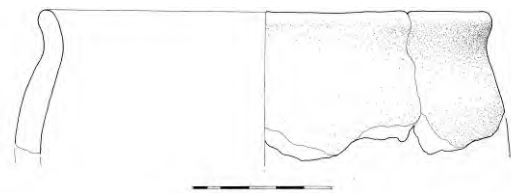

- Po - 16 cm
- Pt - 16,8 cm
- Pv - 14,7 cm
- Ds - 9 mm
- P - neravna s rupicama

- Bv - siva (7.5 YR6/1 gray), narančasta (7.5 YR6/6 reddish yellow)
 Bu - narančasta (7.5 YR6/6 reddish yellow), siva (GLE Y1 4/N dark gray)
 Bp - narančasta (7.5 YR6/6 reddish yellow), siva (7.5 YR6/1 gray)
 Tip - L 1
 Struktura - VKJ 19

107. Zdjela s blago izvijenim obodom prema vanjskoj strani. Vrat je kratak i odmah prelazi u zaobljeno tijelo. Površina je neravna, posuda nije rađena na kolu, glina je nepročišćena s malo primjesa.

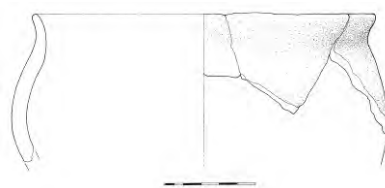

- Po - 19.1 cm
 Pt - 21 cm
 Pv - 18.6 cm
 V - više od 9 cm
 Ds - 6 – 7 cm
 P - neravna, malo hrapava
 Bv - crveno smeđa (10YR 6/3 pale brown)
 Bu - oker (2.5 Y 7/3 pale yellow)
 Bp - oker (2.5 Y 7/3 pale yellow), crveno smeđa (10YR 6/3 pale brown)
 Tip - Z 4
 Struktura - VKJ 19

108. Zdjela ravnog oboda koja nije rađena na kolu, površina je neravna, unutrašnja strane premazana je crnim premazom te se koristila za serviranje ili kuhanje tekućeg sadržaja. Bočne stjenke sužavaju se prema dnu i neznatno su zaobljene.

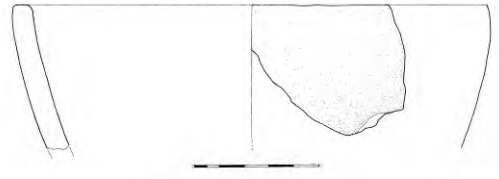

- Po - 19 cm
- Ds - 9.5 mm
- P - neravna, unutrašnja s crnim premazom
- Bv - smeđa (10YR 6/3 pale brown) do tamno siva (GLEY 1 4/N dark gray)
- Bu - tamno siva (GLEY 1 4/N dark gray) sa crnim premazom (GLEY 1 3/N very dark gray)
- Bp - tamno siva (GLEY 1 4/N dark gray)
- U - unutrašnja strana ima crni premaz
- Tip - Z 1
- Struktura - VKJ 2

109. Lonac s vodoravno izvijenim obodom, kratkim i naglašenim vratom te ramenom koje se jako širi. Prijelaz iz vrata u rame je naglašeno vodoravnim urezom. Glina je nepročišćena s krupnim primjesama. Nema tragova premaza. Na vodoravnom obodu uz vanjski rub nalazi se koncentrično urezana linija, vjerojatno za pridržavanje poklopca.

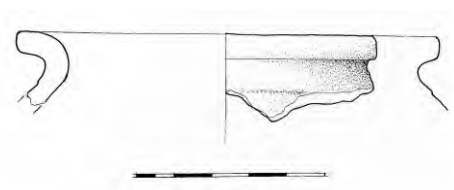

- Po - 11.1 cm
- Pv - 9.9 cm
- Ds - 5 mm
- P - gruba, hrapava

- Bv - tamno siva (GLEY 1 4/N dark gray)
 Bu - tamno siva (GLEY 1 4/N dark gray)
 Bp - tamno siva (GLEY 1 4/N dark gray)
 Tip - L 2
 Struktura - VKJ 25

110. Lonac s koso izvijenim obodom prema van čija je stjenka zadebljana u odnosu na tijelo. Vrat je kratak i koso se širi prema tijelu. Površina je neravna i malo hrapava, lonac nije rađen na kolu, a ima tragove premaza.

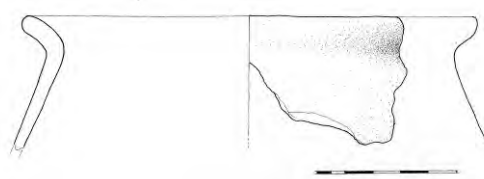

- Po - 16 cm
 Pv - 14.5 cm
 Ds - 4.5 – 8.5 mm
 P - hrapava
 Bv - smeđa (7.5 Y 7/4 pink)
 Bu - tamno siva (GLEY 1 4/N dark gray)
 Bp - tamno siva (GLEY 1 4/N dark gray)
 Tip - L 4
 Struktura - VKJ 2

111. Lonac neznatno izvijenog oboda koji je samo blago zadebljan prema vanjskoj strani. Vrat je kratak i jedva naglašen, a tijelo je nešto

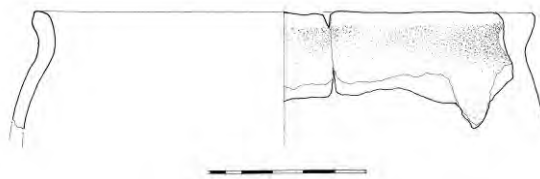

šire od oboda. Posuda je rađena rukom nema premaza i izrađena je od gline koja nije pročišćena i ima malo primjesa.

- Po - 16.4 cm
- Pv - 15.8 cm
- P - neravna, malo hrapava
- Bv - oker (10 YR 7/2 very pale brown)
- Bu - tamno siva (GLEY 1 4/N dark gray)
- Bp - tamno siva (GLEY 1 4/N dark gray)
- Tip - L 1
- Struktura - VKJ 2

112. Zdjela S profilacije s obodom koji je malo izvijen prema van. Vrat je vrlo kratak i širi se u naglašeni donji dio posude. Posuda nije rađena na kolu, glina nije pročišćene i ima malo primjesa. Površina je neravna, malo hrapava i ima tragova crnog premaza na unutrašnjoj stijenci. Služila za kuhanje ili serviranje tekućeg sadržaja.

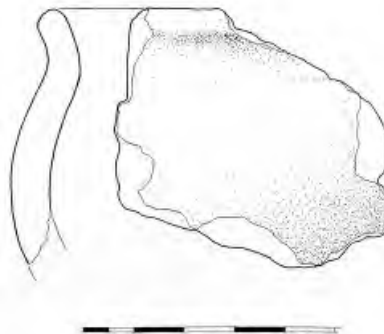

- Ds - 7 mm
- P - neravna
- Bv - smeđa
- Bu - tamno siva (GLEY 1 4/N dark gray)
- Bp - tamno siva (GLEY 1 4/N dark gray)
- U - crni premaz na unutrašnjoj stijenci
- Tip - Z 4
- Struktura - VKJ 2

113. Lonac čiji je obod malo izvijen prema van, vrat je jedva naglašen i koso se širi prema trbuhu. Posuda je rađena rukom od nepročišćene gline s malo primjesa. Na posudi nema tragova premaza.

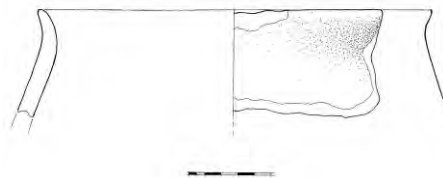

- Po - 24 cm
- Pv - 23.3 cm
- Ds - 11 mm
- P - neravna, malo hrapava
- Bv - smeđa do crvena
- Bu - tamno siva (2.5 Y 4/1 dark reddish gray; GLEY 1 3/N very dark gray)
- Bp - tamno siva (2.5 Y 3/1 dark reddish gray) do crvena (2.5 YR 6/6 light red)
- Tip - L 1
- Struktura - VKJ 2

4.2. Nalazi s lokaliteta Orešac – *Bolentio*.

114. Lonac čiji je obod blago izvijen prema van, a rame je blago zaobljeno. Najveća širina posude je na sredini trbuha. Dno je ravno, stijenka posude je nešto deblja u donjoj polovini posude. Obod i cijela vanjska stijenka imaju premaz. Posuda je rađena rukom i doradena je na kolu. Na unutrašnjoj stijenki vidljivi su tragovi prstiju. Površina nije jednake boje pečenja.

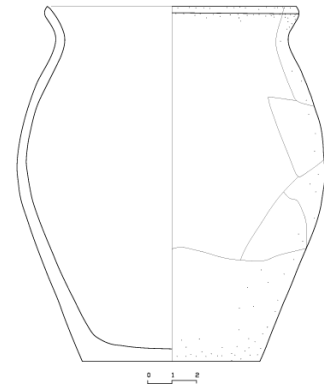

Po - 10.3 cm

Pd - 7.4 cm

Pt - 12.7 cm

Pv - 9.6 cm

V - 14.6 cm

Ds - 4 – 11 mm

P - glatka s premazom

Bv - smeđa (10 YR 7/3 very pale brown) do crna (10 YR 4/1 dark gray)

Bu - krem (10 YR 6/2 light brownish gray)

Bp - krem (10 YR 6/2 light brownish gray) do crna (10 YR 4/1 dark gray)

Tip - L 3

Struktura - O 2

115. Ulomak zdjele ravnog oboda čije se stijenke koso spuštaju prema dnu. Posuda ima s vanjske i unutrašnje strane sačuvan crni premaz te je služila za kuhanje i serviranje tekućeg sadržaja.

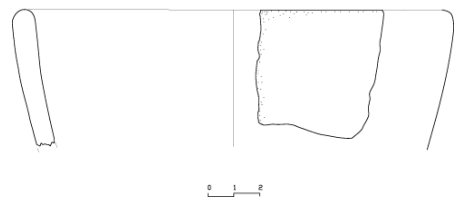

Po - 16.3 cm

- V - više od 5 cm
- Ds - 7 – 9 mm
- P - glatka s premazom
- Bv - smeđa (10 YR 4/1 dark gray) crna - premaz (GLEY 1 8/n black)
- Bu - smeđa (10 YR 4/1 dark gray) crna - premaz (GLEY 1 8/n black)
- Bp - smeđa (10 YR 4/1 dark gray)
- Tip - Z 1
- Struktura - O 2

116. Ulomci tanjura čiji je obod uvučen i zadebljan prema unutrašnjosti recipijenta. Bočne stijenke se koso spuštaju prema ravnom dnu. Posuda je smeđe neujednačene boje pečenja, a na unutrašnjoj i gornjem dijelu vanjske stijenke ima tamno crveni do smeđi premaz.

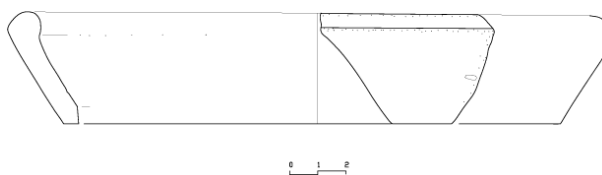

- Po - 20.3 cm
- Pd - 17.3 cm
- V - 4 cm
- Ds - 7 – 9 mm
- P - glatka s premazom
- Bv - tamno smeđa (10 YR 4/1 dark gray) do smeđa (10 YR 6/4 light yellowish brown)
- Bu - smeđa (10 YR 6/4 light yellowish brown)
- Bp - smeđa (10 YR 6/4 light yellowish brown)

Tip - T 2

Struktura - O 2

117. Manji lonac čiji je obod neznatno izvijen prema van. Vrat nije naglašen već odmah prelazi u rame. Trbuh je neznatno širi od oboda posude. Stijenke su glatke s mjestimice sačuvanim premazom i tragovima gara na vanjskoj strani.

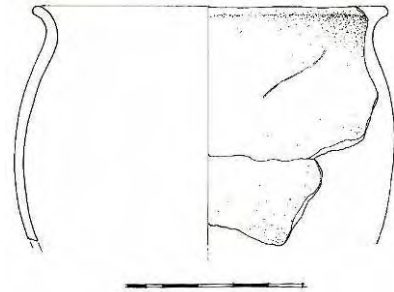

Po - 10 cm

Pt - 10.8 cm

Pv - 9.3 cm

V - više od 7 cm

Ds - 2 – 4 mm

P - glatka

Bv - tamno smeđa (10YR3/1 very dark gray)

Bu - svijetlo smeđa (10YR5/4 yellowish brown)

Bp - tamno smeđa (10YR3/1 very dark gray)

Tip - L 1

Struktura - O 2

118. Lonac čiji je obod koso izvijen prema van. Vrat je prisutan samo u naglom prijelazu u rame koje se koso širi u tijelo lonca.

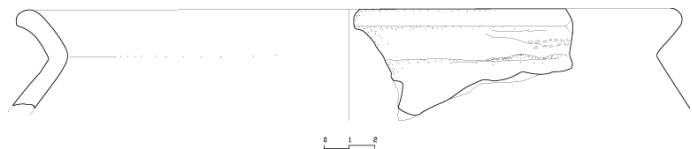

Površina je mekana i glatka s tragovima tamnosmeđog premaza. Lonac je rađen rukom, a otisci prstiju su vidljivi na vanjskoj strani oboda i spoja oboda s tijelom lonca.

- Po - 25.6 cm
- Pt - više od 27 cm
- Pv - 24.2 cm
- Ds - 7 mm
- P - glatka s premazom
- Bv - smeđa (10 YR 5/2 grayish brown) do tamno smeđa – premaz (10 YR 3/2 vera dark grayish brown)
- Bu - smeđa (10 YR 5/2 grayish brown) do tamno smeđa – premaz (10 YR 3/2 vera dark grayish brown)
- Bp - krem (10 YR 6/4 light yellowish brown)
- Tip - L 4
- Struktura - O 2

119. Lonac čiji je obod koso izvijen prema van. Vrat je vidljiv u naglom lomu oboda u koso rame. Posuda je neujednačene sive boje pečenja sa crnim premazom. Površina je glatka i mekana, a stijenke su nejednake debljine. Lonac je oblikovan rukom bez kola.

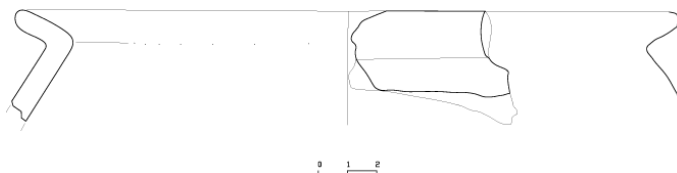

- Po - 22.4 cm
- Pt - više od 23.2 cm
- Pv - 20.7 cm
- Ds - 8 mm
- P - glatka s premazom

- Bv - tamno siva (GLEY 1 3/N very dark gray) do crna - premaz (GLEY 1 8/n black)
- Bu - tamno siva (GLEY 1 3/N very dark gray) do crna - premaz (GLEY 1 8/n black)
- Bp - tamno siva (GLEY 1 3/N very dark gray)
- Tip - L 4
- Struktura - O 2

120. Lonac čiji je obod koso izvijen prema van, a rame se također koso širi. Posuda je izrađena na kolu čiji se tragovi jasno vide na unutrašnjosti. Posuda je ujednačene krem boje pečenja. Površina je glatka s premazom.

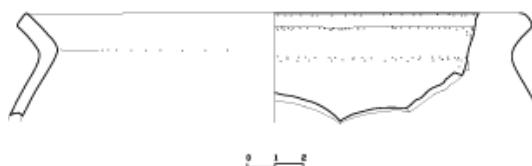

- Po - 18 cm
- Pt - veći od 18.8 cm
- Pv - 17.2 cm
- Ds - 4 – 6 mm
- P - glatka s premazom
- Bv - krem (10 YR 7/3 very pale brown)
- Bu - krem (10 YR 7/3 very pale brown)
- Bp - krem (10 YR 7/3 very pale brown)
- Tip - L 4
- Struktura - O 2

121. Lonac čiji je obod koso izvijen prema van, a rame je zaobljeno. Površina je glatka s tragovima tamno smeđeg

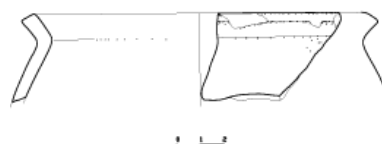

premaza. Posuda je neujednačene boje pečenja i izrađena je rukom.

- Po - 14.2 cm
- Pt - veći od 16.5 cm
- Pv - 19.9 cm
- Ds - 5 – 6 mm
- P - glatka s premazom
- Bv - krem (10 YR 7/3 very pale brown) do tamno smeđa – premaz (10 YR 4/1 dark gray)
- Bu - tamno smeđa (10 YR 4/1 dark gray)
- Bp - tamno smeđa – premaz (10 YR 4/1 dark gray)
- Tip - L 3
- Struktura - O 2

122. Lonac čiji je obod koso izvijen prema van, a rame je zaobljeno. Površina je glatka s premazom. Posuda je rađena rukom što se najjasnije vidi na nepravilnostima s vanjske strane oboda.

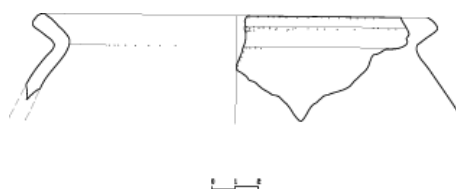

- Po - 16.7 cm
- Pt - veći od 18 cm
- Pv - 15.7 cm
- Ds - 6 mm
- P - glatka s premazom
- Bv - smeđa (10 YR 6/3 pale brown) do tamno smeđa (10 YR 3/1 very dark gray)

Bu - crna (GLEY 1 2.5/N black)
Bp - crna (GLEY 1 2.5/N black)
Tip - L 3
Struktura - O 2

123. Lonac čiji je obod koso izvijen prema van. Vrat je vidljiv u naglom prijelazu oboda u koso rame. Površina je glatka s tragovima smeđeg premaza. Posuda je rađena rukom što se najbolje vidi na unutrašnjosti posude gdje nema premaza.

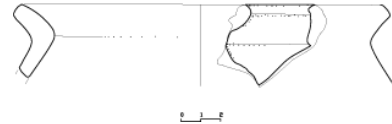

Po - 18.5 cm
Pt - veći od 19 cm
Pv - 17.4 cm
Ds - 8 – 12 mm
P - glatka s premazom
Bv - smeđa (10 YR 5/3 brown)
Bu - tamno smeđa (10 YR 4/1 dark gray)
Bp - tamno smeđa (10 YR 4/1 dark gray)
Tip - L 4
Struktura - O 2

124. Tanjur ravnog oboda i dna. Bočne stijenke su kose. Površina tanjura je glatka te neravnomjerno pečena. Premaz crne boje je sačuvan



u tragovima.

- Po - 24 cm
 Pd - 20 cm
 V - 5.4 cm
 Ds - dno 3.5 mm, bočne stijenke 9 mm
 P - glatka
 Bv - tamno smeđa (10YR4/1 dark gray) do crvena (5YR6/4light redish brown)
 Bu - crna (GLEY 1 2,5/N black)
 Bp - crna (GLEY 1 2,5/N black) do crvena (5YR6/4light redish brown)
 Tip - T 1
 Struktura - O 2

125. Tanjur ravnog oboda i dna.
 Bočne stijenke su blago zaobljene prema van. Posuda je ujednačene boje pečenja, ima crni premaz i tragove gara. Rađena je rukom.

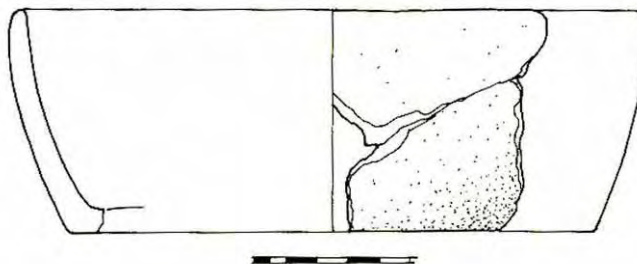

- Po - 18.6 cm
 Pd - 16.8 cm
 V - 6.8 cm
 Ds - 8 mm
 P - glatka, s crnim premazom
 Bv - tamnosiva (10 YR 3/1 very dark gray) do crna (GLEY 1 2,5/N black)

- Bu - tamnosiva(10 YR 3/1 very dark gray) do crna (GLEY 1 2,5/N black)
 Bp - tamnosiva (10 YR 3/1 very dark gray) do crna (GLEY 1 2,5/N black)
 Tip - T 1
 Struktura - O 2

126. Zdjela ravnog oboda i blago zaobljenih stijenki prema van. Ova zdjela mogla je služiti i kao



poklopac (P3). Površina je glatka i neravna budući da je rađena rukom. Sačuvani su mjestimice tragovi smeđeg premaza. Posuda nije ujednačene boje pečenja.

- Po - 24.4 cm
 V - više od 4 cm
 Ds - 6 mm
 P - glatka
 Bv - crvena (10R6/6 light red)
 Bu - siva (10YR4/1 dark gray)
 Bp - crvena 10R6/6 light red) do siva (10YR4/1 dark gray)
 Tip - Z 1
 Struktura - O 2

127. Lonac manjih dimenzija čiji je obod izvijen prema van, rame lonca je također zaobljeno. Površina je glatka ujednačene boje pečenja. Na površini je



sačuvan crni premaz u tragovima.

| | | |
|-----------|---|--------------------------------|
| Po | - | 10.6 cm |
| Pt | - | 12.4 cm |
| Pv | - | 5.4 cm |
| Ds | - | 4 mm |
| P | - | glatka s premazom |
| Bv | - | tamno siva (10YR4/1 dark gray) |
| Bu | - | tamno siva (10YR4/1 dark gray) |
| Bp | - | tamno siva(10YR4/1 dark gray) |
| Tip | - | L 2 |
| Struktura | - | O 2 |

128. Zdjela S profilacije. Trbuh je neznatno širi od oboda posude. Površina je glatka s crnim premazom koji je sačuvan u tragovima.

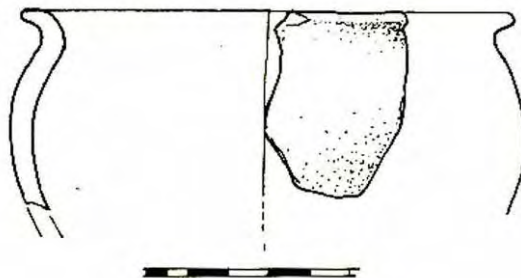

| | | |
|----|---|--------------------------------|
| Po | - | 12 cm |
| Pt | - | 12.5 cm |
| Pv | - | 11 cm |
| V | - | više od 5 cm |
| Ds | - | 6 mm |
| P | - | glatka |
| Bv | - | tamno siva (10YR4/1 dark gray) |
| Bu | - | crna (GLEY 1 2,5/N black) |

Bp - crna (GLEY 1 2,5/N black)

Tip - Z 4

Struktura - O 2

129. Poklopac ravnog dna i kosih stijenki.

Rađen je na kolu. Površina je glatka neujednačene boje pečenja i s tragovima gara.

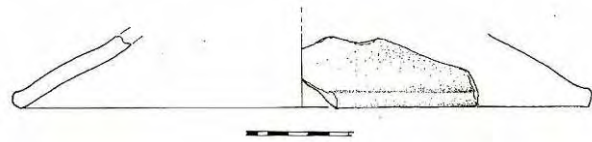

Po - 28 cm

V - viši od 4 cm

Ds - 8 mm

P - glatka

Bv - tamno smeđa (10YR4/1 dark gray) do svijetlo smeđa (7.5 YR 5/4 brown)

Bu - svijetlo smeđa (7.5 YR 5/4 brown) do crna (GLEY 1 2,5/N black)

Tip - P 2

Struktura - O 2

130. Lonac čiji je obod izvijen prema van, rame također zaobljeno. Lonac je rađen rukom što je dobro vidljivo na unutrašnjosti stijenke na spoju oboda i ramena. Unutrašnjost stijenke ima velike naslage gara, dok je s vanjske strane gar manje prisutan. S vanjske strane sačuvan je smeđi premaz u tragovima.



Po - 14 cm

- Pt - 18.6 cm
 Pv - 12.6 cm
 Ds - 6 mm
 P - glatka
 Bv - tamno smeđa (10YR4/1 dark gray) do crna (GLEY 1 2,5/N black)
 Bu - tamno smeđa (10YR4/1 dark gray) do crna (GLEY 1 2,5/N black)
 Bp - crna (GLEY 1 2,5/N black)
 Tip - L 2
 Struktura - O 2

131. Lonac izvijenog oboda i zaobljenog ramena. Na unutrašnjoj stijenki crne boje nalaze se velike naslage gara. Na vanjskoj stijenki gara ima manje i sačuvan je smeđi premaz u tragovima. Posuda je

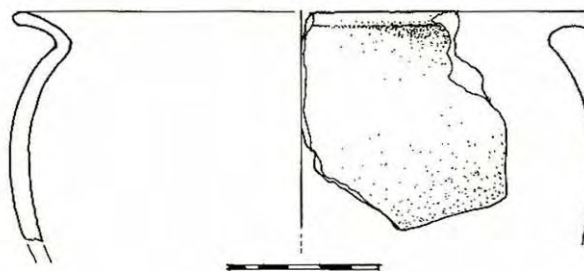

izrađena rukom što se dobro vidi u nepravilnim stijenkama koje variraju u svojoj debljini.

- Po - 18.2 cm
 Pt - 18.8 cm
 Pv - 158 cm
 Ds - 6 mm
 P - glatka
 Bv - svijetlo smeđa (7.5 YR 5/4 brown) do crna (GLEY 1 2,5/N black)
 Bu - crna (GLEY 1 2,5/N black)

Bp - svijetlo smeđa (7.5 YR 5/4 brown)

Tip - L 3

Struktura - O 2

132. Lonac koso izvijenog oboda i koso oblikovanog ramena. Površina je glatka s manjim tragovima gara na obodu te tragovima smeđeg premaza. Boja pečenja je neujednačena.

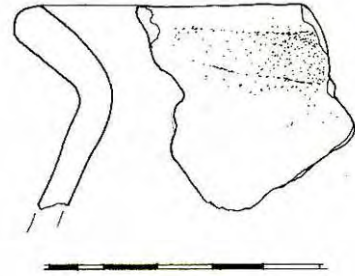

Ds - 5 mm

P - glatka

Bv - crvena 10R6/6 light red)

Bu - crna (GLEY 1 2,5/N black)

Bp - siva (10YR4/1 dark gray)

Tip - L 4

Struktura - O 2

133. Lonac izvijenog oboda i zaobljenog ramena.

Premaz je sačuvan u tragovima, a boja pečenja je neujednačena. Površina posude je glatka.



Ds - 3 – 6 mm

P - glatka

Bv - siva (10YR4/1 dark gray)

Bu - svijetlo smeđa (7.5 YR 5/4 brown)

Bp - svijetlo smeđa (7.5 YR 5/4 brown)

Tip - L 2

Struktura - O 2

134. Lonac većih

dimenzija koso izvijenog
oboda i zaobljenog
ramena. Na vanjskoj

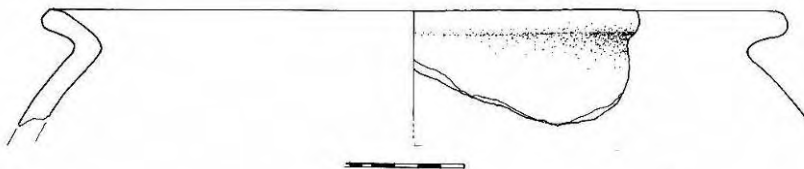

stijenki sačuvan je smeđi premaz u tragovima. Površina je glatka i neravna jer je posuda rađena rukom . Boja pečenja je neujednačena.

Po - 30.6 cm

Pv - 28 cm

Ds - 1 cm

P - glatka

Bv - svijetlo smeđa (7.5 YR 5/4 brown)

Bu - tamno siva (10YR4/1 dark gray) do crna (GLEY 1 2,5/N black)

Bp - svijetlo smeđa (7.5 YR 5/4 brown) do siva (10YR4/1 dark gray)

Tip - L 3

Struktura - O 2

135. Lonac izvijenog oboda i

zaobljenog ramena. Površina
lonca je hrapava, a struktura
izrađena s dosta sitnih primjesa.
Boja pečenja je neujednačena,
nema tragova premaza, a gara

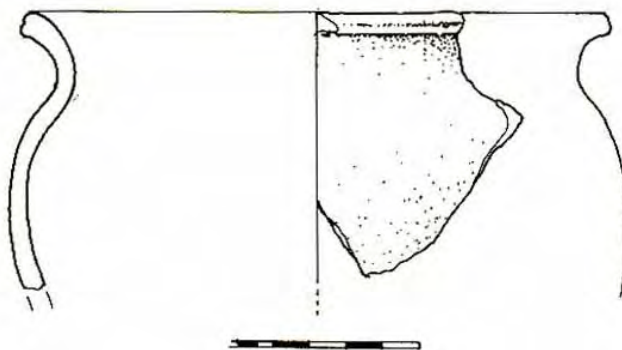

ima samo s vanjske strane posude. Obod je neznatno profiliran, površina je neravna jer je posuda rađena rukom.

- Po - 15.4 cm
- Pt - 16.4 cm
- Pv - 13.8 cm
- V - više od 8 cm
- Ds - 6 mm
- P - hrapava
- Bv - tamno smeđa (10 YR 3/1 very dark gray)
- Bu - crna (GLEY 1 2,5/N black)
- Bp - crna (GLEY 1 2,5/N black)
- Tip - L 2
- Struktura - O 1

136. Lonac većih dimenzija čiji je obod neznatno izvijen prema van, a rame je zaobljeno. Posuda je rađena rukom te su stijenke neravne i glatke. Premaz tamno smeđe boje je većim dijelom sačuvan na vanjskoj stijenki, s nešto tragova gara.



- Ds - 8 mm
- P - glatka
- Bv - siva (10YR4/1 dark gray) do crna (GLEY 1 2,5/N black)
- Bu - crna (GLEY 1 2,5/N black)
- Bp - smeđa (10YR4/1 dark gray)

Tip - L 1

Struktura - O 2

137. Lonac koso izvijenog oboda i koso oblikovanog ramena. Unutrašnja stijenka oboda je blago utisnuta, vjerojatno zbog boljeg

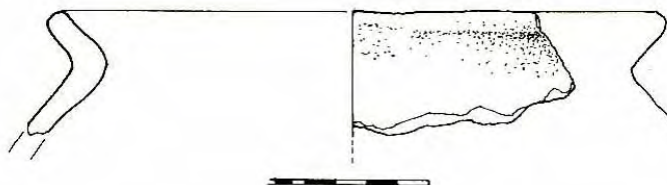

prianjanja poklopca. Površina je glatka s mjestimično sačuvanim premazom. Boja pečenja je neujednačena, a na unutrašnjoj stijenci ima puno gara.

Po - 18.8 cm

Pv - 17.6 cm

Ds - 6 – 10 mm

P - glatka

Bv - siva (10YR4/1 dark gray)

Bu - siva (10YR4/1 dark gray) do crna (GLEY 1 2,5/N black)

Bp - crna (GLEY 1 2,5/N black)

Tip - L 4

Struktura - O 2

138. Lonac koso izvijenog oboda i zaobljenog ramena. Površina je glatka s mjestimično sačuvanim tamno smeđim premazom. Na unutrašnjoj stijenci ima malo tragova gara. Boja pečenja je neujednačena.

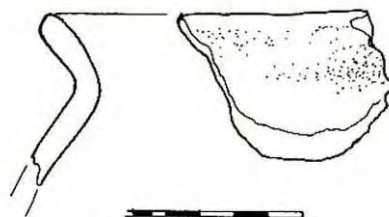

Ds - 7 mm

P - glatka

Bv - smeđa (10YR 5/3 brown)

Bu - tamno smeđa (10YR4/1 dark gray) do crna (GLEY 1 2,5/N black)

Bp - smeđa

Šd - smeđa (7.5 YR 5/4 brown)

Tip - L 3

Struktura - O 2

139. Lonac izvijenog oboda i zaobljenog ramena. Površina je glatka s djelomice sačuvanim premazima tamno smeđe boje. S vanjske strane oboda uočavaju se tragovi prstiju lončara.

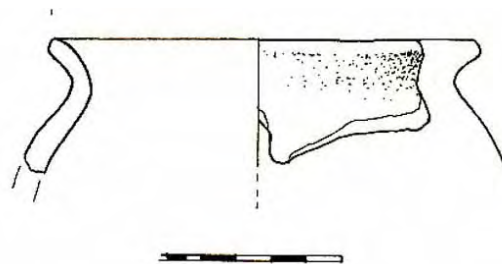

Po - 11.6 cm

Pt - više od 13.2 cm

Pv - 10.6 cm

Ds - 6 mm

P - hrapava

Bv - smeđa (10 YR 3/1 very dark gray)

Bu - smeđa (10 YR 3/1 very dark gray) do crna (GLEY 1 2,5/N black)

Bp - crna (GLEY 1 2,5/N black)

Tip - L 2

Struktura - O 2

140. Lonac izvijenog oboda i blago zaobljenog ramena. Debljina stijenke je jako različita te se na unutrašnjoj stijenki vide tragovi rada rukom. Površina je glatka i neujednačene boje pečenja.



Po - 13.2 cm

Pd - 12.2 cm

Ds - 4 mm

P - glatka

Bv - smeđa (7.5YR 6/4 light brown)

Bu - smeđa (7.5YR 6/4 light brown) do siva (10YR4/1 dark gray)

Bp - smeđa (7.5YR 6/4 light brown)

Tip - L 3

Struktura - O 2

141. Lonac većih dimenzija rađen rukom te su stijenke nepravilne i različite debljine. Mjestimice je sačuvan premaz a na unutrašnjoj stijenki sačuvan je gar. Obod je izvijen a rame zaobljeno. Površina je glatka a boja pečenja neujednačena.

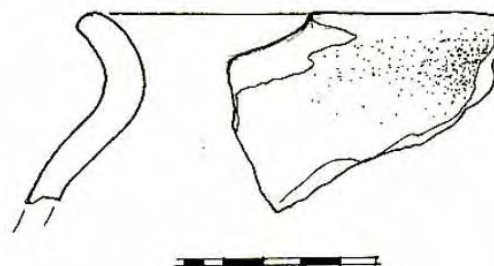

Ds - 8 - 10 mm

P - glatka

Bv - svijetlo smeđa (7.5 YR 5/4 brown)
Bu - crna (GLEY 1 2,5/N black)
Bp - svijetlo smeđa (7.5 YR 5/4 brown)
Tip - L 2
Struktura - O 2

142. Lonac izvijenog vrata i blago zaobljenog ramena. Površina je glatka s mjestimično sačuvanim premazom.



Po - 20.6 cm
Pv - 19 cm
Ds - 8 mm
P - glatka
Bv - smeđa (7.5YR5/3 brown)
Bu - smeđa (7.5YR5/3 brown)
Bp - smeđa (7.5YR5/3 brown)
Tip - L 2
Struktura - O 2

143. Lonac izvijenog oboda i zaobljenog ramena. Stijenke su glatke s dobro očuvanim premazom. Na vanjskoj stijenci na prijelazu u rame vidljivi su otisci prstiju lončara.

Po - 13.4 cm

Pt - 16 cm

Pv - 122 cm

Ds - 4 mm

P - glatka

Bv - crna (GLEY 1 2,5/N black)

Bu - crna (GLEY 1 2,5/N black)

Bp - crna (GLEY 1 2,5/N black)

Tip - L 3

Struktura - O 2



144. Poklopac ravnog dna i kosih stijenki. Rađen je rukom, te su stijenke neravne. Boja pečenja je neujednačena.

Po - 14.2 cm

V - više od 4 cm

Ds - do 6 mm

P - glatka

Bv - smeđa (7.5YR4/2 brown)

Bu - sivo smeđa (10 YR 3/1 very dark gray) do smeđa (7.5YR5/3 brown)

Bp - smeđa (7.5YR5/3 brown)

Tip - P 2

Struktura - O 2

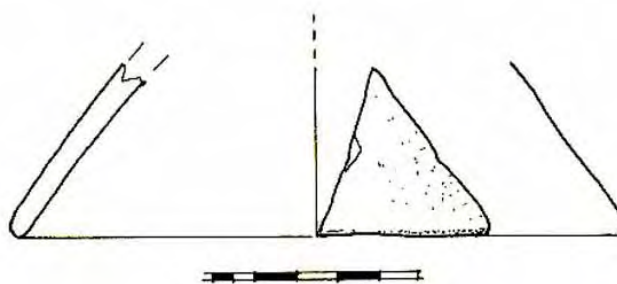

145. Lonac manjih dimenzija jedva izvijenog oboda i zaobljenog ramena. Površina je glatka i ima djelomice sačuvan premaz.

Ds - 6 mm

P - glatka

Bv - sivo smeđa (10YR4/1 dark gray)

Bu - sivo smeđa (10 YR 3/1 very dark gray)

Bp - sivo smeđa (10 YR 3/1 very dark gray)

Tip - L 1

Struktura - O 2

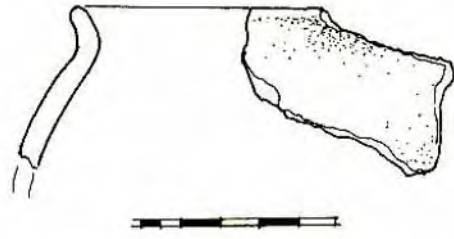

146. Zdjela S profilacije. Trbuh je neznatno širi od oboda posude. Površina je glatka, sačuvan je premaz crne boje te velika količina gara s vanjske i unutrašnje stijenke. Površina je neravna jer je posuda rađena rukom.

Po - 15.2 cm

Pt - 16.3 cm

Pv - 14.6 cm

V - viša od 7 cm

Ds - 6 mm

P - glatka

Bv - crna (GLEY 1 2,5/N black)

Bu - crna (GLEY 1 2,5/N black)

Bp - crna (GLEY 1 2,5/N black)

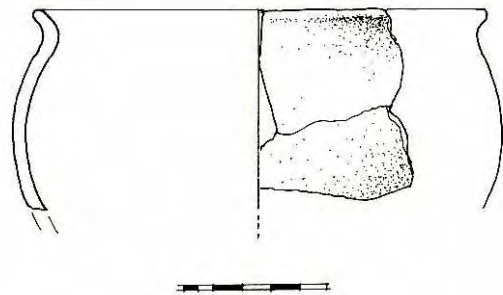

Tip - Z 4

Struktura - O 2

147. Lonac izvijenog oboda i zaobljenog ramena. Površina je neravna jer je posuda rađena rukom što je dobro vidljivo na spoju ramena i oboda. S vanjske strane sačuvan je premaz i ima tragova gara.



Ds - 4 – 6 mm

P - glatka

Bv - crna (GLEY 1 2,5/N black)

Bu - crna (GLEY 1 2,5/N black)

Bp - crna (GLEY 1 2,5/N black)

Tip - L 2

Struktura - O 2

148. Zdjela S profilacije. Trbuh je neznatno širi od oboda posude. Površina je hrapava a struktura izrađena s dodatkom vrlo sitnih primjesa. Na površini je premaz sačuvan samo u tragovima, a na unutrašnjoj stijenki ima tragova gara.

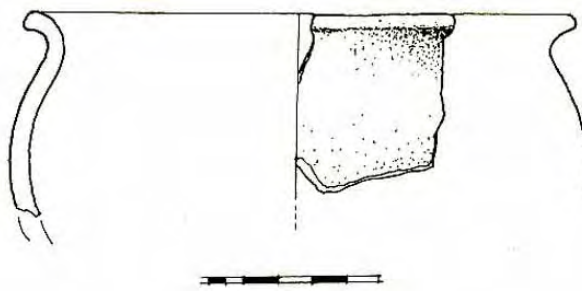

Po - 15.4 cm

Pt - 16.4 cm

Pv - 144 cm
 Ds - 6 mm
 P - hrapava
 Bv - crna (GLEY 1 2,5/N black)
 Bu - crna (GLEY 1 2,5/N black)
 Bp - crna (GLEY 1 2,5/N black)
 Tip - Z 4
 Struktura - O 3

149. Lonac koso
 izvijenog oboda i kosog
 ramena. Rađen je rukom i
 dosta je nepravilan.
 Površina je glatka bez
 sačuvanih tragova premaza.

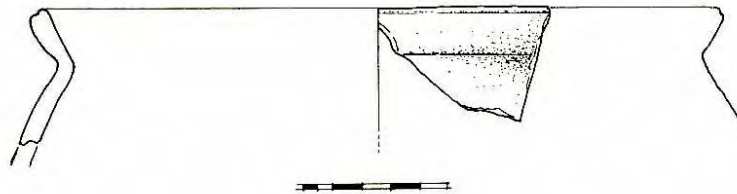

Po - 22.8 cm
 Pv - 22 cm
 Ds - 6 mm
 P - glatka
 Bv - svijetlo smeđa (7.5 YR 5/4 brown)
 Bu - svijetlo smeđa (7.5 YR 5/4 brown)
 Bp - svijetlo smeđa (7.5 YR 5/4 brown)
 Tip - L 4
 Struktura - O 2

150. Lonac izvijenog oboda i zaobljenog ramena. Površina je glatka s mjestimice sačuvanim premazom tamnosmeđe boje. Površina je neujednačene boje pečenja.

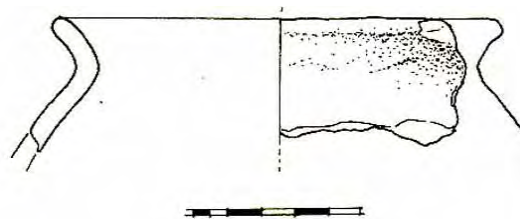

- Po - 13 cm
- Pv - 12 cm
- Ds - 6 mm
- P - glatka
- Bv - tamno smeđa 10R6/6 light red)
- Bu - crna (GLEY 1 2,5/N black)
- Bp - crna (GLEY 1 2,5/N black)
- Tip - L 3
- Struktura - O 2

151. Tanjur izrađen na kolu ravnog oboda i dna. Bočne stijenke su zaobljene prema van. Posuda je s vanjske i unutrašnje stijenke imala premaz. Površina je glatka.



- Po - 21 cm
- Pd - 16 cm
- V - 5 cm
- Ds - 6 mm

- P - glatka
- Bv - siva (GLEY 1 5/1 gray) do tamno siva (GLEY 1 4/1 dark gray)
- Bu - siva (GLEY 1 5/1 gray) do tamno siva (GLEY 1 4/1 dark gray)
- Bp - siva (GLEY 1 5/1 gray) do tamno siva (GLEY 1 4/1 dark gray)
- Tip - T 1
- Struktura - O 5

152. Lonac izvijenog oboda i zaobljenog ramena. Površna je glatka s mjestimice sačuvanim premazom i ostacima gara.

Po - 12 cm

Pt - 14.6

Pv - 10.8

Ds - 5 mm

P - glatka

Bv - crna (GLEY 1 2,5/N black)

Bu - crna (GLEY 1 2,5/N black)

Bp - crna (GLEY 1 2,5/N black)

Tip - L 3

Struktura - O 2

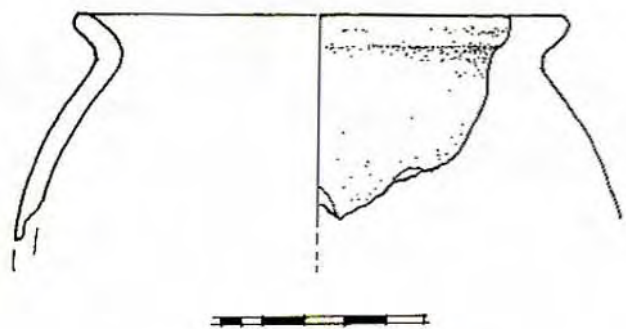

153. Lonac blago izvijenog oboda. Površina

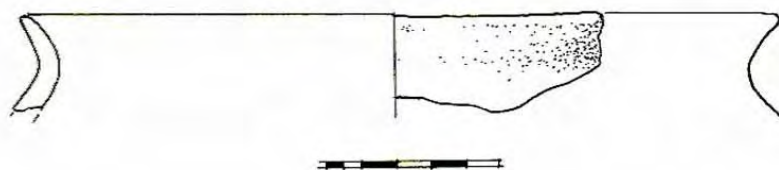

je glatka i neujednačene boje pečenja.

- Po - 21.2 cm
 Pv - 20 cm
 Ds - 8 mm
 P - glatka
 Bv - tamno smeđa (10YR4/1 dark gray)
 Bu - tamno smeđa (10YR4/1 dark gray)
 Bp - tamno smeđa (10YR4/1 dark gray)
 Tip - L 1
 Struktura - O 2

154. Lonac izvijenog oboda i zaobljenog ramena. Površina je jako hrapava a struktura izrađena s dosta sitnih primjesa.

Sačuvani su tragovi premaza i gara.

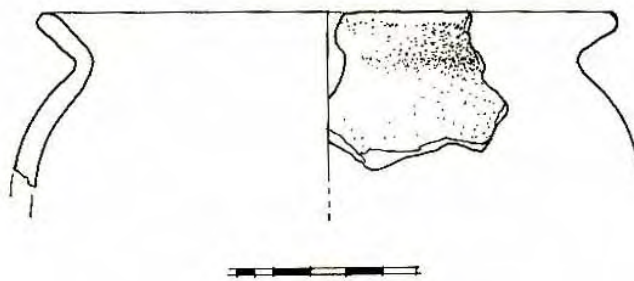

- Po - 16 cm
 Pt - 17.8 cm
 Pv - 14.4 cm
 Ds - 6 mm
 P - hrapava
 Bv - crna (GLEY 1 2,5/N black)
 Bu - crna (GLEY 1 2,5/N black)
 Bp - crna (GLEY 1 2,5/N black)

Tip - L 3

Struktura - O 4

155. Lonac manjih dimenzija izvijenog oboda. Površina je glatka i neravna.

Po - 11.6 cm

Pv - 11 cm

Ds - 8 mm

P - glatka

Bv - tamno smeđa (10 YR 3/1 very dark gray)

Bu - tamno smeđa (10 YR 3/1 very dark gray)

Bp - tamno smeđa (10 YR 3/1 very dark gray)

Tip - L 1

Struktura - O 2

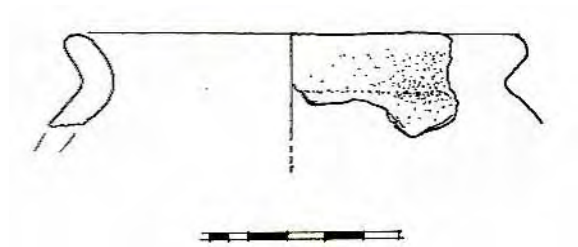

156. Tarionik neznatno izvijenog oboda s naglašenim rebrom na

unutrašnjoj strani. Unutrašnjost je uključujući i rebro glazirani su zeleno maslinastom bojom. Posuda je ujednačene boje pečenja.

Po - 28.6 cm

Ds - 1 cm

P - glatka

Bv - narančasta (5YR6/6 reddish yellow)



- Bu - narančasta (5YR6/6 reddish yellow) i zelena (5Y5/2 olive gray)
 Bp - narančasta (5YR6/6 reddish yellow)
 U - glazura na unutrašnjoj stijenci
 Tip - Tr 3
 Struktura - O 7

157. Zdjela čiji je obod izvijen prema unutra. Površina je glatka i ima sačuvan tamno crveni premaz u tragovima. Boja pečenja nije ujednačena.

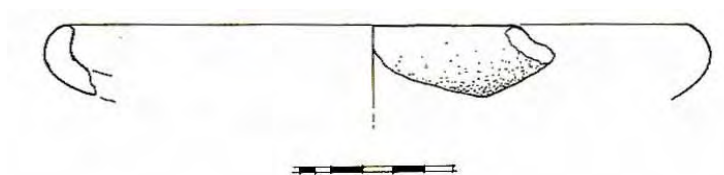

- Po - 20 cm
 Ds - 8 mm
 P - glatka
 Bv - narančasta (2.5YR7/4light reddish brown) do crvena (2.5YR5/6 red)
 Bu - narančasta (2.5YR7/4light reddish brown) do crvena (2.5YR5/6 red)
 Bp - narančasta (2.5YR7/4light reddish brown) do siva (2.5YR7/1 light reddish gray)
 U - tamno crveni premaz na vanjskoj i unutrašnjoj stijenci
 Tip - Z 2
 Struktura - O 6

158. Lonac s izvijenim obodom i zaobljenim ramenom. Površina je glatka ali neravna. Mjestimice ima sačuvan premaz i tragove gara.

- Po - 18 cm
 Pv - 16.6 cm
 Ds - 6 mm
 P - glatka
 Bv - tamno smeđa (10YR4/1 dark gray)
 Bu - tamno smeđa (10YR4/1 dark gray) do crna (GLEY 1 2,5/N black)
 Bp - crna (GLEY 1 2,5/N black)
 Tip - L 2
 Struktura - O 2

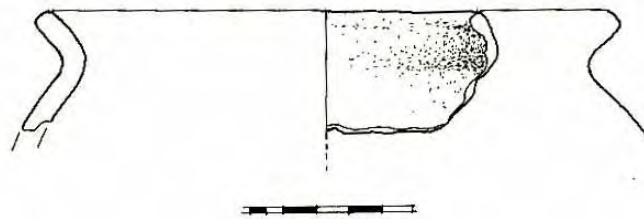

159. Lonac izvijenog vrata i zaobljenog ramena većih dimenzija. Površina je glatka i ima premaz. Neujednačene je boje pečenja, površina je neravna s tragovima rada rukom.

- Po - 27.4 cm
 Pd - 19.8 cm
 Pt - 30 cm
 Pv - 25.8 cm
 V - oko 24 cm
 Ds - 6 – 12 mm
 P - glatka
 Bv - smeđa (10 YR 3/1 very dark gray)
 Bu - smeđa (10 YR 3/1 very dark gray) do crna (GLEY 1 2,5/N black)

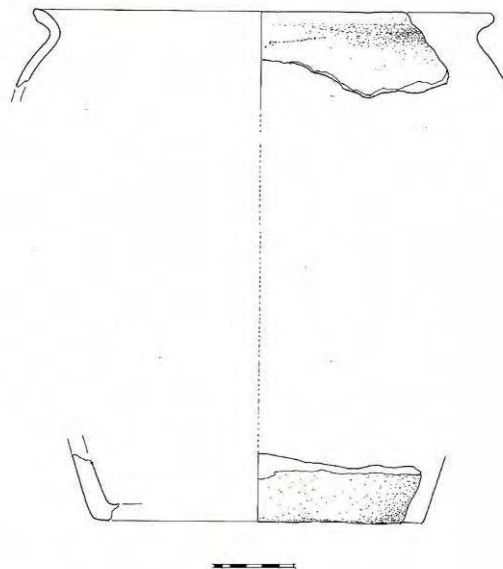

Bp - svijetlo smeđa (7.5 YR 5/4 brown)

Tip - L 2

Struktura - O 2

160. Lonac izvijenog ruba i zaobljenog ramena. Površina je glatka s djelomice sačuvanim premazom. Na unutrašnjoj stijenci ima sačuvanog gara.

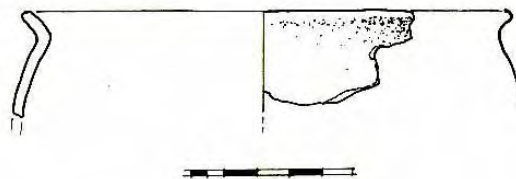

Po - 15 cm

Pt - 15.4 cm

Pv - 14.2 cm

Ds - 4 mm

P - glatka

Bv - tamno siva (GLEY 1 4/1 dark gray) do crna (GLEY 1 2,5/N black)

Bu - crna (GLEY 1 2,5/N black)

Bp - crna ((GLEY 1 2,5/N black)

Tip - L 3

Struktura - O 2

161. Zdjela S profilacije. Površina je glatka, a premaz je sačuvan u tragovima.

Ds - 5 mm

P - glatka

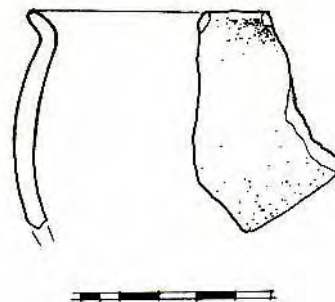

Bv - smeđa (10YR4/1 dark gray)
Bu - smeđa (10YR4/1 dark gray)
Bp - svijetlo smeđa (7.5 YR 5/4 brown)
Tip - Z 4
Struktura - O 2

162. Lonac izvijenog oboda i blago zaobljenog ramena. Površina je glatka s mjestimice sačuvanim crnim premazom, također je neravna sa sačuvanim tragovima rada rukom.

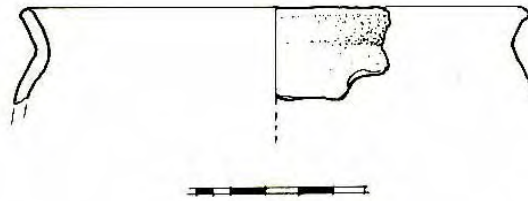

Po - 15 cm
Pt - 15.4 cm
Pv - 14.2 cm
Ds - 4 mm
P - glatka
Bv - crna (GLEY 1 2,5/N black)
Bu - crna (GLEY 1 2,5/N black)
Bp - crna (GLEY 1 2,5/N black)
Tip - L 1
Struktura - O 2

163. Lonac većih dimenzija izvijenog oboda i zaobljenog ramena. Površina je glatka ali dosta neravna s tragovima rada rukom. Premaz je mjestimice sačuvan kao i tragovi gara.

Po - 28 cm

Pt - oko 33 cm

Pv - 25.6 cm

Ds - 7 mm

P - glatka

Bv - tamno smeđa (10 YR 3/1 very dark gray)

Bu - smeđa (7.5YR 6/4 light brown) do crna (GLEY 1 2,5/N black)

Bp - smeđa (7.5YR 6/4 light brown) do crna (GLEY 1 2,5/N black)

Tip - L 2

Struktura - O 2

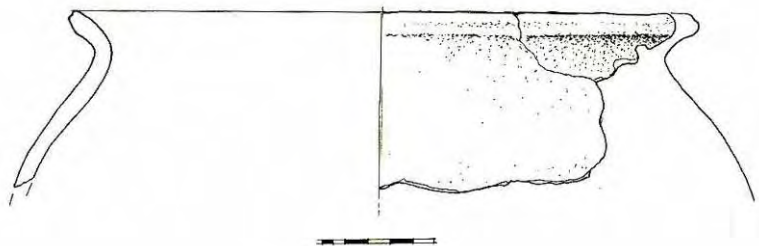

164. Lonac

izvijenog oboda i
zaobljenog ramena.

Površina je glatka sa
sačuvanim crnim

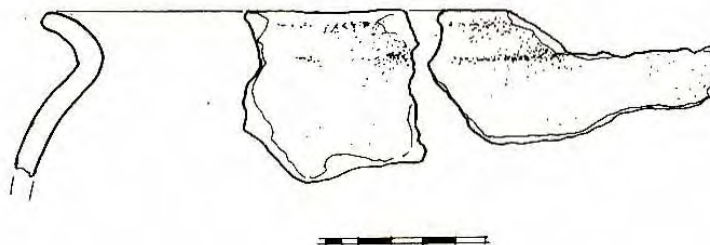

premazom i tragovima gara. Površina je neravna i stijenke su neujednačene debljine budući da je posuda rađena rukom.

Ds - 7 mm

P - glatka

Bv - crna (GLEY 1 2,5/N black)

Bu - crna (GLEY 1 2,5/N black)

Bp - crna (GLEY 1 2,5/N black)

Tip - L 2

Struktura - O 2

165. Lonac izvijenog oboda i zaobljenog ramena.
Površina je glatka imala je tamno smeđi premaz koji je sačuvan samo u tragovima.

Ds - 6 mm

P - glatka

Bv - smeđa (10YR4/1 dark gray)

Bu - smeđa (10YR4/1 dark gray)

Bp - smeđa (10YR4/1 dark gray)

Tip - L 2

Struktura - O 2

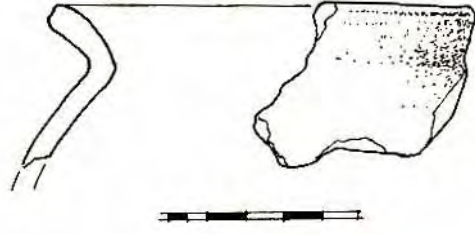

166. Posuda koja ima izvijen obod i zaobljeno rame te sačuvan dio drške koja se izdiže iznad oboda. Nemoguće je utvrditi radi li se o vrču ili o loncu s drškama. Površina je glatka bez tragova gara, ima mjestimično sačuvane tragove tamno smeđeg premaza.

Ds - 6 mm

P - glatka

Bv - smeđa (10YR4/1 dark gray)

Bu - svijetlo smeđa (7.5 YR 5/4 brown)

Bp - crna (GLEY 1 2,5/N black)

Šd - 4 cm

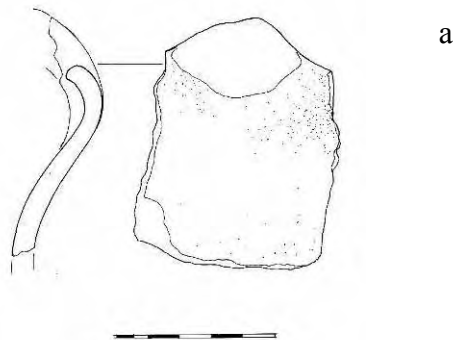

Tip - L 5 (?)

Struktura - O 2

167. Lonac izvijenog oboda i jako zaobljenog ramena. Površina je glatka i neravna s tragovima rada ruku lončara. Na obodu i cijeloj unutrašnjoj stijenci ima dosta tragova gara.

Po - 18 cm

Pt - 20 cm

Pv - 16.4 cm

Ds - 4 cm

P - glatka

Bv - tamno smeđa (10 YR 3/1 very dark gray)

Bu - crna (GLEY 1 2,5/N black)

Bp - crna (GLEY 1 2,5/N black)

Tip - L 2

Struktura - O 2

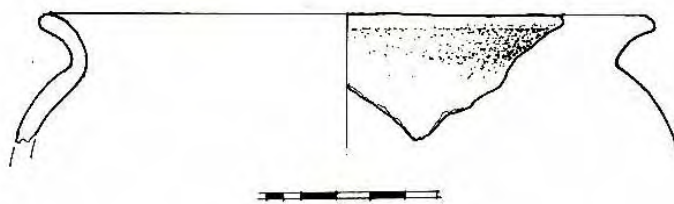

168. Poklopac ravnog oboda i kosih bočnih stijenci. Površina je glatka bez tragova premaza, a na unutrašnjoj stijenci ima dosta tragova gara.

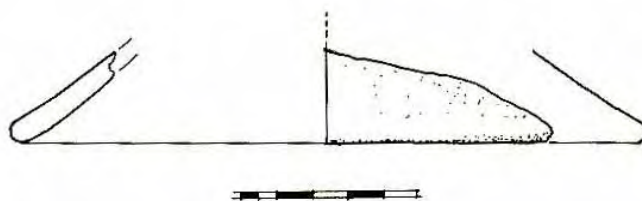

Po - 18 cm

Ds - 8 mm

P - glatka
 Bv - crna (GLEY 1 2,5/N black)
 Bu - crna (GLEY 1 2,5/N black)
 Bp - crna (GLEY 1 2,5/N black)
 Tip - P 2
 Struktura - O 2

169. Poklopac ravnog oboda s bočnim stijenka koje su blago zaobljene prema van. Površina je glatka s mjestimice sačuvanim premazom, a na unutrašnjoj stijenki ima puno tragova gara.

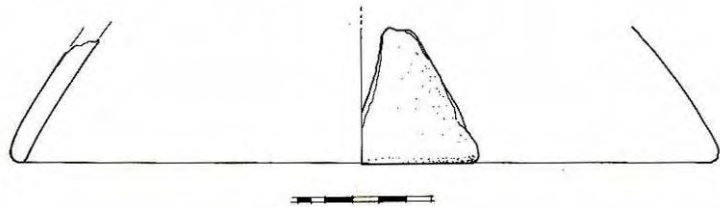

Po - 26.8 cm
 Ds - 8 mm
 P - glatka
 Bv - tamno smeđa (10YR4/1 dark gray)
 Bu - tamno smeđa (10YR4/1 dark gray) do crna (GLEY 1 2,5/N black)
 Bp - crna (GLEY 1 2,5/N black)
 Tip - P 3
 Struktura - O 2

170. Lonac izvijenog oboda i zaobljenog ramena. Površina je

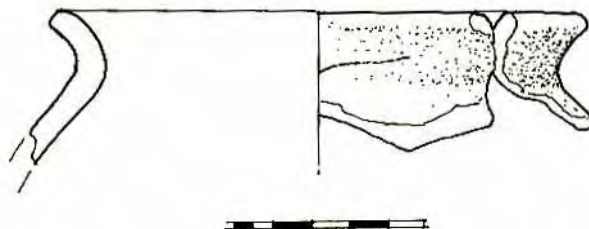

glatka s dobro očuvanim premazom i s nešto tragova gara na unutrašnjoj stijenci. Posuda je dosta nepravilna.

| | | |
|-----------|---|---------------------------|
| Po | - | 15.3 cm |
| Pv | - | 13 cm |
| Ds | - | 8 mm |
| P | - | glatka |
| Bv | - | smeđa (10YR4/1 dark gray) |
| Bu | - | crna (GLEY 1 2,5/N black) |
| Bp | - | crna (GLEY 1 2,5/N black) |
| Tip | - | L 2 |
| Struktura | - | O 2 |

5. Strukture keramičkog materijala s lokaliteta Virovitica - Kiškorija jug i Orešac

Za potpuno razumijevanje keramičkog materijala nekog lokaliteta, područja i vremenskog razdoblja važno je pored tehnologije poznavati i samu strukturu tog keramičkog materijala. Ona se razlikuje od predmeta do predmeta (Miletić 2007, 348), a na početku obrade materijala bitno je izdvojiti pojedine strukture odnosno grupirati keramički materijal po zajedničkim karakteristikama pojedinih struktura.

Makroskopskim promatranjem ukupnog keramičkog materijala s Virovitice - Kiškorije jug, izdvojeno je 29 vrsta struktura. Od toga 83 % čini keramika strukture 2, 4% struktura 16 i 23, 2% strukture 19, te sa po 1 % strukture 1, 4, 8, 24, 25, 26 i 27. U Orešcu je izdvojeno 7 struktura, a od toga većinu čini struktura 2 sa 89 % (Slike 5 i 7).

Za potpuno razumijevanje struktura, uputno je primijeniti i geokemijske analize (kada to financijska sredstva omogućavaju), budući da se tek mikroskopskim promatranjem mogu dobiti svi podatci o pojedinoj strukturi, a makroskopska opažanja se mogu tako i provjeriti.

Vaganjem svih ulomaka svih struktura iz Virovitice - Kiškorije jug dobiveni su slijedeći statistički rezultati. Struktura 2 je najzastupljenija s 12,263 kg, zatim struktura 19 s 4,189 kg te struktura 24 sa 2,182 kg (Slika 6).

Ova statistika važna je za temu ovog rada budući su najzastupljenije strukture one od kojih je izrađena uporabna keramika lokalne proizvodnje.

Sve strukture nisu zastupljene u samome katalogu svojim tipološkim primjercima jer su bili previše mali i tipološki u ovom slučaju nebitni. Ipak kada se govori o strukturi, bitno ih je sve navesti kako bi se vidjela strukturalna raznolikost keramike lokaliteta.

Bez obzira na karakter keramike, odnosno radi li se o industrijskoj, provincijskoj ili lokalnoj keramici, u proizvodnom procesu postoje neke bitne zajedničke karakteristike: nabava sirovine, priprema sirovine, oblikovanje posude, pripreme za pečenje, suđenje, pečenje i postupci nakon pečenja (Norton, Tyers, Vince 1994, 114).

Što se tiče proizvodnje lokalne keramike na Virovitici - Kiškoriji jug, ako uzmemo u obzir količinu keramike izrađene od strukture 2, možemo s velikom sigurnošću pretpostaviti njenu proizvodnju na lokalitetu. Ako je za proizvodnju neophodna glina, ona postoji na samom lokalitetu, budući da je dio zdravice (u arheološkom smislu) glina. Na mjestima gdje je zdravica pijesak (zdravica u arheološkom smislu), ispod nje se također nalazi glina. Na sjevernom dijelu lokaliteta nalazio se potok sve do izgradnje današnje obilaznice, a 50 m, zapadno od lokaliteta nalazi se izvor (treba uzeti u obzir da se prema površinskim nalazima lokalitet prostire na tom području). Južno od naselja nalazi se Bilogora koja je danas gusto pošumljena, a za pretpostaviti je da je u antici bilo na tom području dovoljno šume za pečenje keramike. Znači, osnovna potreba za sirovinom je zadovoljena u samom naselju i njegovoj užoj okolini. U slučaju Orešca, sam lokalitet je smješten na desnoj obali rijeke Brežnice koja na svojoj obali ima više gliništa i ne presušuje za sušnih ljetnih razdoblja.

Sirovina se nakon prikupljanja pripremala odnosno čistila od suvišnog kamenja, korijenja i drugih organskih tvari. U keramici strukture VKJ 2, VKJ 19 i O 2 prisutne su pukotine na površini i u njenom presjeku koji mogu ukazivati na postojanje organskih tvari, ali smatram da je nemoguće utvrditi radi li se o organskim tvarima koje su prisutne zbog loše pročišćene gline ili su dodavali glini travu kako bi je lakše oblikovali.



Slika 1. Ulomci posude rađene rukom, L 1 tip, kat. br. 13. struktura VKJ 2.

Dodavanjem vode glini dobivena je plastična masa kojom su oblikovane posude, a u slučaju strukture VKJ 2 i O 2 posude su većim dijelom rađene rukom (Slike 1 - 4), a manji dio

dorađen na kolu. Teško je ustanoviti točnu tehniku izrade ove keramike rukom. S obzirom da se radi o većim posudama za pretpostaviti je da su posude izrađene od valjkasto (rolls, coils, coiling) ili vrpčasto oblikovane gline koja se slagala u kružnicu ili spiralu, a ti valjkasti ili vrpčasti dijelovi su naknadno zaglađivani (Rye 1988, 67 – 69). To je naročito jasno kada se pogleda spoj vrata i oboda lonaca gdje se dobro vidi kako oni nisu do kraja spojeni (Slike 1 – 4) i gdje su dobro vidljivi otisci prstiju i noktiju lončara.



Slika 2. Obod s unutrašnje strane posude koji nije u potpunosti spojen s tijelom lonca, kat. br. 13, L1 tip, struktura VKJ 2.

Nešto su brižnije izrađivani tanjuri i zdjele, te su oni vjerojatno dorađivani na kolu. Na površini keramike se u većini slučajeva keramike strukture VKJ 2 i O 2 nanosio premaz, kao zaštitni sloj koji bi sprječavao otiranje keramike pri kasnijem korištenju, a time bi se smanjila i poroznost posude. U slučaju keramike strukture VKJ 2 taj premaz je lošije sačuvan od premaza na keramici strukture O 2 što može imati veze s obilježjima zemlje u kojoj je



keramika pronađena. Ove dvije strukture se uspoređuju budući da su vrlo slične.

Slika 3. kat. br. 8, L 3, ulomak lonca izrađenog rukom, s otiscima prstiju na unutrašnjoj strani, struktura VKJ 2.



Slika 4. Ulomak lonca izrađenog rukom, kat. br. 8, L 3, struktura VKJ 2.

Nakon sušenja posude, ona se peče. Na lokalitetu je pronađeno nekoliko ložišta manjih peći za koje je već rečeno da ih se sa sigurnošću ne može dovesti u vezu s proizvodnjom keramike na Virovitici - Kiškoriji jug. Rukom rađena keramika se osim u takvim pećima jednostavnog tipa mogla peći i na otvorenoj vatri na način da je naslagan sloj ogrijeva, na njega je položeno posuđe te je tako pečeno. Ovo je praktičan način budući da ne zahtijeva potpuno punjenje kapaciteta peći, a i sam postupak brži. Brzina koja je potrebna za pečenje na ovaj način ovisi i o gorivu budući da neka vrsta ogrijeva brzo doživljava svoju maksimalnu temperaturu, dok druga je sporije razvija te se takva keramika i sporije peče (Orton, Tyers, Vince 1994, 127). Ložišta pronađena na Virovitici - Kiškoriji jug vjerojatno su dio krušnih peći.

Pored strukture VKJ 2, svojom količinom zanimljive su strukture VKJ 1, 14, 24, 28, 29. One su međusobno slične, a jako se razlikuju od strukture VKJ 2 zbog velike količine primjesa tinjca i kvarca. U strukturi VKJ 2 tih primjesa nema, a dodavan je isključivo pijesak.

U Orešcu takve keramika koja bi strukturalno nalikovala keramici struktura VKJ 1, 14, 24, 28, 29 nema. To bi moglo značiti da iako navedene strukture nisu brojne ipak čine lokalnu specifičnost Virovitice - Kiškorije jug.

Struktura VKJ 2 je zbog velike količine pijeska bila pečena na nižim temperaturama (Šimić – Kanaet 1999, 82; Miletić 2008, 352) to je u svakom slučaju povoljno za ovu lokalno proizvedenu keramiku budući da je ona vjerojatno pečena ili u jednostavnim pećima ili na otvorenom ognjištu.

Posuđe izrađeno od struktura VKJ 1, VKJ 14, VKJ 24, VKJ 28, VKJ 29, O 1, O 3 – 5 je zbog svojih primjesa kvarca i tinjca bilo pogodno za kuhanje. Kvarc, pijesak i tinjac dodani glini pogodni su za izradu posuda za kuhanje budući da posuda koja ih sadrži u svojoj strukturi dobro podnosi temperaturne promjene (Miletić 2007, 351 – 352). Veličina primjesa pri

formiranju posude ovisi proporcionalno o veličini same posude, odnosno što je veća posuda i što su deblje stijenke to su njezine primjese veće (Rye 1988, 27).

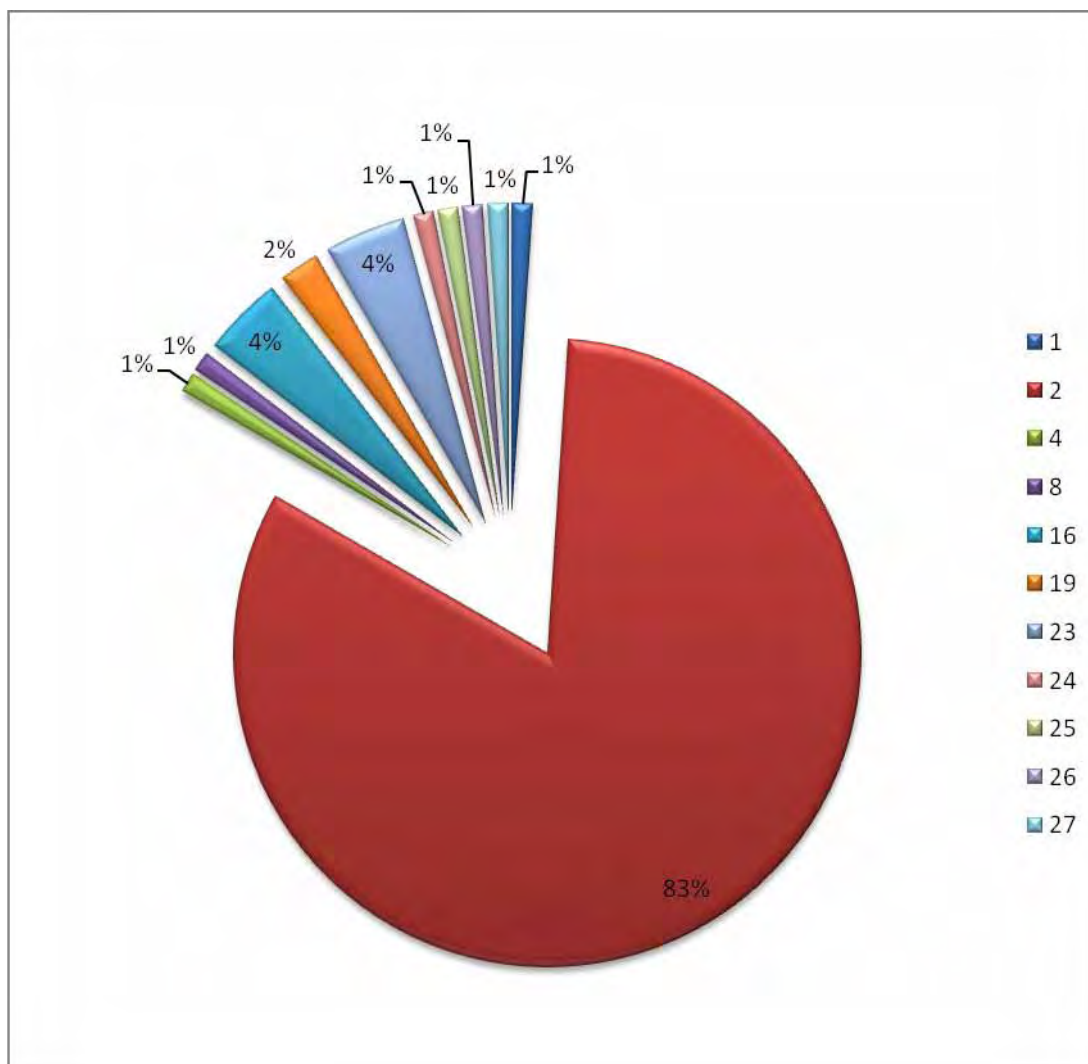

Slika 5. Grafički prikaz struktura u postotcima. Odnosi se na strukture koje su zastupljene u katalogu (Virovitica - Kiškorija jug).

Ipak zamjetna je količina pijeska u strukturi VKJ 2 i O 2 kao i postojanje šupljina u njenom presjeku koje su nastale izgaranjem primjesa biljnog porijekla. Pijesak i šupljine omogućavaju otpornost na temperaturne šokove i omogućavaju kuhanje i podgrijavanje u posudama koje ih sadržavaju uz uvjet da postoji premaz koji sprječava poroznost površine. Pored same strukture ne treba ni zanemariti oblik posude koji je također važan za njenu otpornost na temperaturne šokove. Važna je ujednačena debljina stijenke, zaobljeno dno i jednostavnost oblika (Rye 1999, 27).

Lončari su dodavali različite primjese glini kako bi olakšali formiranje posuda ili kako bi postigli odgovarajuće karakteristike bitne za korištenje samih posuda (Rye 1988, 31).



Slika 6. Grafički prikaz zastupljenosti svih struktura s Virovitice - Kiškorije jug po težini (vrijednosti su izražene u gramima).

Na Virovitici - Kiškoriji jug prevladava lokalno izrađena uporabna keramika, dok su rijetki primjerci posuđa stolne keramike. Kako se radi o ruralnoj sredini za očekivati je da je ona i sve u njoj prožeto prapovijesnim tradicijama. Nedostatak stolnog posuđa, karakterističnih keramičkih predmeta za rimsku antiku (odsutnost uljanica i amfora, rijetki tarionici) također upućuju na jaku prapovijesnu tradiciju. To se zaključuje zbog toga što je razlikovanje

keramike za pripremu i kuhanje hrane od one stolne keramike započelo netom prije dolaska rimske vlasti, a samim dolaskom Rimljana i njihovih običaja, ta razlika je naglašenija (Cool 2006, 53). U Orešcu je situacija drugačija i na tom lokalitetu pronađena je znatna količina stolne keramike provincijskog karaktera. Pored takve, prepoznatljive provincijske keramike, svojom količinom ipak prevladavaju nalazi keramike strukture O 2.

Za keramiku s Virovitice - Kiškorije jug bitno je napomenuti još neke činjenice. Keramika je izgleda bila dugo pod utjecajem vode, bilo podzemne bilo iz susjednog potoka koji je plavio pa su tako rubovi često zaobljeni i potrošeni, a površina posuda oguljena te se sama keramika na dodir jako otire. Tu pretpostavku podupire i činjenica što je na keramici koja je kvalitetnije proizvodnje odnosno na sigilati, tarionicima i drugoj uvezenoj robi premaz stradao kao i rubovi.

S obzirom na stanje sačuvanosti premaza, smatram da je nemoguće govoriti o podjeli posuda na one u kojima se čuvala i servirala tekućina i na one u kojima se čuvala isključivo kruta hrana budući da su uvjeti u kojima se nalazila keramika takvi da se taj premaz lako mogao izgubiti. Keramika iz Orešca strukture O 2 koja je tehnološki istovjetna strukturi VKJ 2 s Virovitice - Kiškorije jug ima na svim ulomcima znatno bolje sačuvan premaz.

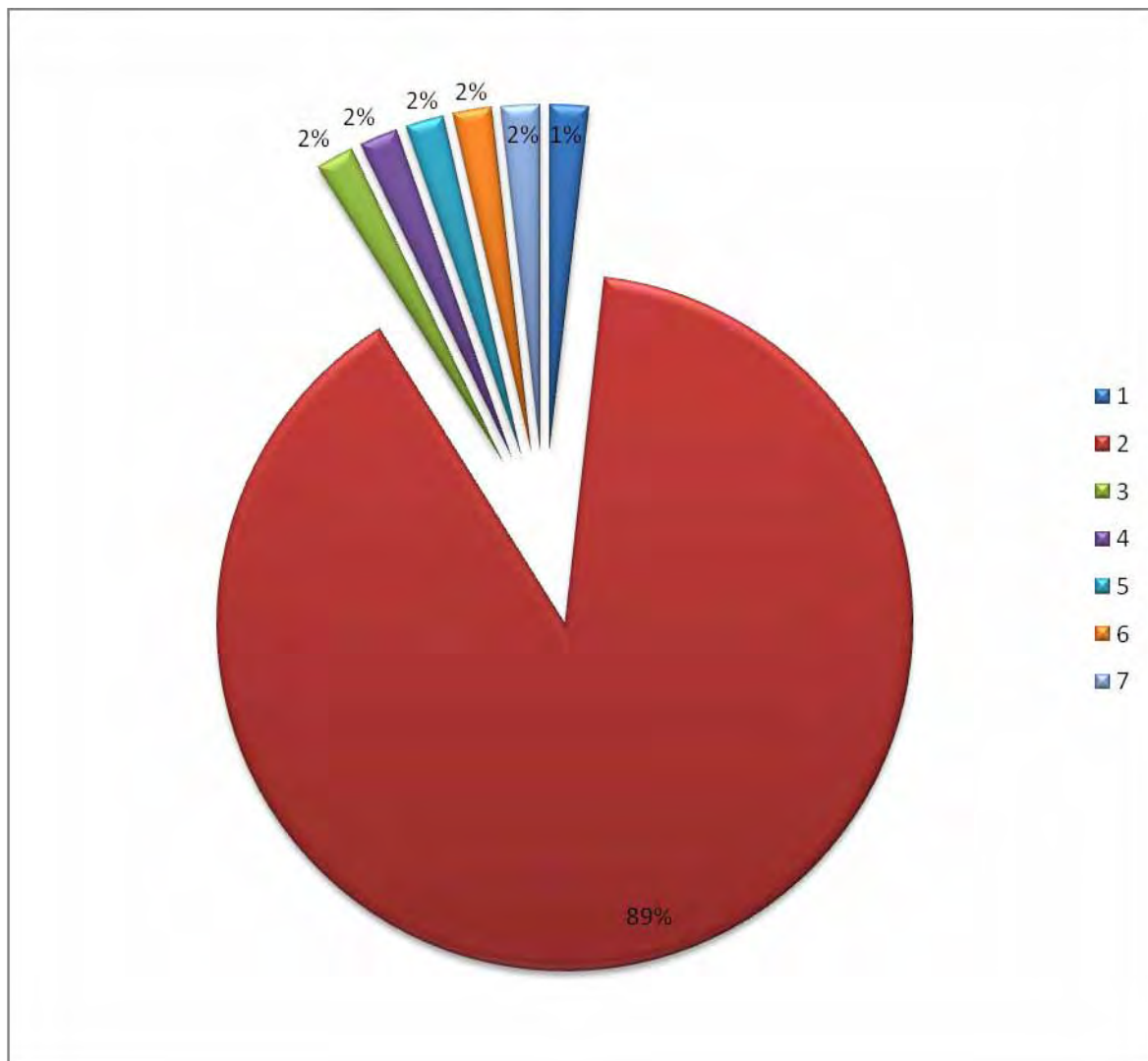

Slika 7. Grafički prikaz struktura u postotcima. Odnosi se na strukture koje su zastupljene u katalogu (Orešac).



Slika 8a. Grafički prikaz zastupljenosti tipova posuda Virovitice - Kiškorije jug.



Slika 8b. Grafički prikaz zastupljenosti tipova posuda iz Orešca.

5. 1. Opis struktura keramike s lokaliteta Virovitica - Kiškorija jug:

1.

Tamnosivo do crno pečena keramika, gruba i vrlo hrapava na dodir. Površina se svjetluca zbog dodanog pijeska i tinjca. U presjeku su jasno vidljive vrlo krupne primjese kvarca i nepravilne šupljine (Slike 9 – 11).

Zastupljenost u katalogu: 44.

Kontekst: 2/2. st. po. Kr.

Tvrdoća: 2.⁷



Slika 9. Vanjska stijenka strukture VKJ 1. **Slika 10.** Unutarnja stijenka strukture VKJ 1.



Slika 11. Presjek strukture 1 VKJ.

⁷ Za tvrdoću su korištena slijedeća mjerila:

- 1: noktom se može zarezati
2. ne može se noktom ali može nožem
3. ne može se nožem

2.

Struktura keramike koja je najviše zastupljena (83%). Može biti različite boje pečenja na samo jednoj posudi. Keramika se mrvi, otire se jako, površina je malo svjetlacava zbog primjesa pijeska. Najuočljivije su primjese u obliku kratkih bijelih linija (moguće da je uslijed temperature došlo do ovakvog izgleda tih primjesa, a bez detaljnih geokemijskih analiza nemoguće je utvrditi o čemu se radi). Ponekad se na površini nalazi premaz koji je slabo sačuvan. U presjeku nisu uočene primjese kvarca i tinjca, a uočavaju se izdužene šupljine u presjeku što mogu biti ostatci biljnog porijekla (slike 12 – 14).

Zastupljenost u katalogu: 8, 20, 22, 23, 47, 45, 51, 48, 46, 49, 50, 92, 28, 29, 30, 31, 33, 34, 35, 40, 42, 43, na kolu: 38, 39, 41, 105, 111, 75, 95, 104.

Kontekst: 2/2. st. po. Kr., 3./4. stoljeće i prva polovina 5. stoljeće.

Tvrdoća: 1.



Slika 12. Vanjska stijenka strukture VKJ 2. **Slika 13.** Unutarnja stijenka strukture VKJ 2.



Slika 14. Presjek keramičke strukture VKJ 2.

3.

Sivo pečena keramika čija se površina svjetluca zbog primjesa pijeska i usitnjenog kvarca. Površina je hrapava na dodir (slike 15 – 17).

Struktura nije zastupljena u katalogu.

Kontekst: 2/2. 2. st. po. Kr.

Tvrdoća: 1.



Slika 15. Unutrašnja stijenka strukture VKJ 3.



Slika 16. Vanjska stijenka strukture VKJ 3.



Slika 17. Presjek strukture VKJ 3.

4.

Sivo pečena keramika, glatke površine, tanka, izrađena na brzom kolu, površina se svjetluca zbog primjesa pijeska (slike 18 – 20).

Nije zastupljena u katalogu.

Kontekst: 2/2. st. 2. po. Kr.; prva polovina 3. st.

Tvrdoća: 1.



Slika 18. Vanjska stijenka strukture VKJ 4.



Slika 19. Unutrašnja stijenka strukture VKJ 4.



Slika 20. Presjek stijenke strukture VKJ 4.

5.

Tamno sivo pečena keramika, u presjeku crvene boje, izrađena na kolu, površina se svjetluca zbog primjesa pijeska, površina je na dodir glatka (slike 21 – 23).

Struktura nije zastupljena u katalogu.

Kontekst: 2/2. 2. st. po. Kr.

Tvrdoća: 2.



Slika 21. Vanjska stijenka strukture VKJ 5.



Slika 22. Unutrašnja stijenka strukture VKJ 5.



Slika 23. Presjek strukture VKJ 5.

6.

Keramika narančaste boje pečenja sa sivim presjekom, izrađena na brzom kolu, površina se svjetluca zbog pijeska (slike 24 – 26).

Nije zastupljena u katalogu.

Kontekst: 2/2. 2. st. po. Kr.

Tvrdoća: 1.



Slika 24. Unutrašnja stijenka strukture VKJ 6.



Slika 25. Vanjska stijenka strukture VKJ 6.

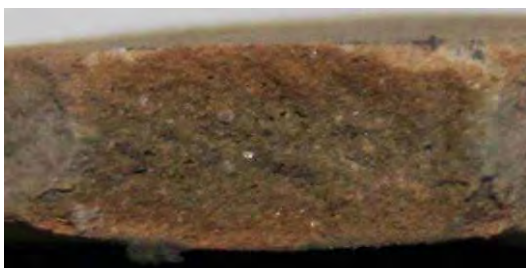

Slika 26. Presjek strukture VKJ 6.

7.

Keramika sivo pečene boje, površina se svjetluca zbog pijeska, jako su vidljivi tragovi kola. Unutrašnja stijenka je hrapava, a vanjska nije (slike 27 – 29).

Nije zastupljena u katalogu.

Kontekst: prva polovina 3. st.

Tvrdoća:1.



Slika 27. Vanjska stijenka strukture VKJ 7.



Slika 28. Unutrašnja stijenka strukture VKJ 7.



Slika 29. Presjek strukture VKJ 7.

8.

Sivo pečena keramika, malo mekša (po tvrdoći između struktura 4 i 7), svjetlucava površina zbog pijeska. Od ove strukture izrađene su uglavnom drške koje su vjerojatno pripadale vrčevima širokog oboda. Ipak, nisu pronađeni takvi ulomci koji bi omogućili rekonstrukciju barem gornjeg dijela tih posuda (slike 30 – 32).

Zastupljenost u katalogu: 56.

Kontekst: prva polovina 3. stoljeće.

Tvrdoća: 1.



Slika 30. Vanjska stijenka strukture VKJ 8. **Slika 31.** Unutarnja stijenka strukture VKJ 8.



Slika 32. Presjek strukture VKJ 8.

9.

Narančasto pečena keramika, tankih stijenki (ne kao vrsta keramike!). Ima svjetlucavu površinu zbog primjesa pijeska, a prisutne su i primjese mrvljene keramike. Površina se jako otire, a posude su izrađene na kolu (slike 33 – 35).

Nije zastupljena u katalogu.

Kontekst: prva polovina 3. st.

Tvrdoća: 1



Slika 33. Vanjska stijenka strukture VKJ 9.



Slika 34. Unutarnja stijenka strukture VKJ 9.



Slika 35. Presjek strukture VKJ 9.

10.

Slična strukturi 2, ali nema primjesa u obliku kratkih i tankih crtica što je najkarakterističnije za strukturu 2. Površina strukture 10 se više svjetluca, odnosno ima više pijeska, izrađena je na kolu. Crno do sive boje pečenja je i nema hrapavu površinu (slike 36 – 38).

Nije zastupljena u katalogu.

Kontekst: Prva polovina 3. st.

Tvrdoća: 2



Slika 36. Vanjska stijenka strukture VKJ 10



Slika 37. Unutrašnja stijenka strukture VKJ 10.



Slika 38. Presjek strukture VKJ 10.

11.

Površina keramike je hrapava, sive je boje pečenja, dok je u sredini smeđa. Površina je svjetlucava zbog pijeska, a ima i većih primjesa kvarca (slike 39 – 41).

Nije zastupljena u katalogu.

Kontekst: prva polovina 3. stoljeća.

Tvrdoća: 1.



Slika 39. Vanjska stijenska struktura VKJ 11.



Slika 40. Unutarnja stijenska struktura VKJ 11.



Slika 41. Presjek struktura VKJ 11.

12.

Keramika čije su stijenke crveno i crno pečene. Površina je svjetlucava zbog pijeska te je hrapava. U presjeku su vidljive krupnije i sitnije primjese pijeska i kvarca (slike 42 – 44).

Nije zastupljena u katalogu.

Kontekst: prva polovina 3. stoljeća.

Tvrdoća: 1.



Slika 42. Vanjska stijenka strukture VKJ 12.



Slika 43. Unutrašnja stijenka strukture VKJ 12.



Slika 44. Presjek strukture VKJ 12.

13.

Narančasto do oker pečena keramika, glatka je na dodir i otire se. Svjetluca se na površini zbog primjesa pijeska (slike 45 – 47).

Nije zastupljena u katalogu.

Kontekst: Prva polovina 3. stoljeća.

Tvrdoća: 1.



Slika 45. Vanjska stijenka strukture VKJ 13.



Slika 46. Unutarnja stijenka strukture VKJ 13.



Slika 47. Presjek strukture VKJ 13.

14.

Nalikuje strukturi 1, ali je manje sjajna od nje. Jako je hrapava na dodir, ima krupne primjese mliječno bijele boje (kvarc), svjetluca se zbog primjesa tinjca i pijeska. Primjese su različite veličine. Boja pečenja varira od različitih tonova smeđe do sive i na ulomcima iste posude (slike 48 - 50).

Nije zastupljena u katalogu.

Kontekst: 3. /4. stoljeće.

Tvrdoća: 2.



Slika 48. Vanjska stijenka strukture VKJ 14.



Slika 49. Unutrašnja stijenka strukture VKJ 14.



Slika 50. Presjek strukture VKJ 14.

15.

Smeđe pečena struktura. Površina je glatka i šupljikava (zbog ostataka biljnog porijekla). Izrađena je rukom, površina je svjetlucava zbog pijeska (slike 51 – 53).

Zastupljenost u katalogu: 53.

Kontekst: prva polovina 3. stoljeća.

Tvrdoća: 1



Slika 51. Vanjska stijenka strukture VKJ 15.



Slika 52. Unutarnja stijenka strukture VKJ 15.

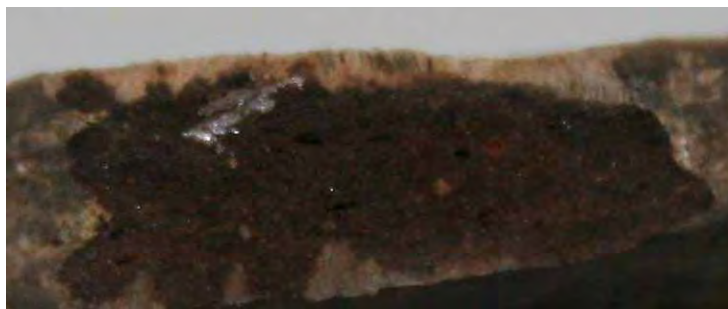

Slika 53. Presjek strukture VKJ 15.

16.

Struktura koja nalikuje strukturi 21, narančasto je pečene boje s primjesama mrvljene keramike. Površina je glatka, malo se svjetluca zbog primjesa pijeska i otire se. U presjeku se uočavaju nepravilne pukotine, možda ostatak primjesa koje su pečenjem izgorile (slike 54 – 56).

Zastupljenost u katalogu: 61, 32.

Kontekst: 3./4. stoljeće i početak 5. stoljeća.

Tvrdoća: 1.



Slika 54. Unutrašnja stijenka strukture VKJ 16.



Slika 55. Vanjska stijenka strukture VKJ 16.



Slika 56. Presjek strukture VKJ 16.

17.

Crveno pečena struktura keramike s vanjske i unutrašnje strane posude, a u sredini je sivo pečene boje. Ima primjesa mrvljene keramike i vrlo usitnjenog kvarca. Površina se svjetluca zbog primjesa pijeska (slike 57 – 59).

Nije zastupljena u katalogu.

Kontekst 3. / 4. stoljeće.

Tvrdoća: 1.



Slika 57. Vanjska stijenka strukture VKJ 17.



Slika 58. Unutrašnja stijenka strukture VKJ 17.



Slika 59. Presjek strukture VKJ 17.

18.

Narančasto pečena keramika, s primjesama smeđe i sive boje (mrvljena keramika ili oksidi?), a u sredini je sive i narančaste boje. Površina je glatka i svjetluca se zbog primjesa pijeska (slike 60 – 62).

Nije zastupljena u katalogu.

Kontekst: 2.-3. stoljeće.

Tvrdoća: 1



Slika 60. Vanjska stijenka strukture VKJ 18.



Slika 61. Unutrašnja stijenka strukture VKJ 18.

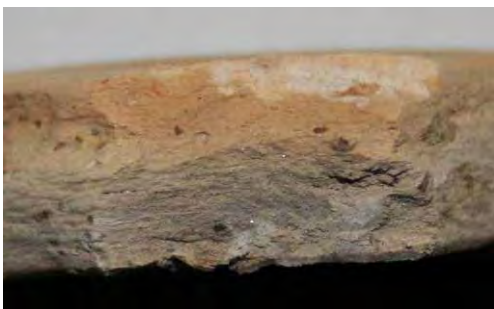

Slika 62. Presjek strukture VKJ 18.

19.

Slični na strukturu 2, ali na površini i u presjeku ima šupljine nepravilnog oblika, vjerojatno zbog vapnenca. U presjeku i na površini vidljive su i primjese mrvljene keramike, površina se svjetluca zbog primjese pijeska. Površina nije hrapava, ali nije ni jako glatka (slike 63 – 65).

Zastupljenost u katalogu: 1, 107, 106.

Kontekst: 2.-3. stoljeće.

Tvrdoća: 1.



Slika 63. Vanjska stijenska struktura VKJ 19.



Slika 64. Unutrašnja stijenska struktura VKJ 19.



Slika 65. Presjek strukture VKJ 19.

20.

Nalikuje strukturama 19 i 2. Ono što je razlikuje od strukture 19 je to što površina i presjek nemaju šupljine, a od strukture 2 je razlikuje to što u sebi ima primjese mrvljene keramike, a keramički materijal ove strukture je izrađen na kolu. Površina se svjetluca zbog pijeska, a na njoj se nalazi diskretni okomiti ukras. Krem boje je pečenja (slike 66 – 68).

Nije zastupljena u katalogu.

Kontekst: 2.—3. stoljeće.

Tvrdoća: 1.



Slika 66. Vanjska stijenka strukture VKJ 20.



Slika 67. Unutrašnja stijenka strukture VKJ 20.



Slika 68. Presjek strukture VKJ 20.

21.

Sivo pečena struktura s crnim premazom na vanjskoj i unutrašnjoj stijenci, glatke površine koja se ne svjetluca (slike 69 – 71).

Nije zastupljena u katalogu.

Kontekst: 2.-3. stoljeće.

Tvrdoća: 1.



Slika 69. Vanjska stijenska struktura VKJ 21.



Slika 70. Unutrašnja stijenska struktura VKJ 21.



Slika 71. Presjek struktura VKJ 21.

22.

Crno pečena (unutra, van i u presjeku) keramika koja je hrapava na dodir. Površina se svjetluca zbog primjesa pijeska i vrlo usitnjenog kvarca. Na površini i presjeku mjestimice se javljaju nepravilne i pravocrtne šupljine (ostatci vapnenca i trave). Izrađena je na kolu (slike 72 – 74).

Nije zastupljena u katalogu.

Kontekst: Prva polovina 5. stoljeća.

Tvrdoća: 2.



Slika 72. Vanjska stijenka strukture VKJ 22.



Slika 73. Unutarnji stijenka strukture VKJ 22.

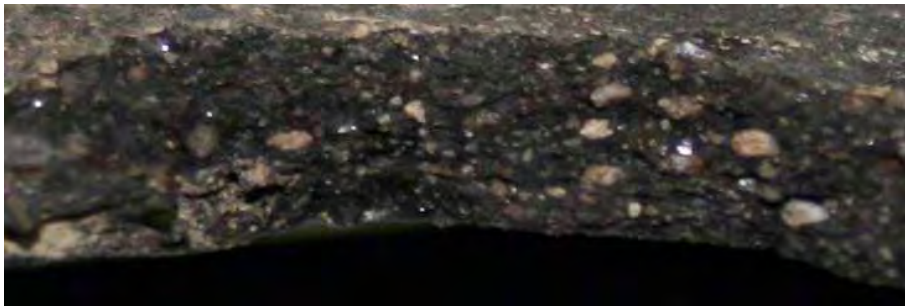

Slika 74. Presjek strukture VKJ 22.

23.

Crveno pečena keramika čija se površina sjaji zbog dodatka pijeska. Na dodir je glatka, ima primjese mrvljene keramike i crveni premaz na površini (slike 75 – 77).

Zastupljenost u katalogu: 2, 14, 26, 80.

Kontekst: vjerojatno kasna antika.

Tvrdoća: 1.



Slika 75. Vanjska stijenska struktura VKJ 23.



Slika 76. Unutarnja stijenska struktura VKJ 23.



Slika 77. Presjek struktura VKJ 23.

24.

Struktura gotovo metalnog sjaja. U presjeku i na površini se vide vrlo krupne primjese kvarca i tinjca: Nalikuje na strukture 1, 14 i 28. Boja pečenja je od različitih tonova smeđe do tamno sive i na istoj posudi (slike 78 – 80).

Zastupljenost u katalogu: kat. 99.

Kontekst: 3. /4. stoljeće.

Tvrdoća: 2.



Slika 78. Vanjska stijenka strukture VKJ 24.



Slika 79. Unutrašnja stijenka strukture VKJ 24.



Slika 80. Presjek strukture VKJ 24.

25.

Crno pečena keramika s primjesama kvarca i hrapavom površinom (slike 81 – 83).

Zastupljenost u katalogu: 109.

Tvrdoća: 2.



Slika 81. Vanjska stijenka strukture VKJ 25.



Slika 82. Unutarnja stijenka strukture VKJ 25.



Slika 83. Presjek strukture VKJ 25.

26.

Smeđe do crveno pečena keramika hrapave površine. Ima sitne primjese kvarca, u presjeku i na površini vidljive su nepravilne pukotine kao posljedica gorenja organskih tvari i vapnenca (slike 84 – 86).

Zastupljenost u katalogu: 79.

Kontekst: pronađena u zatvorenoj cjelini, ali karakter nalaza ne dozvoljava uže datiranje.

Tvrdoća: 1.



Slika 84. Vanjska stijenka strukture VKJ 26.



Slika 85. Unutrašnja stijenka strukture VKJ 26.



Slika 86. Presjek strukture VKJ 26.

27.

Crveno pečena keramika s crnim premazom. U presjeku se vide sitne šupljine, a u strukturi ima primjesa pijeska (slike 87 – 89).

Zastupljenost u katalogu: 82.

Kontekst: pronađeno u zatvorenoj cjelini, ali nije moguće odrediti užu dataciju.

Tvrdoća: 1



Slika 87. Unutarnja stijenka strukture VKJ 27.



Slika 88. Vanjska stijenka strukture VKJ 27.



Slika 89. Presjek strukture VKJ 27.

28.

Struktura s puno krupnih primjesa, površina se jako se svjetluca zbog velike količine tinjca bijele i crne boje, te pijeska. U presjeku se vide krupne primjese kvarca i rupe od izborene trave. Podsjeća na strukture 1, 14 i 24 (slike 90 – 92).

Zastupljenost u katalogu: 25.

Kontekst: 3./4. stoljeće.

Tvrdoća: 2.



Slika 90. Vanjska stijenka strukture VKJ 28.



Slika 91. Unutarnja stijenka strukture VKJ 28.



Slika 92. Presjek strukture VKJ 28.

29.

Crvene boja pečenja, a površina keramike ima metalni žućkasti sjaj zbog velike količine tinjca. U strukturi se nalaze i krupne primjese kvarca. Površina je vrlo gruba i hrapava, te ima šupljina na površini i u presjeku (slike 93 – 95).

Nije zastupljena u katalogu.

Kontekst: 3./4. st.

Tvrdoća: 2



Slika 93. Vanjska stijenka strukture VKJ 29.



Slika 94. Unutarnja stijenka strukture VKJ 29.

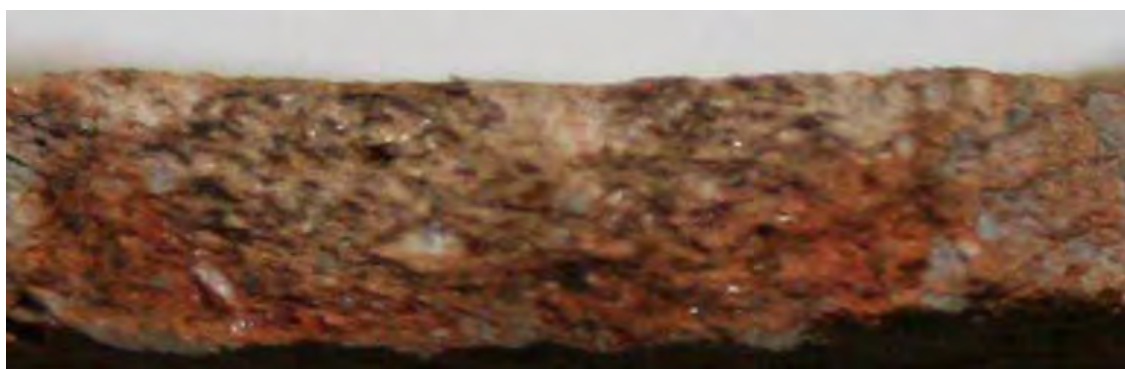

Slika 95. Presjek strukture VKJ 29.

Kataloška jedinica – struktura keramike

| | | |
|-----------|-----------|-----------|
| 001. – 19 | 022. – 2 | 043. – 2 |
| 002. – 23 | 023. – 2 | 044. – 1 |
| 003. – 2 | 024. – 2 | 045. – 2 |
| 004. – 2 | 025. – 4 | 046. – 2 |
| 005. – 2 | 026. – 23 | 047. – 2 |
| 006. – 2 | 027. – 2 | 048. – 2 |
| 007. – 2 | 028. – 2 | 049. – 2 |
| 008. – 2 | 029. – 2 | 050. – 2 |
| 009. – 2 | 030. – 2 | 051. – 2 |
| 010. – 2 | 031. – 2 | 052. – 16 |
| 011. – 2 | 032. – 16 | 053. – 15 |
| 012. – 2 | 033. – 2 | 054. – 2 |
| 013. – 2 | 034. – 2 | 055. – 2 |
| 014. – 23 | 035. – 2 | 056. – 8 |
| 015. – 2 | 036. – 2 | 057. – 2 |
| 016. – 2 | 037. – 2 | 058. – 2 |
| 017. – 2 | 038. – 2 | 059. – 2 |
| 018. – 2 | 039. – 2 | 060. – 16 |
| 019. – 2 | 040. – 2 | 061. – 16 |
| 020. – 2 | 041. – 2 | 062. – 2 |
| 021. – 16 | 042. – 2 | 063. – 2 |

| | | |
|-----------|-----------|-----------|
| 064. - 2 | 086. - 2 | 109. - 25 |
| 065. - 2 | 087. - 2 | 110. - 2 |
| 066. - 2 | 088. - 2 | 111. - 2 |
| 067. - 2 | 089. - 2 | 112. - 2 |
| 068. - 2 | 090. - 2 | 113. - 2 |
| 069. - 2 | 091. - 2 | |
| 070. - 2 | 092. - 2 | |
| 071. - 2 | 093. - 2 | |
| 072. - 2 | 094. - 2 | |
| 073. - 2 | 096. - 2 | |
| 074. - 2 | 097. - 2 | |
| 075. - 2 | 098. - 2 | |
| 076. - 2 | 099. - 24 | |
| 077. - 2 | 100. - 2 | |
| 078. - 2 | 101. - 2 | |
| 079. - 26 | 102. - 2 | |
| 080. - 23 | 103. - 2 | |
| 081. - 2 | 104. - 2 | |
| 082. - 27 | 105. - 2 | |
| 083. - 2 | 106. - 21 | |
| 084. - 2 | 107. - 19 | |
| 085. - 2 | 108. - 2 | |

5.2. Strukture keramičkog materijala s lokaliteta Orešac

1.

Struktura od nepročišćene gline s dosta sitnih primjesa pijeska, vapnenca. Nije ujednačene boje pečenja. Površina je hrapava, a posuda je oblikovana rukom. Na površini stijenki nema tragova nikakvog premaza (slike 96 – 98).

Zastupljenost u katalogu: kat. br. 135

Kontekst: kasna antika

Tvrdoća: 2.



Slika 96. Vanjska stijenka strukture O 1



Slika 97. Unutarnja stijenka strukture O 1.



Slika 98. presjek strukture O 1.

2.

Struktura od pročišćene gline s primjesama pijeska. Prisutne su i primjese kao i kod strukture VKJ 2 u obliku kratkih vodoravnih crtica. Posude su uglavnom neujednačene boje pečenja i oblikovane samo rukom. Na glatkoj površini se nalazi premaz. Na površini i u presjeku se rijetko javljaju nepravilne i izdužene pukotine (vapnenac i trava). Primjese kvarca mliječne boje su vrlo rijetke (slike 99 – 101).

Zastupljenost u katalogu: 114 - 123

Kontekst: kasna antika

Tvrdoća: 1.



Slika 99. Vanjska stijenka strukture O 2.



Slika 100. Unutarnja stijenka strukture O 2.



Slika 101. Unutarnja stijenka strukture O 2.

3.

Struktura od nepročišćene gline s primjesama pijeska, tinjca, vrlo usitnjenog kvarca. Površina je pomalo hrapava, a posuda rađena rukom. Na stijenkama nema tragova premaza. Keramika je crno pečene boje s tragovima gara na unutrašnjoj stijenki (slike 102 – 104).

Zastupljenost u katalogu: kat. br. 148

Kontekst: kasna antika

Tvrdoća: 1



Slika 102. Vanjska stijenka strukture O 3.



Slika 103. Unutrašnja stijenka strukture O 3.



Slika 104. Presjek strukture O 3.

4.

Struktura keramike od nepročišćene gline sa sitnim primjesama pijeska, tinjca i kvarca. Površina je hrapava, a posuda je rađena rukom. Boja pečenja je neujednačena (slike 105 – 107).

Zastupljenost u katalogu: kat. 154

Kontekst: kasna antika

Tvrdoća: 2



Slika 105. Vanjska struktura stijenke O 4.



Slika 106. Unutrašnja struktura stijenke O 4.



Slika 107. Presjek strukture O 4.

5.

Struktura od pročišćene gline, sive boje pečenja, s dosta primjesa pijeska, a u presjeku je neujednačena. Posuda je rađena na kolu, ima tragove sivog premaza (slike 108 – 110).

Zastupljenost u katalogu: 151

Kontekst: kasna antika

Tvrdoća: 1



Slika 108. Vanjska stijenka strukture O 5.

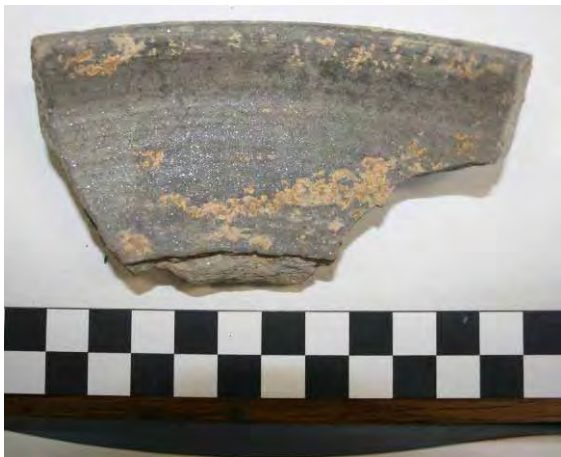

Slika 109. Unutrašnja stijenka strukture O 5.



Slika 110. Presjek strukture O 5.

6.

Struktura keramike od pročišćene gline s vrlo malo primjesa pijeska. U presjeku struktura nije ujednačene boje pečenja, a na vanjskoj stijenci nalazi se crveni premaz u tragovima koji se otire i loše je kvalitete. Struktura se razlikuje od sličnih struktura s lokaliteta Virovitica - Kiškorija jug po manjoj količini pijeska, svjetlijoj boji pečenja i tamnijem premazu (slike 111 – 113).

Zastupljenost u katalogu: 157

Kontekst: Kasna antika

Tvrdoća: 1



Slika 111. Vanjska stijenska struktura O 6.



Slika 112. Unutrašnja stijenska struktura O 6.



Slika 113. Presjek struktura O 6.

7.

Struktura keramike od pročišćene gline s dosta primjesa pijeska narančaste ujednačene boje pečenja. Unutrašnja stijenka je pokrivena zeleno maslinastom glazurom (slike 114 – 116).

Zastupljenost u katalogu: 156

Kontekst: kasna antika

Tvrdoća: 1



Slika 114. Unutrašnja stijenka strukture O 7.



Slika 115. Vanjska stijenka strukture O 7.



Slika 116. Presjek strukture O 7.

Kataloška jedinica – struktura keramike

| | | |
|----------|----------|----------|
| 114. – 2 | 133. – 2 | 152. – 2 |
| 115. – 2 | 134. – 2 | 153. – 2 |
| 116. – 2 | 135. – 1 | 154. – 4 |
| 117. – 2 | 136. – 2 | 155. – 2 |
| 118. – 2 | 137. – 2 | 156. – 7 |
| 119. – 2 | 138. – 2 | 157. – 6 |
| 120. – 2 | 139. – 2 | 158. – 2 |
| 121. – 2 | 140. – 2 | 159. – 2 |
| 122. – 2 | 141. – 2 | 160. – 2 |
| 123. – 2 | 142. – 2 | 161. – 2 |
| 124. – 2 | 143. – 2 | 162. – 2 |
| 125. – 2 | 144. – 2 | 163. – 2 |
| 126. – 2 | 145. – 2 | 164. – 2 |
| 127. – 2 | 146. – 2 | 165. – 2 |
| 128. – 2 | 147. – 2 | 166. – 2 |
| 129. – 2 | 148. – 3 | 167. – 2 |
| 130. – 2 | 149. – 2 | 168. – 2 |
| 131. – 2 | 150. – 2 | 169. – 2 |
| 132. – 2 | 151. – 5 | 170. – 2 |

6. Usporedba uporabne keramike lokalne proizvodnje

Za potrebe izrade ovog rada pregledan je keramički materijal koji se čuva u Arheološkom muzeju u Zagrebu s lokaliteta: Jalžabet – Bartolovec (T. 43 – 51), *Iovia/Botivo* (Ludbreg)(T. 52 – 59), *Pyrrri* (Komin) (T. 67 - 71), Gornji Čehi (T. 72), Mala Mlaka – Ciglenica (T. 72), Mala Mlaka – Starče (T. 75), Turopoljski lug (T. 74), *Andautonia* (Ščitarjevo) (T. 89 - 105). Pregledana je keramika s lokaliteta *Aqua viva* (Petrijanec) (T. 60 – 66) koja se čuva u Gradskom muzeju Varaždin, keramika iz Topuskog (T. 106 - 113), koja se čuva u Gradskom muzeju Karlovac, keramika s više lokaliteta u gradu u Sisku koja se nalazi u Gradskom muzeju Sisak (T. 113 - 132), keramika s više lokaliteta s područja Brdovca (Zavičajni muzej Brdovec) (T. 133 – 143), Ciglenice - Osekovo i Kutinske lipe (T. 144 – 153) iz Muzeja Moslavine Kutina, keramika pronađena prilikom zaštitnih arheoloških radova na trasi autoceste na lokalitetima Okuje (T. 86 - 88), i Šepkovčica (T. 76 - 85), (istraživanja proveli Muzej grada Zagreba i Kaducej) (Karta 4 i 5)⁸.

U ovom radu detaljno je tipološki i makroskopski obrađen keramički materijal s dva lokaliteta: Virovitica - Kiškorija jug i *Bolentio* (Orešac)(Karta 4 - 5)⁹. To su dva lokaliteta smještena u Podravini, prvi se nalazi na zapadnom ulazu u grad Viroviticu, a drugi oko 20 km istočno od njega. Lokalitet Virovitica - Kiškorija jug je naselje ruralnog karaktera koje je udaljeno od rimske ceste na Antunovcu oko kilometar, dok je *Bolentio* odnosno *Bolenta* iz itinerara poznat kao *mutatio*, smješten na samoj cesti *Poetovio – Mursa (Itinerarium Hierosolymitanum/Burdigalense 560 - 63; Kukuljević – Sakcinski 1873, 108; Soproni 1980b, 213)*(Karta 2 i 5). Prema nekim zapažanjima kod sela Korija, zapadno od lokaliteta Virovitica - Kiškorija jug, primijećen je odvojak rimske ceste koja od glavnog magistralnog puta ide na sjever (Lovrenečvić 1980, 236), te bi lokalitet Virovitica - Kiškorija jug svoje postojanje mogao zahvaliti postojanju križanja ceste *Poetovio – Mursa* i puta koji se pruža od Daruvara

⁸ Zahvaljujem se svim kolegama što su mi omogućili uvid u građu koja se čuva u muzejima (Arheološki muzej u Zagrebu (Z. Gregl, D. Nemeth – Ehrlich, D. Kušan Špalj), Gradski muzej Varaždin (Marina Šimek), Gradski muzej Sisak (Tea Tomaš), Zavičajni muzej Brdovec (Ivan Cvitković), Muzej Moslavine Kutina (Ana Bobovec), Saša Bugar (Muzej grada Zagreba), Josip Burmaz (Kaducej).

⁹ Nalazi s ova dva lokaliteta će nakon obrade biti pohranjeni u Gradskom muzeju Virovitica.

(*Aquae Ballissae*) na sjever preko Antunovca kod Virovitice gdje bi bilo raskršće prema Koriji te ga se prati dalje na sjever, prema Dravi.

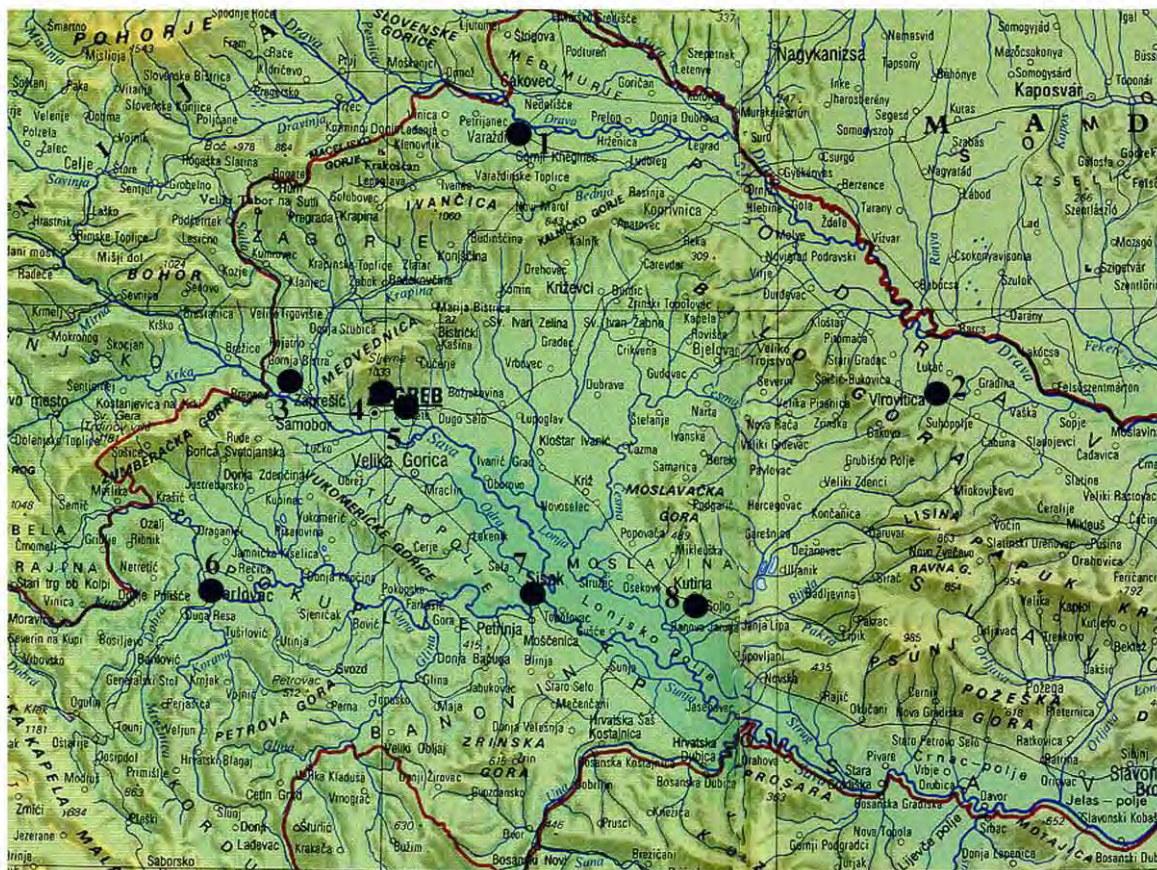

- | | |
|-----------------------------|----------------------------|
| 1. Gradski muzej Varaždin | 5. Arheološki muzej Zagreb |
| 2. Gradski muzej Virovitica | 6. Gradski muzej Karlovac |
| 3. Muzej Brdovec | 7. Gradski muzej Sisak |
| 4. Muzej grada Zagreba | 8. Muzej Moslavine Kutina |

Karta 4. Popis muzeja koji su omogućili uvid u keramiku.

Karakter nalaza iz višegodišnjih istraživanja Orešca govori da se na tom mjestu nije samo nalazila stanica za izmjenu konja već bogato naselje budući da je u istraživanjima pronađena raznovrsna građa različitog podrijetla (Salajić 2008, 67 – 72). To ne iznenađuje s obzirom na činjenicu da su se putne stanice nalazile kod bogatih gospodarskih zgrada ili kao zasebni objekti sa različitim sadržajima za okrjepu, prodavaonicama, gostionicama, kupalištima, prostorijama za povremenu pohranu robe koja se prevozi (Šonje 1991, 41). Ipak lokalno

izrađena keramika s ovog lokaliteta je tipološki, tehnološki i strukturalno srodna keramici lokalne proizvodnje s lokaliteta Virovitica - Kiškorija jug i ne predstavlja provincijsku proizvodnju već lokalnu proizvodnju ovog kraja.

Terenskim pregledom lokaliteta Macute–Lenija (karta 5), koji je poznat po brojnim prapovijesnim nalazima (Salajić 2002, 70-73), uočena je nekolicina antičkih nalaza–keramike koja je tehnološki srodna nalazima iz Orešca i Virovitice - Kiškorije jug. Također je otkriven i tanjur koji je tipološki zastupljen na tim lokalitetima (T 1). Zbog toga bi ovaj lokalitet zajedno s lokalno izrađenom keramikom s Virovitice-Kiškorije jug i Orešca mogao činiti svojevrsnu mikroregiju. Lokalitet Macute Lenija se nalazi južno od ceste koja iz Voćina vodi za Slatinu i od njega je udaljen 6,7 km i oko 36 km od Orešca. Sva tri lokaliteta pripadaju području

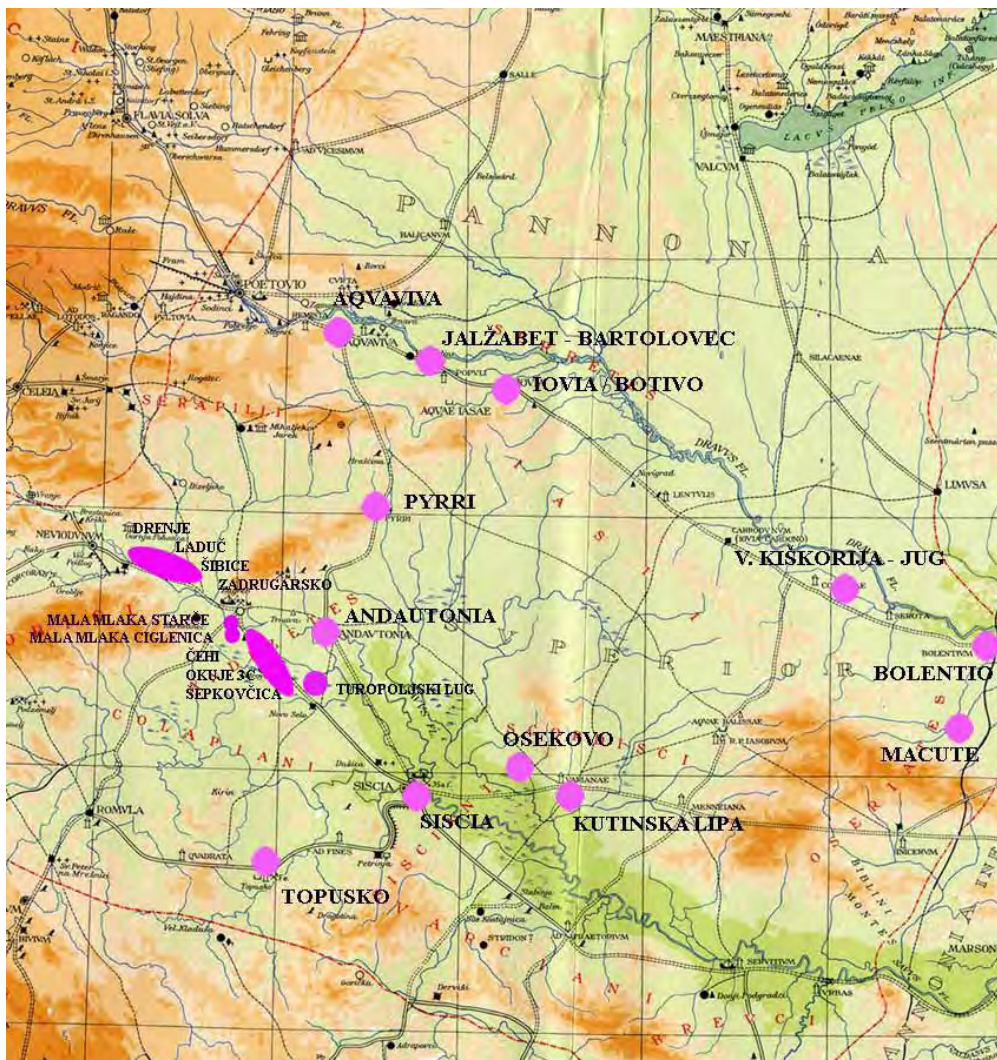

Karta 5. TIR foglio L 33 (isječak). Lokaliteti čiji je materijal pregledan.

municipija smještenog na mjestu današnjeg Daruvara – *Aquae Ballissae* i Gornjoj Panoniji.

s lokalno izrađenom keramikom s Virovitice - Kiškorije jug i Orešca mogao činiti svojevrsnu mikroregiju. Lokalitet Macute Lenija se nalazi južno od ceste koja iz Voćina vodi za Slatinu i od njega je udaljen 6,7 km i oko 36 km od Orešca. Sva tri lokaliteta pripadaju području municipija smještenog na mjestu današnjeg Daruvara – *Aquae Ballissae* i Gornjoj Panoniji.

Prema objavljenoj literaturi i nalazima s koprivničkog područja gdje je uočena keramika lokalne izrade s dosta pijeska, taj keramički materijal više nalikuje keramici Virovitičkog područja nego keramici ludbreškog kraja (Marković 1984, 300, T. 8: 4, 5, 8; Marković 1993, 27, T. 1. 7). Ipak treba imati na umu da je područje znatno bliže Ludbregu te da je bez vrlo detaljne makroskopske i tipološke analize teško odrediti je li materijal koprivničkog kraja srodniji ludbreškom ili virovitičkom keramičkom materijalu. Moguće je također da koprivnički kraj tvori zasebnu cjelinu.

Nakon pregleda literature i keramike iz Ludbrega, Jalžabeta, Petrijanca i Varaždinskih Toplica (Vikić - Belančić 1965, 89 – 112; Vikić – Belančić 1967; Vikić – Belančić 1968b 76 - 102, Vikić – Belančić 1972. – 1973 (1974), 75 – 127; Vikić – Belančić 1975, 25 – 45; Vikić – Belančić B, 1983. – 1984, 119 – 166) te uvidom u građu s lokaliteta Ludbreg (T. 52 – 59), Jalžabet (T. 43 – 51) i Petrijanec (T. 60 - 66), jasno je kako se lokalno izrađena keramika korištena na ta četiri lokaliteta uvelike razlikuje od prethodno opisane virovitičke mikroregije tipološki, strukturalno ali i dekorativno. Istovremeno, lokalno proizvedena keramika "ludbreškog" područja ima neka zajednička tipološka, tehnološka i strukturalna obilježja te zbog toga čini zasebnu cjelinu. Pored tih zajedničkih osobina uočeni su pojedini keramički tipovi, karakteristični za svaki od lokaliteta. To najviše pokazuje složenost ove teme i potrebu da se sustavno pristupi obradi ove vrste keramike zasebno za svaki lokalitet. U Ludbregu, Petrijancu i Jalžabetu prisutan je tip lonca L 4 tip, ali je strukturalno mnogo drugačiji od lonaca takvog tipa na Orešcu i Virovitici - Kiškoriji jug. U Ludbregu je s više primjeraka dokumentiran takav lonac oštre profilacije koso izvijenog oboda i koso oblikovanog ramena. Ipak, iako je taj tip lonca prisutan i na Jalžabetu kod ovih lonaca (T. 54. 1 – 3; T. 55. 1) prisutne su strukturalne razlike. Ovaj tip zastupljeniji je s većim brojem primjeraka u Ludbregu. Na Jalžabetu se javljaju i tipovi posuda većih dimenzija za čuvanje hrane koji su bogato ukrašeni češljastim ukrasima. Pregledom materijala uočena je veća količina ulomaka koji su pripadali ovom tipu posuda. Ovi tipovi predstavljaju specifičnost lokalitete Jalžabet

(T. 45. 1 – 3; 46. 1; 47. 1 – 2; 48. 1) i Petrijanec (T. 65. 6 – 9; T. 66. 1, 3). Na Jalžabetu je pronađen i Lonac tipa L 1 koji je kao tip jako zastupljen u Gornjoj Panoniji (T. 48. 2), zatim više ulomaka trbuha ukrašenih češljastim ukrasom i pripadajućih oboda velikih lonaca za čuvanje hrane (T. 49. 1 – 2; T. 50 - 51) izrađenih rukom. Ovi veliki lonci nisu pronađeni na okolnim lokalitetima te predstavljaju specifičnost za Jalžabet barem što se tiče oblikovanja njihovog oboda.

Tarionici s Jalžabeta (T. 44. 1 – 2) su kao oblik prisutni i na drugim lokalitetima u Gornjoj Panoniji: Ludbreg (T. 52. 3, T. 53. 3 – 4), Sisak (T. 114. 1), Petrijanec (T. 60. 2). Svi se ti tarionici razlikuju u svojoj strukturi, boji pečenja keramike i glazuri. Raznolikost oblikovanja detalja na svim tim tarionicima i njihove izrade upućuje na lokalni karakter proizvodnje i ovog tipa posuđa i to ne isključivo u velikim radioničkim centrima nego diljem provincije i u manjim gradovima i naseljima.

Za Ludbreg prije svega treba izdvojiti brojnost lonca tipa L 4 i raznolikost struktura od koje je izrađen (T. 54. 1 – 3, T. 55). Od druge keramike zanimljiv je i lonac koji je ukrašen (T. 58. 1) na ramenu i obodu s vanjske i unutrašnje strane a zapravo se radi o tipu lonca koji je najzastupljeniji u Kominu (T. 69 - 70). Na drugim lokalitetima ovaj tip lonca nije uočen.

U Ludbregu je pronađen i tip lonca S profilacije (T. 59. 1) s vrlo naglašenim ramenom i vodoravnim urezanim ukrasom koji počinje od ramena na niže. Takav tip lonca je najzastupljeniji u Ščitarjevu, međutim takve posude iz Ščitarjeva (T. 99 - 103) se strukturalno i tehnološki razlikuju od ove posude iz Ludbrega.

Keramika iz Petrijanca pokazuje srodnost s keramikom na lokalitetima Ludbreg i Jalžabet – Bartolovec. To se vidi na tarionicima i velikim loncima za pohranu hrane sive i smeđe boje koji su bogato češljasto ukrašeni (T. 60. 2, T. 65. 6 – 9, T. 66. 1). Keramika iz Petrijanca ipak više analogija ima na vili u Jalžabetu nego u Ludbregu, a to se odnosi na sivo pečenu keramiku ukrašenu različitim češljastim ukrasima (T. 45. 1 – 3, T. 46. 1, T. 48. 1, T. 49. 2, T. 50. 2, T. 65. 6 – 9, T. 66. 1 – 3). Ukrašenost i tehnologija izrade kod ove keramike su slični međutim oblikovanje posude se razlikuje u obodu (T. 45. 1 – 2, T. 49. 1, T. 56. 1 – 2, T. 63. 3, 5, T. 66. 1 – 2). Tarionici su na prvi pogled analogni na sva tri susjedna lokaliteta, međutim nisu u potpunosti isti bez obzira o kojem se tipu tarionika radi, a razlikuju se i u boji pečenja (T. 44. 1 – 2, T. 52. 3, T. 53. 1 -3, T. 60. 2). Od manjih posuda prisutno je više tipova lonaca od kojih lonac s koso izvijenim vratom i koso oblikovanim ramenom oštih profilacija svoje

analogije nalazi na Jalžabetu, a naročito u Ludbregu. Strukturalno među njima postoje razlike (T. 43. 1, T. 54, T. 55, T. 61. 1). U Petrijancu prisutan je veći broj različito oblikovanih lonaca s jedva naglašenim obodom (T. 61. 3 – 5, T. 62. 1, 3), tip koji je kao i češljasto ukrašavanje dio prapovijesnih tradicija u oblikovanju posuda. Posude za čuvanje hrane u Petrijancu su bolje izrade od malih lonaca za kuhanje. Lonci za čuvanje su dobro pečeni, postojanog premaza, ne otiru se, dok se mali lonci mrve, otiru i loše su pečeni.

Postojanje istih tipova na pojedinim lokalitetima ne znači nužno i njihovu strukturalnu srodnost. Oni mogu biti izrađeni različitom tehnikom, od različite sirovine i pečeni na različit način. Njihova strukturalna različitost govori različitoj sirovini, lončaru te vjerojatno i različitom mjestu proizvodnje.

Pyrrri (Komin) se nalazi na važnoj cesti koja je povezivala Sisak i Ščitarjevo preko Ludbrega s Ptujem. Istraživanja su pokazala kako se tu najvjerojatnije nalazilo naselje, a ne samo postaja za izmjenu konja (Nemeth – Ehrlich 1983, 23; Gorenc, Nemeth – Ehrlich 1985, 103 – 104; Domić Kunić 2003, 285). Iako se radi uglavnom o dosta usitnjenim ulomcima keramike prepoznaju se dvije vrlo karakteristične strukture i dva tipa posuda. Uočena je znatna količina rukom izrađene keramike s velikom količinom primjesa pljeve i drugih primjesa biljnog podrijetla (T. 67 - 68). Struktura takve keramike nije uočena na drugim lokalitetima i čini specifičnost tog naselja. Radi se o velikim loncima za čuvanje hrane izrađenim s dosta pljeve i drugog organskog materijala. Drugi tip lonaca i strukture pripada manjim loncima izvijenog oboda s dosta tinjca i kvarca koji imaju ukrašene obode s vanjske i unutarnje strane kao i tijelo posude (T. 69 - 70). Taj tip je s jednim primjerkom pronađen i u Ludbregu (T. 58).

Žumberak pripada širem municipalnom području municipija smještenog kod Drnova. Taj *Municipium Flavium Latobicorum Neviodunum* je obuhvaćao područje koje su nastavali Latobici, a njihova keramička ostavština poznata je većim dijelom iz istraživanja nekropola. Iako se taj materijal ne može poistovjećivati s uporabnom keramikom upotrebljavanom u kućanstvu, količina i karakter tog keramičkog materijala pokazuju izvjesne specifičnosti karakteristične samo za taj "latobiški" kraj. Neke od posuda koje su karakteristične za taj kraj kao što su lonci s narebrenim vratom, ponekad se javljaju u Drenju, Stenjevcu, Sisku i Andautoniji, Šepkovčici, ali znatno manje. To područje razlikuje se od svih ostalih i po tome što je u njemu mnogo veća prisutnost rimskog utjecaja (Plesničar – Gec 1977, 166; Gregl

1989; Knez 1992, Gregl 2002, 82 – 91; Gregl 2003, 469 – 479; Nemeth – Ehrlich, Kušan – Špalj 2003, 122, Fig. 30; Gregl 2007, 221 - 332).

Municipalni prostor Ščitarjeva (Karta 5) su naseljavali Varcijani (Domić – Kunić 2003, 169 – 179; Nemeth – Ehrlich, Kušan Špalj 2003, 111; Nemeth – Ehrlich, Kušan Špalj 2008, 20). Može li se tu očekivati zaokružena cjelina sa specifičnim keramičkim materijalom kao nešto zapadnije na području municipija Neviodunum preostaje da se pričekava s objavom mnogobrojne keramičke građe pronađene na više položaja u Ščitarjevu. Djelomičnim uvidom u građu (T. 89 – 105) jasno je samo kako se taj materijal (lokalno proizvedena keramika) razlikuje od keramičke građe područja oko Siska i Neviodunuma. Lokaliteti Mala Mlaka Ciglenica, Mala Mlaka Starče T. 72 – 75) pokazuju neke tipološke sličnosti što ne iznenađuje s obzirom na blizinu tih lokaliteta. Ščitarjevo se nalazilo na cesti koja je spajala cestu Sisciju s Podravinom, a nešto južnije ta se cesta spajala s važnom prometnicom koja je spajala Emonu sa Siscijom i dalje Mursom i Sirmijem. Također tu je i Sava koja je bila plovna sve do Ljubljane prelaskom na rijeku Ljubljanicu, kojom se dalje moglo stići sve do Nauporta. O važnosti plovnih puteva govore i carske odluke da veterani koji su služili na brodovima ciljano dobiju zemlju duž ovih važnih rijeka (Zaninović 1993, 55 – 56), a važnost ovih riječnih puteva od Italije na zapadu pa sve do krajnjeg istoka Dunavom prepoznata je još i u prapovijesti (Šašel Kos, 2003, 13). Pretpostavlja se da je Andautonija bila važna luka (Nemeth – Ehrlich 2003, 107) iako za to još nisu pronađene arheološke potvrde. To je sigurno donijelo mnogo utjecaja na ovaj lokalitet od kojih su neki mogli djelovati na formiranje i ukrašavanje posuda. Moguće je da je to uzrok raznolikim tipovima posuda, a brojne strukture mogu ukazivati i na intenzivnu lokalnu proizvodnju, više obrtnika kroz dugo razdoblje života na ovom lokalitetu, te različitu sirovinu uzimanu sa šireg područja grada. Uvidom u građu zaključeno je kako postoji nekoliko struktura koje dominiraju među uporabnom keramikom te nekoliko tipova koji se češće ponavljaju. Ta raznovrsnost je prisutnija nego na manjim lokalitetima čiji je materijal pregledan. Uzrok tome je vjerojatno veličina naselja, intenzitet života i broj lončara koji je djelovao u njemu. Keramika koja se pregledom građe izdvaja svojom većom količinom je crno pečeno posuđe, u presjeku crvene boje pečenja. Radi se o loncima, zdjelama, cjediljkama i tronošcima koji su izrađeni sa vrlo usitnjenim primjesama (T. 99 – 104). Ovakve posude nisu uočene na drugim lokalitetima u toliko velikom broju (T. 72. 1 – 2). Među pregledanom keramikom ističu se posude S profilacije latenske tradicije s jako naglašenim ramenom (T. 96. 1, T. 97. 2 – 4, T. 98, 99, 100, 101, 103, 104, 105). Površina posuda iz

Ščitarjeva je često češljasto ukrašavana (T. 90. 2, T. 91. 1, T. 102. 1, T. 105. 1 – 2). Zastupljeni su i jednostavno oblikovani lonci kratkog vrata latenskih tradicija (T. 89, 90. 1).

U Ščitarjevu je pronađena velika količina keramičke građe koju nije bilo moguće u potpunosti pregledati te ovaj mali uvid predstavlja manji dio materijala koji je izdvojen jer se činio kao specifičan za Ščitarjevo. Treba naglasiti kako Ščitarjevo isto kao i Sisak i bilo koji drugi veći grad zahtijevaju izuzetnu i posebnu pažnju prilikom obrade i ove vrste materijala te se samo tako može dobiti objektivan prikaz tipova, struktura i tehnologije lokalno proizvedene uporabne keramike raznovrsne u svojoj tipologiji i izvedbi.

Na lokalitetu Šepkovčica (Karta 5) pronađen je keramički materijal koji je sličan keramičkom materijalu Andautonije, ali se od njega razlikuje po mekšim profilacijama. Tu su pronađeni lonci koji imaju izvijen obod, kratak cilindričan vrat i naglašeno rame (T. 79. 1 – 3, T. 84. 1 – 2). Ipak to rame nije naglašeno u onoj mjeri kao što je to slučaj u Andautoniji gdje je ta naglašenost ramena prisutna na loncima, tronošcima i zdjelama. Osim te male tipološke razlike, posude sa Šepkovčice se od posuda iz Ščitarjeva razlikuju i tehnološki i strukturalno.

Na Šepkovčici su pronađeni lonci koji tipološki, ali ne i strukturalno pokazuju srodnost s loncima s lokaliteta Mala Mlaka Starče (T. 78), što i ne iznenađuje s obzirom na veliku blizinu tih lokaliteta. Na Šepkovčici je pronađeno i tanjura koji bi odgovarali tipu T 2 (T. 76. 2), a koji se bojom pečenja razlikuju od takvih tanjura iz Ščitarjeva.

Na lokalitetu Gornji Čehi pronađena je zdjela S profilacije (T. 72. 2) koja je tipološki, tehnološki i strukturalno srodna brojnim posudama takvog tipa u Ščitarjevu, a opet se radi o lokalitetima koji su prostorno vrlo bliski.

Veliki gradovi, osobito Siscija (Karta 5), predstavljaju problem za sebe što se tiče ove vrste keramike. Pregledom građe i objavljenog materijala uočava se raznolikost lokalno izrađene keramike što i ne iznenađuje s obzirom na broj stanovnika, većih potreba za uporabnom svakodnevnom keramikom i na veći broj lončara. Za dio uporabne keramike smatra se da je uvožena (Lolić 2003, 145), a sigurno je da keramički materijal ove vrste zaslužuje zaseban opširan osvrt ne samo zbog količine nalaza već i zbog različitih utjecaja i specifičnosti samog grada.

Uvidom u uporabnu keramiku iz Siska i to s više položaja: Žitni magazin (izvan antičkih gradskih zidina)(T. 121 – 132), Osnovna škola 22. lipanj (T. 119 – 120) Ante Starčevića 40(T: 113 – 117) i Euroagram (T. 118) uočena je raznolikost materijala. Ono što je najuočljivije je to kako ova građa na svakom lokalitetu predstavlja zasebnu cjelinu, osobito u strukturalnom pogledu. To se vidi na tipovima koji su prisutni u Andautoniji i Sisku, a nisu izrađeni od iste strukture što samo potvrđuje različito mjesto proizvodnje i iste tradicije. Među ranijim materijalom u Sisku jako je zastupljen tip lonca koji je u ovom radu svrstan pod tip L 1 (osobito na lokalitetu Sisak ulica A. Starčevića 40)(T. 114. 2 – 4, T. 115 – 116, T. 117. 1 – 2, T. 122. 1 – 3, T. 123. 1 – 2). To je tip lonca koji je u većoj ili manjoj mjeri zastupljen na svim lokalitetima Gornje ali i Donje Panonije te predstavlja nasljedstvo latenske kulture. U Sisku su ovi lonci mnogobrojni, javljaju se i kasnije, ali koliko je samo uvid u materijal mogao navesti na zaključak, u nešto manjoj mjeri. U slojevima kasne antike javlja se keramika koja u svojoj strukturi ima mnogo primjesa kvarca, tinjca i u nekim slučajevima vapnenca (T. 118. 2, T. 120. 2, T. 123. 3, T. 124. 2 – 4, T. 126. 1, 3 – 4, T. 128. 1, T. 131. 2, T. 132). Ovim uvidom zaključeno je kako je među ranijim materijalom u Sisku uporabno posuđe izrađivano uglavnom od gline s pijeskom te manje drugih primjesa, dok u kasnoj antici prevladava keramika s mnogo primjesa kvarca, a ponekad i vapnenca. Keramika s vapnencem je često raspucala i loše kvalitete (T. 132. 2). Uočena je veća količina keramike s primjesama tinjca i to pretežno među materijalom iz kasne antike. Bitno je naglasiti kako keramika s lokaliteta Sisak – Žitni magazin ima mnogo analogija s lokalitetom Sisak – Kovnica (Wiewegh 2001, 89-149).

U odnosu na keramiku iz Ščitarjeva, Varaždinskih Toplica i Ludbrega sisački materijal nema toliko češljasto ukrašene keramike. S obzirom na razvijenost Siscije, količinu i sveukupni karakter keramike koja je tamo pronađena, među uporabnom keramikom prisutna je velika količina rukom rađene keramike. Bilo bi zanimljivo detaljno pristupiti ovoj problematici od položaja do položaja u gradu i izvan njega te statistički obraditi keramiku rađenu rukom u odnosu na uporabnu keramiku rađenu na kolu te definirati njihove razlike u tipologiji i strukturi.

Postoji uvijek i pitanje bogatstva pojedinih kupaca. Na selima je proizvodnja uporabne keramike za vlastite potrebe vrlo vjerojatna, međutim oni koji su živjeli u gradu morali su, vjerojatno uglavnom kupovati posuđe, a nisu svi mogli priuštiti kvalitetno i time skuplje posuđe. Uporabna keramika izrađena na kolu sigurno je bila skuplja zbog same organizacije

proizvodnje od one izrađene rukom koja nije bila konkurentna prethodnoj robi, a osobito onoj koja nije lokalno proizvedena. Također rukom rađena keramika sigurno je jeftinija i kupovali su je oni manje imućni. Ako prihvatimo ove pretpostavke, ostaje nejasno zašto u Sisku postoji toliko velika količina rukom rađene uporabne keramike lokalne proizvodnje (barem prema pregledanom materijalu).

Sisak je bio nakon Dioklecijanove reforme središte Panonije Savije. Već i prije toga on je pored Petovija južno od Drave bio najveći i najvažniji grad, ekonomsko, trgovačko, proizvodno i administrativno središte. Siscija kao takva što se tiče sve pokretne arheološke građe zahtijeva poseban osvrt kao na posebnu problematiku. Iako su uvidom u uporabnu keramiku Siscije uočeni neki osnovni okviri, ova keramika kao i svaka druga, u ovako velikom centru zahtijeva zaseban pristup zbog toga što su sastav njenog stanovništva drugačiji tj. raznolikiji i po porijeklu i po imovinskom stanju ali je i gradska ekonomija drugačija nego u selima, vilama i manjim gradovima.

Zbog prostora omeđenog rijekama Dravom i Murom, za pretpostaviti je da Međimurje predstavlja zasebnu cjelinu unutar koje se može prepoznati jedna mikroregija. Na tom području, točnije na Muri, na području Sv. Martina na Muri nalazio se *Halicanum*. Njegov status nije siguran, te je zbog toga nesigurna pripadnost tog područja teritoriju Sale ili Petovija (Tomičić 1979, 40 – 43; Tomičić 1986, 120; Horvat et al. 2003, 160, Redő 2003, 193).

Zbog nedostatka nalaza neka područja predstavljaju praznine i nepoznanice u smislu da se ne zna imenom koja su naselja tamo točno bila i čijem su području pripadala. U slučaju Komina zna se da je tamo bilo smješteno naselje *Pyrri*, međutim ostaje nejasno prema podacima koje su nam donijela dosadašnja istraživanja koji je status tog naselja i čijem je teritoriju ono pripadalo. Također postoji dosta nejasnoća za područje južno od Kalnika i jugozapadno od Bilogore. Rekognosciranjem su uočeni antički lokaliteti, međutim njihova imena i teritorijalna pripadnost nisu jasni (Tkalčec, Karavanić, Šiljeg, Jelinčić 2007, 5 – 25). Što se tiče granica teritorija Petovija i Andautonije također postoje neke nejasnoće. Navodi se kako je sjeverna granica Andautonijskog agera Medvednica (Nemeth – Ehrlich, Kušan Špalj 2003, 110), dok se za južnu granicu Petovijskog područja navodi dio od Rogateca i brda Ivanščice te kako na jugu graniči s područjem Andautonije (Horvat et al. 2003, 160). To ostavlja područje između Ivanščice i Medvednice nejasnim u smislu pripadnosti području nekog naselja.

Nejasna je teritorijalna pripadnost lokaliteta uz Savu kod Brdovca. Oni se nalaze uz zapadnu granicu Andautonijskog agera, a istočno od Nevijodunumskog. Moguće je da pripada naselju u Ribnici gdje je ubicirana *Romula* (Galić, Radman – Livaja 2002, 243).

Uporabna keramika iz Topuskog (T. 106 – 112) predstavlja također zasebnu cjelinu. U Topuskom se javlja više različitih struktura, a karakteristično je da je sva površina hrapava i da se otire zajedno sa svojim sitnim primjesama. Javlja se veći tip lonca (T. 109. 1) koji je pronađen i u Sisku (T. 124. 1). Prisutni su različiti lonci, zdjele i poklopci različitih struktura. Iako strukturalno i tehnološki različita od keramike iz Siska i Ščitarjeva, lonci pokazuju određene srodnosti s materijalom tih lokaliteta. S velikim brojem primjeraka zastupljene su zdjele čiji je obod uvučen prema unutra (T. 106 – 107).

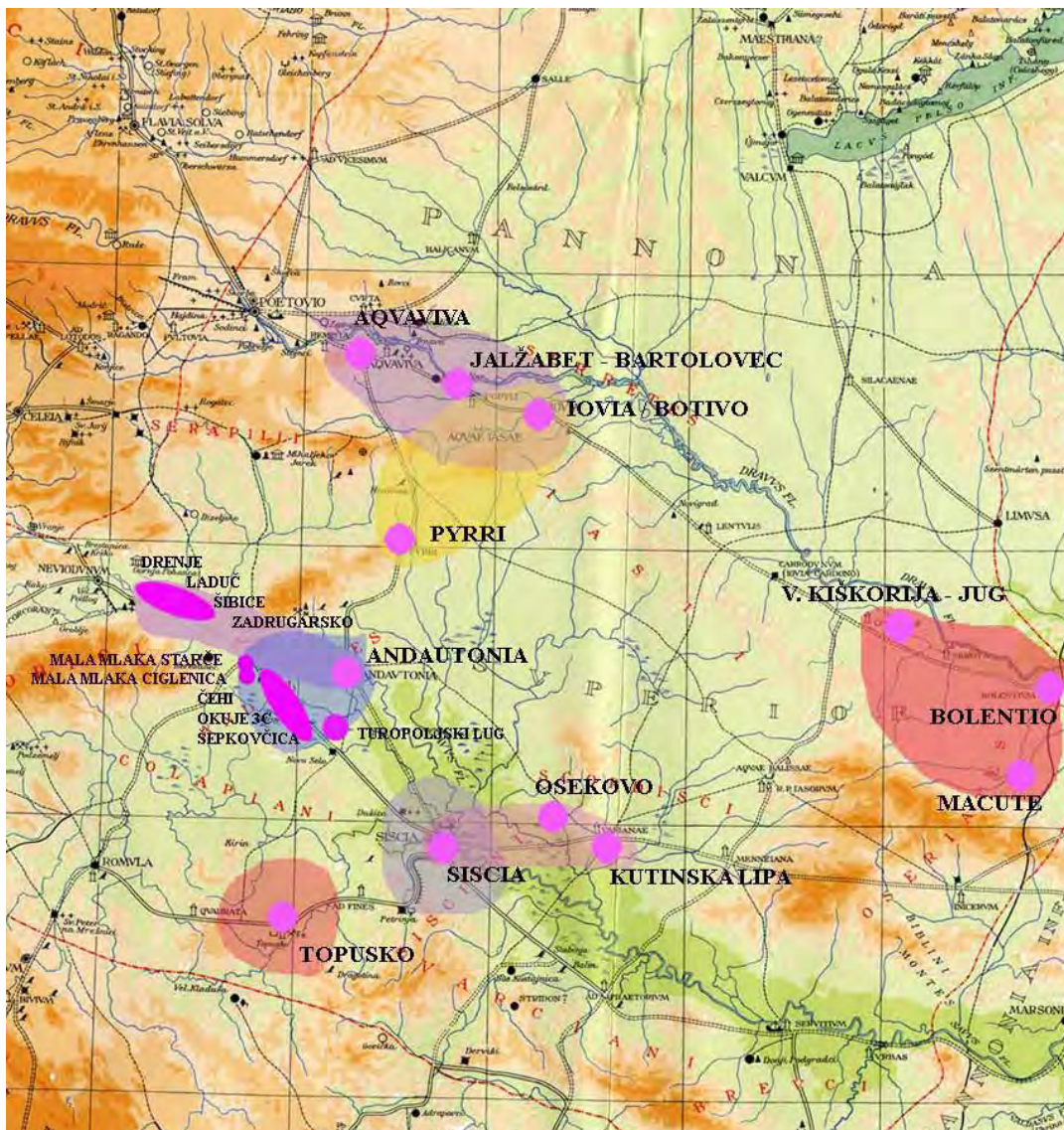

Karta 6. TIR foglio L 33 (isječak). Regije sa srodnim keramičkim materijalom

U okolici Brdovca, kod Zaprešića nalazi se više antičkih lokaliteta. To su Drenje (T. 133 – 140), Laduč (T. 141), Šibice (T. 142) i Zadrugarsko (T. 143). Najviše keramike pronađeno je na lokalitetu Drenje, koje je i najintenzivnije istraživano (Drenje, 1987). Što se tiče strukture grube keramike s Drenja prevladavaju dvije strukture (jedna je crna do siva i jako hrapava s puno primjesa, a druga je smečkastih tonova, hrapava s primjesama), a javljaju se u manjem broju i neke druge. Ono što je karakteristično za većinu keramike s Drenja, bez obzira od koje je strukture napravljena, ona je uvijek bogato ukrašena metličastim ukrasom koji se primjenjuje na svim tipovima posuda. Pronađen je veliki broj tripesa i poklopaca, zatim lonaca, zdjela i tanjura. Što se tiče oblika, dio posuđa s Drenja pokazuje srodnost s keramikom sa šireg područja Andautonije. Ipak, u Drenju nedostaju oni jako karakteristični S oblikovani lonci, tronošci, zdjele i cjediljke izrađene od crne keramike, ali i općenito keramike takve strukture. Dakle, tipološki Drenje i Ščitarjevo imaju srodan materijal, u određenoj mjeri, ali ne u potpunosti. Keramika sa Drenja, najsljednija je keramici sa lokaliteta Laduču (T. 141), koji je Drenju najbliži. S Laduča ima nešto manje keramike i ona je dosta usitnjena te je teško uspoređivati, ali je jasno kako su na Laduču prisutne one dvije najzastupljenije strukture s Drenja. Lokalitet Šibice (T. 142) je nešto udaljeniji i pokazuje nešto manje srodnosti s prethodna dva lokaliteta i sa Zadrugarskim, ali ipak pripada ovoj svojevrsnoj mikro regiji. S lokaliteta Zadrugarsko (T. 143) ima malo ulomaka keramike i ona je dosta fragmentirana. Prisutne su iste strukture keramike kao i na Drenju i Laduču, tipovi i ukrasi. Srodnost keramike s lokaliteta u okolici Brdovca ne iznenađuje s obzirom da se radi o malom području i lokalitetima koji su blizu jedni drugih.

Lokalitet Ciglenice – Osekovo (Bobovec 2003; Bobovec 2008)(T. 144 – 151) poznat je još iz 19. stoljeća, a krajem 20. i početkom ovog stoljeća istraživao je u više navrata. Zbog više istraživačkih kampanja, s ovog lokaliteta postoji znatna količina arheološkog materijala od kojih veći dio čini raznovrsna keramika. Prethodnim pregledom keramike u Sisku uočeno je prisustvo dvaju struktura koje su zastupljene u velikoj količini, a pregledom keramike s lokaliteta Ciglenica - Osekovo uočeno je da su takve strukture zastupljene i na njemu. Riječ je o smeđe pečenoj keramici s puno tinjca, tanjih stijenki koja je tvrda i dobro je pečena (Sisak: T. 118. 2; 120.2; 123. 3, 131. 1; Ciglenice – Osekovo: T. 144, 145, 146. 1 – 5, 151. 6) i neujednačeno pečenoj keramici pjeskovite strukture bez krupnih primjesa (Sisak: T. 118.4, 119. 3.4; 120. 1; 121. 3-4; 124. 1; 131. 3; Ciglenice – Osekovo: T. 146. 6 – 7; 147, 148. 1 – 3). Ova keramika srodna je i tipološki. Na Ciglenicama prisutna je i keramika drugih

struktura, ali u manjoj mjeri. Na lokalitetu je pronađen veliki broj ulomaka tanjura i zdjela različite strukture od kojih bi jedan dio mogao biti i lokalne proizvodnje (Bobovec 2008, 35. 5852, 5857)(T. 150. 2, 4, 5, 8, 9).

Uporabna keramika s lokaliteta Kutinska lipa (Bobovec 2007) srodna je keramici iz Ciglenica – Osekovo, a time i uporabnoj keramici iz Siska. Istraživanja na ovom lokalitetu su tek započela pa s njega nema mnogo materijala za usporedbu. Kako se radi o urbaniziranoj zoni, lokalitet je pa tako i materijal dosta oštećen, a keramika usitnjena. Prevladava keramika pjeskovite strukture (T, 1 – 7), a u nešto manjoj mjeri ima one s tinjcem (T. 152. 8; 153). Tipološki ovaj je materijal također srodan keramici s Ciglenica – Osekovo i Siska.

Zanimljiva je sličnost keramike koja se javlja na ova dva zadnja lokaliteta s keramikom iz Siska. Obično su lokaliteti koji pokazuju takvu sličnost i srodnost materijala dosta bliži. Razlog tome je vjerojatno to što je Sisak bio jaki proizvodni centar te je kao takav mogao podmiriti nešto šire tržište i s uporabnom keramikom.

Keramika pjeskovite strukture koja je zastupljena u Sisku, Ciglenici – Osekovo i Kutinskoj Lipi, srodna je keramici koja se susreće na Virovitičkom području u svojoj strukturi, a s malim odmacima i u oblicima. Takve keramike, barem za sada, nema sjeverno od Siska i u okolici Varaždina.

Usporedbom keramike s 22 antička lokaliteta primijećene su neke sličnosti kako tipološkog i tehnološkog, tako i strukturalnog karaktera. Također jasnije su i razlike među pojedinim lokalitetima i područjima. Postavljanje jasnih i čvrstih granica u ovom trenutku nije moguće, a pretpostavljam da ih se čvrsto nikada neće ni moći postaviti. Ovdje se prilaže karta (Karta 6) na kojoj se vide područja koja imaju keramiku zajedničkih obilježja. Na njoj se vidi kako se i neka područja koja čine zasebne cjeline isprepliću, a to je zbog toga što je barem dio njihovog materijala srodan. Novim istraživanjima, detaljnom obradom keramike svakog lokaliteta moći će se definirati nova područja i nove granice.

7. Pregled citirane literature za pojedine tipove posuda

L 1

Brukner 1995b, 146, T. II. 20

Della Porta 1996, 152 – 153, 181

Fülep 1984, 131, 144, 182, 188, Sl. 110. 9

Knez 1992, 49, 53, 62, 63, T. 41. 7, 12, T. 49. 6, 8, T. 50. 2, T. 65. 7, T. 66. 2, 13-14

Kordić 2001, 23, T. 6. 34, 35

Makjanić 1987, 28, T. 2. 8, 10

Nikolić – Đorđević 2000, 73 – 74

Ožanić 1998, 50, T. 19. 1

Plesničar – Gec, 1972, 35, T. XXXVII. 1

Plesničar – Gec 1977, 79

Šarić 1979 – 1980, 131, 141, T. VII. 6

Vičić 1993, 156, 167, T. 1. 14, 15

Vičić 1994, 34, 41, T. 14. 13

Vidošević 2003, 16, T. 3. 4-6, T. 4. T. 5. 1-2

Vikić – Belančić 1968, 85 - 86, T. V. 5

Vikić – Belančić 1972-1973, 104, T. XVI. 4

Vikić 1965, 100, Sl. 27. 6

Vikić 1971, 94

Vikić 1975, 30 – 31, 33

Wiewegh 2001, 93, T IV. 50, 51

Wiewegh 2003, 42, 77, T. III. 9

L 2

Bekić et al. 2007, 36, 54, T. 7. 15

Dautova - Ruševljan, Brukner, 1992, 26, 33, 50, T. 16. 104

Gregl 1989, 27, T. 23. 3, 4

Horvat 1997, T. 11. 14

Istenič 1999, 137

Istenič 2000, 95, 100, 133, T. 55. 10, T. 59. 11, T. 84. 5

Knez 1992, 64-65, T. 69. 7

Ožanić 2004a, 101, T. 81. 7

Plesničar – Gec 1972, 31, 76, T. XXIX. 3, T. CIII. 15

Tópal 1981, T. XVIII. grob 54, 2

Tušek 1993, 390 – 391, T. 5. 1

Vikić 1975, T. 3. 3b

Žižek 2004, 131, Sl. 47

L 3

Bónis 1992-1993, 171, Abb. 16. 5, 176

Horvat 1990, 228, T. 16. 9

Istenič 1999, 137

Istenič 2000, 134, 141, 178, T. 85. 6, T. 164. 3

Kordić 2001, 23, T. 5. 28

Nikolić – Đorđević 2000, 66 – 67

Plesničar- Gec 1972, 16, 43, 44, T. IV, T. LII. 20, T. LIII. 1

Strmčnik-Gulič 1993, 484, 486, T. 1. 2, 4, T. 11. 2

Szabó, Fazekas, Kőfalvi 2007, 122, T. 22. 222

Vikić – Belančić 1968b, 93 – 94

Vikić 1965, 99, Sl. 26. 2

Wiewegh 2001, 93, T. III. 41, T. IV. 47

L 4

Bekić 2006, 142, T. 22. 1-3, 7

Brukner 1981, T. 120. 116

Cermanović – Kuzmanović 2004, 133, kat. 57

Dautova - Ruševljan, Brukner, 1992, 26, 33-34, T. 19. 122, 124

Gregl 1989, 19, T. 5. Grob 17, 2

Horvat 1990, 228, T. 32. 1 – 5, T. 17. 5, T. 26. 3

Kordić 2001, 23, T. 5. 26

Koščević, Makjanić 1986, 124, Sl. 3. 6, Sl. 4. 1.

Medgyes 2002, 116, T. IX. 281, 404, 186, 2

Milošević 1987, 20, 71, T. 4. 5

Ottományi, Sosztarits, 1998, 210, T. II. 8

Parović – Pešikan 1971, 36, T. 77. 3

Parović – Pešikan 1973, 26, T. XX. 9

Sagí 1960, 206, Sl. 20. 1

Strmčnik - Gulič 1993, 484, 486, T. 1. 7 – 8

Szabó, Fazekas, Kőfalvi 2007, 117, T. 19. 147

Topál 1993, 43, Pl. 62. grob 97. 4

Vikić – Belančić 1968b, 93 – 94

Vikić – Belančić 1983-1984, T. 11. 13

Wiewegh 2001, 93, T. III. 35, 37

L 5

Dombay 1957, 327, T. 35. 6, 7

L 6

Plesničar – Gec 1972, 37, T. XLI. 16

L 7

Strmčnik-Gulič 1993, 484, 486, T. 4. 3 – 4

Jeschek 2000, 84

Krekovič 1998, 32

L 8

Medgyes 2002, 116, T. IV. 134

P 1

Bekić et al. 2007, 106, 174, T. 8. 8

Bíroné et al. 1992, 167, Abb. 41. 3, 10, 14, 15, 20

Bojović 1977, 115 br. 631, 634, T LXXI. 631, 634

Brukner 1992, 26, 33, T. 18, 115

Brukner 1995b, 142, 146, 153, T. I. 9

Czysz, Kaiser, Mackensen, Ulbert 1981, 32, T. 38. 476

Drenje 1987, 29, 37 – 38, T. 6. 1 – 6

Gabler – Ottományi 1990, 170, Fig. 8, 10, 188

Horvat 1997, 29, T. 51. 3

Medgyes 2002, 116, T. XII. 28, 129, 595

Müller 1971, fig. 12. 8

Nikolić – Đorđević 2000, 155, tip VIII/4, 157, tip VIII/10

Nikolić – Đorđević 2002, 228, 229, Sl. 7. 1

Plesničar Gec 2006, T. 44, 16

Tomović 1984, 351, T. III. 15

Vičić 1993, 165, T 22. 4, 5

P 2

Bíroné et al. 1992, 167 – 168, Abb. 41. 4, 25, 31

Bónis 1942, 56, T XV, XXIV, XXI

Brukner 1981, 110, 161, T. 129. 9

Brukner 1995a, 99, 100, 108, 107, 125, 128, T. XV. 152, 135, T. XXV. 10, T. XVII. 185

Brukner 1995b, 102, 109, 131, 138, 146, T. V, 49, T. XXI. 210

Dautova – Ruševljan 2003, 32, 86, T. LIII. 3

Drenje 1987, 38, T. 6. 8 – 12

Ivanišević, Nikolić – Đorđević 1997, 99, Sl. 31, 4

Kocztur 1994, 94, 95, Abb. 60. 7

Kujundžić 1982, 16, grob 26: T. 3. 9, grob 132: 26, T. 12. 3, grob 334: 50, T. 26. 2

Nikolić – Đorđević 2000, 155, tip VIII/4

Ottományi 2004, 288, 289, T. VI. 7

Plesničar - Gec 2006, T. 44. 4

Strmčnik-Gulič 1993, T. 7. 8; T. 10. 3, 5, 6, 11

Tomović 1984, 351, T. III. 16

Tušek 1993, 402, T. 20

Vičić 1994, 30, 37, T. 3. 12

Vičić 2002, 196, 200, T 10. 12

P 3

Bojović 1977, 115, br. 632, T LXXI. 632

Brukner 1981, 110, 161, T. 130. 12

Brukner 1995b, 142, 146, T. I. 10

Cserményi 1977, 246, 266, Abb. 63. 3

Knez 1992, 57, T. 55. 6

Nikolić – Đorđević 2002, 228, 229, sl. 7. 4

T 1

Brukner 1981 85, T. 65.,10 – 11

Bugar 2000a, 25, T. XI. 1

Cermanović – Kuzmanović 2004, 147 – 149, kat. 8)

Cserményi 1977, 246, 264, Abb. 60, 10

Csirke 2004, 245-246, 250-253, Abb. 4; 5. 1, 4; 6, 3; 7. 3

Drenje 1987, 30, 34 – 35, 39, 42, T.9. 1 – 4, T. 19. 4

Ercegović – Pavlović 1980, 9, Pl. X. 8

Fazekas 2007, 119, T. 20, 160

Gudea 1996, 214 – 216, T. XXIII. 1, 4, T XXIV. 1

Istenič 2000, 29, T. 9. 8

Katavić 2001, 28, T. VI. 8, 9

Knez 1992, T. 63. 4, 6

Kordić 2001, T. 13. 2, 3

Kujundžić 1982, 16, 27, 37, T. 3. 6, T. 12. 22, T. 18. 14

Ožanić 1998, 31, T. 4. 3, 5

Ožanić 2004a, 84, T. 16. 12, T. 71. 3, 4

Parović – Pešikan 1973, 24, T. XVIII. 1

Petru, Petru 1978, 74, T. XXXVI. 29

Plesničar Gec 1972, 20, 27, T. XI. Grob 42, 7, 12, T. XX, Grob 85, 13

Šarić 1979-1980, 139, 141, T. VII. 7

Topál 1981, 34, 54, XXVII - grob 80, 1, L - grob 161, 3-4, 62, LVIII – grob 195, 2

Vičić 2002, 195, 198, T. 5. 10

Vidošević 2003, 17, T. 7. 1

Vikić – Belančić 1970, 167, T. VIII. 7

Wiewegh 2001, 95, T. IX. 3, 8

T 2

Bíróné et al. 1992, 173, Abb. 47. 3-8

Brukner 1981, 86, T. 65. 12-17

Bugar 2000a, 25, T. XI. 5 – 6, T. XII- XIII

Cserményi 1977, 246, 262, Abb. 56. 29

Cvjetičanin 1996, 96, T. 2. III. 21

Fazekas 2007, 115, T. 17. 109

Gregl 1989, 21, T. 10. 5

Katavić 2001, 29, T. VII, VIII

Kordić 2001, T. 14 -18

Košćević – Makjanić 1986/1987, 45, T. XIII. 147

Medgyes 2002, 116, T. XI. 95, 234

Ožanić 2004a, 85, T. 62. 7, 10, T. 15. 2, T. 16. 13, T. 17. 15, T. 71. 1, 5, T. 15. 3

Parović – Pešikan 1973, T. XVI, 7

Plesničar – Gec 1972, 19, 23, 25, 34, 37, 43, 46, T. IV - Grob 15, 12, T. VIII – Grob 31, 10,12, 16, T. XVIII grob 73, 4, T. XXXV, Grob 132, 6, T. LVIII Grob 208 2, 3, T. XIV. Grob 57, 13, T. XLI. 4, T. LII. 18

Topál 1981, 43, XXXVIII - grob 114, 8

Topál 1993, 15, 18, 25, Pl. 14. grob 15-16. 2, Pl. 20. grob 24. 2, Pl. 35. grob 40. 2

Vidošević 2003, 17, T. 7. 3

Wiewegh 2001, 95, T. IX. 5, 9-12, T. 10

Tr 1

Bíró 2004, 120

Bónis 1991, 94, 98, Abb. 1. 1, 7

Demo 1982, 292, T. 24, 14

Giesler 1981, 87, T. 37. 5, 6; 56. 16, 19

Katavić 2001, 37, T 14, 11

Marković 1993, 27, 28

Medgyes 2002, 116, 117, T. I. 87, 450, 561

Thomas 1955, 107, Abb. 3. 67, 122, 123, T. LI. 17

Thomas 1964, 321, CCVIII

Vikić – Belančić 1968, 92 – 94, T. IX. 2

Vikić – Belančić 1983 – 1984, 157, T. 11. 11

Wiewegh 2001, 96, T. XI-XII

Tr 2

Bónis, 1980, 374 – 375

Curle 1911, 263-265

Cvjetičanin 1995, 30

Ožanić 2004a, 139, T. 27 8

Tomović 1984, 349, T I. 1

Tr 3

Bónis 1991, 94-95, Abb. 1. 14

Katavić 2001, 37, T. 14. 12

Medgyes 2002, 116, 118, T. II. 56

Motyková, Drda, Rybová 1991

Parović – Pešikan 1971, 35, XXI, 73, 10

Z 1

Bjelajac 1995, 34

Cserményi 1977, 246, 258, Abb. 48,1

Dombay 1957, 327, T. 35. 6, 7

Gabler – Ottományi 1990, 176, Fig. 11. 1 -2, 176

Knez 1992, 35, 37, 40, 49, 50, 58, 61, 65, 68T. 17. 4, T. 21. 7, T. 27. 2, T. 117. 9, T. 41. 5, 6;
T. 42. 10; T. 44. 10; T. 56. 11, 13; T. 63. 4-6; T. 70. 11; T. 72. 9

Knific 1979, 735, 739, 742, 743, 745, br. 58, 99, 104, 137

Nikolić – Đorđević 2000, 35, 36, 208

Nikolić – Đorđević 2002, 224, Sl. 2. 23

Z 2

Bilkei – Solti 1976, 176, 178, 181, Abb. 28. 3, Abb. 29. 5, Abb. 32. 1, Abb. 38. 15 - 15

Cserményi 1977, 246, 258, Abb. 48. 2 – 3

Bónis 1942, 174-175, T XXII. 5

Brukner 1995, 100, 128, 204, 216, T. XVIII, 181, T. XI. Grob 51, 3

Brukner 1971, 92, T. 78

Brukner 1981, 88, 92

Bugar 2000a, 19, T. VII.1-3

Cermanović – Kuzmanović 2004, 116

Dautova – Ruševljan 2003, 32, T. LI. 3

Gregl 1989, 19, T. 6. 6

Knez 1992, 54, T. 50. 5

Kujundžić 1982, 50, T. 25. 18

Ottományi 2005, 113, Abb. 14. 5

Ožanić 2004a, 27-28, 74

Petru, Petru 1978, 73, XXXIV. 6

Poczy 1957, 133, T. XVI. 12

Sagí 1960, 188, Abb. 2. 6

Tušek 1993, 396, T. 2. 13, 15; T. 19. 8

Vidošević 2003, 18

Z 3

Bónis 1991, 91,103-104, Abb. 1. 129, Abb. 9. 3

Cvjetičanin 2006, 34 -39

Jelinčić 2003, 81, T. 1. 7

Maróti 1985, T. X

Ožanić 1998, T. 14. 8

Ožanić 2004a, 80, T. 20. 31, 32

Parović – Pešikan 1971, 35, XXI. 72, 3

Thomas 1955 106, Abb. 3. 41 – 42

Thomas 1964, 321, T. CCVI

Z 4

Gabler – Ottományi 1990, 177, 181, Fig. 13. 1

Eke, Horváth 2006, 78, Sl. 6. 5

Kujundžić 1982, 18, T. 5. 12

Tava

Bavdek 2005, 246, 258, G 14 T. 6. 5

Hilgers 1969, 71 – 73, 242 – 247

Istenič, Schneider 2000, 341, 345, Fig. 5. 4

Jurišić 2000, 36, Fig. 27, 35 – 36

Matthews 1969, 33 -34

Slapšak 1989, 175

Vrsalović 1974, 141, Sl. 165, 182

Posude za čuvanje namirnica

Fisković 2001, 57, Sl. 5

Jurišić 2000, 36 – 37, Fig. 28, 34

Kapitän 1980

Peña 2007, 120, 149 – 150

Rapanić 1972, 144

Robinson 1959, 34 – 35, T. 38

Vikić – Belančić 1965, 105, 109, Sl. 40. 8, 17, 107

Vrsalović 1974, 141, Sl. 166

8. Zaključak

Najbrojniji arheološki nalaz je keramika. Kada je riječ o rimskoj keramici ona je raznovrsna, a svaka vrsta keramike nosi sa sobom određenu problematiku i zahtijeva poseban znanstveni pristup. Određena vrsta rimske keramike imala je svoju ulogu u svakodnevnicima te ju kao takvu treba i promatrati.

Među raznovrsnim keramičkim nalazima na rimskodobnim lokalitetima, posebno onim naseobinskog karaktera, prevladavaju nalazi keramike koja se svakodnevno koristila za pripremanje, kuhanje, serviranje i čuvanje hrane. Tu keramiku nazivamo uporabnom keramikom.

Uporabna keramika korištena je svakodnevno i nezaobilazan je element proučavanja svakog razdoblja, pa tako i antike. Pažljivim proučavanjem ove vrste keramike, njenim stavljanjem u kontekst i shvaćanjem načina korištenja i njene funkcije približavamo se spoznavanju dijela svakodnevnice Rimljanina, od najsiromašnijih do najbogatijih društvenih slojeva.

Većina uporabne keramike je lokalne proizvodnje što se vidi na način da se ona jako razlikuje od lokaliteta do lokaliteta i još više od regije do regije. Ta raznolikost može biti strukturalne, tipološke i tehnološke prirode. Strukturalna raznolikost uvjetovana je prije svega različitom sirovinom kojom su raspolagali lončari u svojoj neposrednoj blizini. Na oblikovanje posude utjecali su različiti čimbenici, različiti na svakom lokalitetu. To su prapovijesna podloga i jačina tradicije, blizina cesta i plovnih putova i jačina rimskog utjecaja. U svakom naselju je omjer ovih utjecaja bio različit što također doprinosi raznolikosti uporabne keramike lokalne proizvodnje.

Obilježje uporabne keramike lokalne proizvodnje je to što je ona uglavnom rađena rukom, a pečena je uglavnom u jednostavnim pećima ili je još češće pečena na otvorenoj vatri. Čak je i u Sisku, velika količina uporabne keramike izrađena rukom. Proizvodnja keramike na ovaj način podrazumijeva manji broj proizvoda nego u situacijama kada je riječ o organiziranoj proizvodnji. Taj mali broj proizvoda podrazumijeva i prilično skromnu distribuciju ove vrste keramike čime je objašnjena činjenica što se na gotovo svakom lokalitetu uvijek nalazi više vrsta uporabne keramike karakteristične samo za taj lokalitet. Ako se radi o nešto većoj

distribuciji, onda se keramika proizvedena u jednom naselju može pronaći u nekom od susjednih naselja. Za sada se može samo pretpostaviti sezonski ili povremeni karakter proizvodnje ove vrste keramike. Na to utječe činjenica što je uporabna keramika izrađivana za vlastite potrebe, a ukoliko je bila namijenjena prodaji, onda se ne radi o velikim, već o manjim količinama koje su mogle biti prodavane na samom mjestu izrade ili na povremenim sajmovima ili na obližnjoj tržnici. Sezonskoj i povremenoj izradi ove vrste keramike mogli su pogodovati i klimatski uvjeti.

Ovakav način proizvodnje uporabne keramike, odnosno proizvodnja lokalnog karaktera također znači veći broj lončara zbog jednostavne činjenice da osnovne, brojne i svakodnevne potrebe treba podmiriti: stalna potreba za posuđem koje je korišteno za pripremu, čuvanje, kuhanje i serviranje hrane, zatim činjenica što keramika nije otporna kao metal na udarce, što zbog habanja, što zbog stvaranja naslaga koje se nakupljaju kuhanjem, ali i potreba za novim posuđem zbog prirode recepata koji traže isključivo nove lonce. Veći broj lončara također pridonosi raznolikosti ove vrste keramike jer su oni djelovali individualno, a ne organizirano u okviru radionice.

Otvoreno ostaje pitanje točnog mjesta proizvodnje uporabne keramike lokalne proizvodnje. Mislim da je opravdana pretpostavka kako se ovakva keramika proizvodila u samom naselju i njegovoj neposrednoj okolici gdje je pronađena. To se pogotovo odnosi na onu vrstu uporabne keramike koja je na određenom lokalitetu pronađena u najvećem postotku. Ipak uvijek postoji određena sumnja, sve dok se analizama ne potvrdi podudarnost gline kao sirovine i keramike s tog lokaliteta. Istovrsnost makroskopski srodne promatrane keramike na više susjednih lokaliteta također može biti potvrđena samo geokemijskim analizama. Uporabna keramika lokalne proizvodnje često je pečena na otvorenoj vatri pa je određivanje točnog mjesta proizvodnje najpouzdanije odrediti međusobnom usporedbom keramike i više uzoraka gline iz istraživanog naselja i njegove neposredne okolice.

Lokaliteti Virovitica - Kiškorija jug, Orešac (*Bolentio*) i Macute međusobno imaju srodan keramički materijal, kada govorimo o lokalno proizvedenoj uporabnoj keramici. On je srodan tipološki, strukturalno i tehnološki. Pored ovog srodnog materijala, na svakom od lokaliteta postoji dio uporabne keramike koji se ne javlja na susjednim lokalitetima već je obilježje isključivo tog jednog lokaliteta, barem prema dosadašnjim spoznajama.

Uporabna keramika s lokaliteta Ludbreg (*Iovia / Botivo*), Petrijanec (*Aqua viva*), Jalžabet – Bartolovec i Varaždinske Toplice (*Aquae Iasae*) također međusobno pokazuje različite srodnosti, a također i određene specifičnosti za svaki od tih lokaliteta.

Na lokalitetu Komin pronađena je keramika koja nije srodna nijednoj vrsti pregledane keramike. U naselju *Pyrrri* (Komin) izdvojene su dvije vrste keramike koje su karakteristične za ovaj lokalitet. Jedna od tih dviju vrsta je s jednim primjerkom zastupljena u Ludbregu, naselju s kojim je Komin u antici bio povezan cestom.

Uporabna keramika lokalne proizvodnje iz okolice Varaždina i iz Komina uglavnom je ukrašena češljastim ukrasima različitih motiva, što se u nešto manjoj mjeri sreće u Ščitarjevu, Drenju, a na drugim lokalitetima još rjeđe.

Na mjestu Ščitarjeva (*Andautonia*) se u antici nalazio municipij te je svojom veličinom i značajem taj grad zahtjevniji za obradu pa tako i za materijal koji se tamo može pronaći. Nalazeći se na važnoj cesti koja je vodila od Siscije prema Petoviju, na plovnoj Savi, Andautonija je mogla primiti različite utjecaje. U većem naselju djelovao veći broj lončara kako bi se podmirile veće potrebe za uporabnom keramikom. To je kao i nešto drugačija prapovijesna podloga u odnosu na varaždinsko i virovitičko područje oblikovalo sasvim drugačiju keramiku. Tu je repertoar uporabne keramike lokalne proizvodnje daleko veći u odnosu na manja naselja. Uporabna keramika iz Ščitarjeva se može sresti u susjednim naseljima, ali u većini slučajeva keramika u tim naseljima samo tipološki nalikuje keramici iz Ščitarjeva.

Niz lokaliteta otkriven rekognosciranjima i iskopavanjima duž antičkih cesta južno od Zagreba, a zapadno od Ščitarjeva daje nam uvid u raznoliku uporabnu keramiku koja se koristila u tim naseljima ili vilama. U određenoj mjeri ta keramika nalikuje najviše na keramiku korištenu u Andautoniji, ali opet ima svoja lokalna obilježja.

Raznolikost uporabne keramike lokalne proizvodnje u Sisciji još je veća i kao problematika još složenija u odnosu na Andautoniju budući da se radi o koloniji, a u kasnoj antici i o glavnom gradu Panonije Savije. Važnost i brojnost lončara koji su radili za vlastite potrebe ili za tržište u Sisciji te količina lokalno proizvedene uporabne keramike je ono što u ovom velikom gradu poziva na pažnju i govori o važnosti lokalne proizvodnje i lokalne distribucije.

Kao i u slučaju drugih naselja tako je i u Sisku prisutno više vrsta uporabne keramike koja se može pronaći isključivo samo u Sisku.

Topusko također predstavlja cjelinu za sebe. Keramika iz Topuskog, uporabnog karaktera, pokazuje neke tipološke sličnosti s uporabnom keramikom Siscije i Andautonije, a s drugom keramikom ne. Unatoč nekim zajedničkim obilježjima, uporabna keramika iz Topuskog drugačije je izrade i izrađena od drugačije sirovine s drugačijim omjerom primjesa.

Žumberak pripada širem području koje su nastavali Latobici, koji su koliko su nam istraživanja nekropola pokazala također imali keramiku karakterističnu za svoj kraj.

Keramika iz okolice Brdovca pokazuje zasebna mikroregionalna obilježja što se tiče strukture, a neke sličnosti s keramikom Andautonijskog prostora. Od četiri lokaliteta, Drenje i Laduč pokazuju najviše sličnosti, što ne iznenađuje s obzirom na njihovu blizinu.

Keramika iz Kutinske Lipe i Osekova pokazuje velike sličnosti kako strukturalne, tako i tipološke s područjem grada Siska. Iako su udaljeniji nego npr. lokaliteti u okolici Brdovca, ta keramika je gotovo identična. To se može objasniti činjenicom što je Sisak bio veliko središte, u kasnoj antici i glavni grad provincije i vjerojatno proizvodno središte te je svojom veličinom i snagom utjecaja mogao pokriti nešto šire područje s uporabnom keramikom nego što je to slučaj s manjim naseljima.

Navedeni primjeri jasno ukazuju na lokalni karakter i lokalna obilježja uporabne keramike korištene u pojedinim naseljima. Upravo zbog toga je potreban temeljit, ali i individualan pristup uporabnoj keramici lokalne proizvodnje, u smislu da je potrebno izraditi tipologiju uporabne keramike svakog lokaliteta ali i što je izuzetno važno obraditi strukture i tehnologiju izrade te keramike. Zbog svih lokalnih obilježja uporabne keramike nemoguće je donositi generalne zaključke o uporabnoj keramici lokalne proizvodnje svih naselja na hrvatskom području rimske provincije Gornje Panonije. To je keramika, koja je s velikom vjerojatnošću možemo pretpostaviti, proizvedena u samim naseljima i u njima je korištena, a dio nje je, ukoliko je proizvedena u nekoj većoj mjeri mogla biti distribuirana na obližnje tržište odnosno u susjedna naselja. Zbog različitih okolnosti, kao što su različita prapovijesna podloga s važnom lončarskom tradicijom, različita količina rimskog utjecaja, utjecaji koji su mogli dolaziti cestama i plovnim putovima, različita sirovina, brojnost lončara koji nisu organizirani

u radionice već djeluju kao pojedinci u svakom naselju, izrađivana je i korištena uporabna keramika onih oblika i strukturalnih obilježja koji su lokalnog karaktera i koji se mogu sresti samo u tom naselju i neposrednim susjednim naseljima, a razlikuje se od lokalno proizvedene keramike onih udaljenijih naselja.

9. Popis literature

- Barkóczy L, 1980, History of Pannonia, u: *The Archaeology of Roman Pannonia* (ur. Lengyel A. i Radan G. T. B.), Budimpešta, 85 – 124.
- Baatz D, 1976 – 1977, Reibschale und Romanisierung, RCRF Acta 16-18, 147-158.
- Bavdek A, 2005, Rimsko žarno grobišče Volarije pri Žirjah na Krasu, *Arheološki Vestnik* 56, Ljubljana, 235 – 262.
- Bédoyere Guy de la B, 2000, *Pottery in Roman Britain*, Shire.
- Bekić L, 2006, *Zaštitna arheologija u okolici Varaždina*, Zagreb.
- Bekić et al. 2007, *Zaštitna arheologija na magistralnom plinovodu Pula – Karlovac*, Zagreb.
- Bjelajac L, 1995, Late Roman Glazed Pottery in Singidunum (Moesia I), *Alba Regia* XXV, Székesfehérvár, RCRF, Acta XXXIV, 33 - 37.
- Bilkei I – Solti J, 1976, Hauskeramik, AAAH XXVIII, 1-2, Budimpešta, 176 - 192.
- Biró E, 1961, Győr-Nádorvárosikora – scászárkori sírok, *Archaeologiai Értesítő* 88/2, 1961, 240 - 248.
- Bíró Sz, 2004, Savaria nyugati temetője (Das westliche gräberfeld von Savaria), *Savaria* 28, Szombathely, 63 - 134.
- Bíróné et al. 1992, A balácai villagazdaság főépületének pincéje (Keller des Hauptgebäudes des Balácaer Gutshofes), *Balácai közlemények* II, Veszprém, 7 – 218.
- Bobovec A, 1986, Okešinec – Sipićine, Ivanić - Grad, u: *40 godina arheoloških istraživanja u sjeverozapadnoj Hrvatskoj*, Zagreb, 117, 122.
- Bobovec A, 2003, Arheološka topografija područja općina Popovača i Velika Ludina, *Zbornik Moslavine V/VI*, Kutina, 13 – 24.
- Bobovec A, 2007, Kutinska Lipa, Kutina – arheološko nalazište iz rimskog razdoblja (II. – IV. st. n. e.), *Zbornik Moslavine IX/X*, Kutina, 151 – 164.
- Bobovec A, 2008, *Rimski kompleks Ciglenice u Osekovu*, Kutina.
- Bojanovski I, 1993, Neki problemi prometne infrastrukture Brodskog Posavlja i Slavonije u antici, *Izdanja HAD-a* 16, Zagreb, 59 – 70.
- Bojović D, 1977, *Rimska keramika Singidunuma*, Beograd.

- Bónis É, 1942, *Die Kaiserzeitliche Keramik von Pannonien*, Dissertationes Pannonicae, ser. II. No. 20. Budapest.
- Bónis É von B, 1980, Pottery, u: *The archaeology of Roman Pannonia* Lengyel A and Radan G:T. B (ur.), Budapest, Budimpešta, 357 - 380.
- Bónis É von B, 1991, Glasierte Keramik aus Tokod, AAAH, XLIII, 1 - 2, Budapest, 88 - 150.
- Bónis É von B, 1993 – 1994, Császárkori telep Balatonaligán, A Veszprém megyei múzeumok közleményei 19 – 20, Veszprém, 157 - 176.
- Brukner O, 1971, Osnovne forme i tehnike rimsko – provincijske keramike u Sirmiju, Materijali VIII, Zenica, 31 - 46.
- Brukner O, 1981, *Rimska keramika u jugoslovenskom delu provincije Donje Panonije*, Beograd.
- Brukner O, 1992, Keramička proizvodnja u: *Gomolava – rimski period*, Novi Sad, 11 – 59.
- Brukner O, 1995a, Domorodačka naselja u: *Arheološka istraživanja duž auto puta kroz Srem*, Novi Sad, 91 - 136.
- Brukner O, 1995b, Rimska naselja i vile rustike u: *Arheološka istraživanja duž auto puta kroz Srem*, Novi Sad, 137 - 174.
- Bugar A, 2000a, Ranija rimska keramika s lokaliteta Sv. Križ – Sisak, Diplomski rad, Sveučilište u Zagrebu, Zagreb.
- Bugar A, 2000b, Temelji zidova rimske građevine iz 1. – 2. st. keramika u: *Pregled zaštitnih arheoloških istraživanja 1990. - 2000*, Sisak, 39.
- Cermanović – Kuzmanović A, 2004, *Tekija*, Beograd.
- Cool H. E. M. 2006, *Eating and drinking in Roman Britain*, Cambridge.
- Cuomo di Caprio N, 1982, *Ceramica rustica tradizionale in Puglia*, Congedo ed.
- Curle J, 1911, *A Roman Post and its People, The Fort of Newstead In the Parish of Melrose*, Glasgow.
- Cvjetičanin T, 1995, Late Roman Glazed Pottery from the Iron Gate Region (*Dacia Ripenses*), Alba Regia XXV, Székesfehérvár, RCRF, Acta XXXIV, 27 – 32.
- Cvjetičanin T, 1996, Some Observations about Pottery Evidence from Diana, u: *Roman Limes on the Middle and Lower Danube*, Beograd, 93 – 99.

- Cvjetićanin T, 2003, Basic Attributes of the Late Roman Glazed Pottery from Central and Southern Serbia u: *Die Archäologie und Geschichte der Region des Eisernen Tores Zwischen 275 – 602 N. Chr.*, Bukurešt, 93 – 108.
- Cvjetićanin T, 2006, *Late Roman Glazed Pottery, Glazed Pottery from Moesia Prima, Dacia Ripensis, Dacia Mediterranea and Dardania*, Beograd.
- Cserményi V, 1977, Hauskeramik, AAAH, XXIX, 1-2, Budimpešta, 245 – 269.
- Czirke O, 2004, Késő római sírok Balácán – Spätromische Gräber in Baláca, Balácai közlemények VIII, Veszprém, 237 – 256.
- Czysz W, Hartmann H. H, Kaiser H, Mackensen M, Ulbert G, 1981, *Römische Keramik aus Bad Wimpfen*, Stuttgart.
- Dautova – Ruševljan V, 2003, Kasnoantička nekropola kod Sviloša u Sremu, Novi Sad.
- Dautova – Ruševljan V, Brukner O, 1992, *Gomolava, Rimski period*, Novi Sad.
- Della Porta C, Sfredda N, 1996, La ceramica comune in: *Bedriacum 1.2*, Milano, 133 – 186.
- Demo, Ž, 1982, Rezultati arheoloških iskopavanja ranocarske nekropole u Kunovec Bregu kraj Koprivnice, Podravski zbornik, Koprivnica, 279 – 327.
- Demo Ž, 1986a, Antički period, Bilješke iz povijesti arheoloških istraživanja u sjeverozapadnoj Hrvatskoj, u: *40 godina arheoloških istraživanja u sjeverozapadnoj Hrvatskoj*, Zagreb, 24 – 54.
- Demo Ž, 1986b, Kunovec breg, u: *40 godina arheoloških istraživanja u sjeverozapadnoj Hrvatskoj*, Zagreb, 115, 118.
- Dizdar M, 2005 (2006), Lokalitet: Virovitica – Kiškoriya sjever, Hrvatski arheološki godišnjak 2/2005, Zagreb, 86 – 89.
- Dizdar M, 2006, Zaštitna istraživanja naselja latenske kulture na nalazištu Virovitica-Kiškoriya sjever, *Annales Instituti Archaeologici II*, Zagreb, 55 - 60.
- Dizdar M, 2007, Naselje mlađeg željeznog doba, Virovitica – Kiškoriya sjever, u: *Zapadna virovitička obilaznica, Zaštitna arheološka istraživanja 2005./2006. godine*, (Sabolić D. ur), Virovitica, 35 – 46.
- Dombay J. 1957, Későrómai temerők Baranyában (Spätromische Friedhöfe im komitat Baranya), A Janos Pannonius Múzeum Évkönyve, Pečuh, 181 – 330.

- Domić Kunić A, 2003, *Plinijeva geografija i etnografija Ilirika (s osobitim obzirom na panonski dio iliričkog prostora)*, Doktorska disertacija, Sveučilište u Zagrebu, Zagreb.
- *Drenje*, Rezultati istraživanja 1980 – 1985, Brdovec, 1987.
- Eke I, Horváth L, 2006, Late Roman cemeteries at Nagykanizsa, in: *Archaeological Investigations in Hungary 2005*, Budimpešta, 73 – 86.
- Ercegović – Pavlović S, 1980, Les nécropoles romaines et médiévales de mačvanska Mitrovica, *Sirmium XII*, Beograd.
- Fazekas F, 2007, *Die römische Siedlung bei Babarc, Komitat Baranya/Ungarn*, Passau.
- Fisković I, 2001, Prilozi arheološkoj topografiji Pelješkog kanala, Izdanja HAD-a 20/2001, Zagreb, 51 – 74.
- Fitz J, 1989, Administration and army, u: *The Archaeology of Roman Pannonia* (ur. Lengyel A. i Radan G. T. B.), Budimpešta, 125 – 140.
- Fulir M, 1969, Topografska istraživanja rimskih cesta na varaždinskom i medjimurskom području (1960 – 1967), Rasprave SAZU, Dissertationes, Ljubljana, 363 – 431.
- Fülep F, 1984, *Sopianae, The History of Pécz during the Roman era, and the Problem of the Continuity of the Late Roman Population*, Budapest.
- Gabler D, 1973, Der Römische Gutshof von Fertőrákos - Golgota, AAAH XXV, 1 – 2, Budimpešta, 139 – 176.
- Gabler, D, 1982, Aspects of the development of Late Iron Age settlements in Transdanubia into the Roman period (evidence based upon the excavations at Szakály in Southern Hungary) u: *Studies in the Iron Age of Hungary*, BAR IS 144, 57 – 128.
- Gabler D. – Ottományi K, 1990, Késő római házak Szakályban (Late roman houses in Szakály), *Archaeologiai Értesítő* 117/2, Budimpešta, 161 – 188.
- Gabler D, 1990 – 1990, The shaping of the life of the late La Tène Settlements in the Roman period, *Antaeus* 19 – 20, Budapest, 51 – 72.
- Galić M, Radman – Livaja I, 2002, Zaštitno istraživanje u Samoborskim Novakima 2000, godine, *Vjesnik Arheološkog muzeja u Zagrebu*, 3. ser. XXXV, Zagreb, 239 – 248.

- Garnsey P, Saller R, 1987, *The Roman Empire. Economy, Society and Culture*, Berkley and Los Angeles.
- Giesler U, 1981, Die Kleinfunde u: *Ad Pirrym (Hrušica), Spättrömische Passbefestigung in den Julischen Alpen*, Ulbert T (ur), Münchener Beiträge zur Vor- und Frühgeschichte, 31, München, 163 - 246.
- Gorenc M, Nemeth Ehrlich D, 1985, *Pyrrri – Komin*, antička nekropola, Arheološki pregled 24, Beograd, 103 – 104.
- Gregl Z, 1980, O jednoj antičkoj cesti u blizini Zagreba, Vjesnik muzealaca i konzervatora Hrvatske XIX/1, Zagreb, 18 – 22.
- Gregl Z, 1982, Urne s cilindričnim vratom šireg zagrebačkog područja, VAMZ, vol. 14, no 1, Zagreb, 57 – 63.
- Gregl Z, 1984, Pokušaj rekonstrukcije antičke cestovne mreže na području Zagreba, u: *Iz starog i novog Zagreba VI*, Zagreb, 7 – 14.
- Gregl Z, 1986, Zagreb – Dubrava, *40 godina arheoloških istraživanja u sjeverozapadnoj Hrvatskoj*, Zagreb, 128 – 129.
- Gregl Z, 1989, *Rimskodobna nekropola Zagreb – Stenjevec*, Zagreb.
- Gregl Z, 1990, Rimskodobna nekropola Velika Gorica – Visoki brijeg, *Opvscvla archaeologica* 14, Zagreb, 67 – 73.
- Gregl Z, 1997, *Rimske nekropole sjeverne Hrvatske*, Arheološki muzej Zagreb, Zagreb.
- Gregl Z, 2002, Antika u: *Žumberak od prapovijesti do kasne antike*, Zagreb, 82 – 91.
- Gregl Z, 2003, Gornja Vas na Žumberku. Grob 36, *Opvscvla arhcaeologica* 27, Zagreb, 469 – 479.
- Gregl Z, 2007, Rimskodobna nekropola Gornja Vas na Žumberku, VAMZ 3. ser. Vol. 40, Zagreb, 221 – 331.
- Gudea N, 1996, *Porolissum*, Cluj – Napoca.
- Hargis M. B, 2007, *A mortarium at Cetamura del Chianti in context*, magistarski rad, The Florida State University.
- Hilgers, W, 1969, *Lateinische Gefässnamen*, Düsseldorf.
- Horvat J, 1990, *Nauportus* (Vrhnika), Ljubljana.
- Horvat J, 1997, *Sermin*, Znanstveno raziskovalni center SAZU, Ljubljana.

- Horvat et al., 2003, *Poetovio*, development and topography, in: *The Autonomous Towns of Noricum and Pannonia, Pannonia I*, Situla 41, Ljubljana, 153 – 189.
- Hoti M, 1992, Sisak u antičkim izvorima, *Opvscvla archaeologica* 16, Zagreb, 133 – 164.
- Istenič, J. 1999, *Poetovio, zahodna grobišča I*, Grobne celote iz Deželnega muzeja Joanneuma v Gradcu, Ljubljana.
- Istenič, J. 2000, *Poetovio, zahodna grobišča II*, Grobne celote iz Deželnega muzeja Joanneuma v Gradcu, Ljubljana.
- Istenič J, Schenider G. 2000, Aegean cooking ware in the eastern Adriatic, *RCRF Acta* 36, 341 – 348.
- Istenič J, 2001, *Poetovio* and neighbouring towns: pottery evidence, *Archaeologia Poetovionensis 2*, Ptuj, 27 – 31.
- Ivanišević V, Nikolić – Đorđević S, 1997, Novi tragovi antičkih fortifikacija u Singidunumu, *Singidunum I*, Beograd, 71 - 146.
- Jelinčić K, 2003, Rimska keramika iz Iloka, *Prilozi Instituta za arheologiju* 20, Zagreb, 79 - 88.
- Jelinčić K, 2005 (2006), Lokalitet: Virovitica – Kiškorija jug, *Hrvatski arheološki godišnjak 2/2005*, Zagreb, 83 – 86.
- Jelinčić K, 2006, Zaštitno arheološko iskopavanje lokaliteta Virovitica - Kiškorija jug, *AIA II*, Zagreb, 61-66.
- Jelinčić K, 2007, Virovitica – Kiškorija jug, u: *Zapadna virovitička obilaznica, Zaštitna arheološka istraživanja 2005./2006. godine*, (ur. D. Sabolić), Virovitica, 29 – 34.
- Jeschek G, 2000, Die grautonige Keramik aus dem römischen Vicus von Gleisdorf, Wien.
- Jurišić M, 2000, Ancient Shipwrecks of the Adriatic, Maritime transport during the first and second centuries AD, *BAR International Series* 828, Oxford.
- Katavić V, 2000, Jarak bedema – keramika, u: *Pregled zaštitnih arheoloških istraživanja 1990.-2000*, Sisak, 41.
- Katavić V, 2001, Pregled rimskog materijala izvan jugozapadnog dijela bedema antičke Siscije, diplomski rad, Zagreb.

- Kapitän G, 1980, Three terracotta braziers from the sea off Sicily, *The International Journal of Nautical Archaeology and Underwater Exploration*, 9.2, 127 -131.
- Knez T. 1992, *Novo Mesto II*, keltsko - rimsko grobišće Beletov vrt, Novo Mesto.
- Knific T, 1979. Vranje pri Sevnici, *Arheološki Vestnik XXX*, Ljubljana, 732 – 763.
- Kordić A, 2000, *Horreum – keramika*, u: *Pregled zaštitnih arheoloških istraživanja 1990.-2000*, Sisak, 40.
- Kordić A, 2001, *Keramika 3. i 4. stoljeća s lokaliteta Sv. Križ – Sisak*, diplomski rad, Zagreb
- Kocztur É, 1974, Ausgrabungen im südlichen Stadtviertel von Gorsium (Tác – Marggitelep), *Alba Regia Annales Musei Stephani Regis XIII*, 1972, Székesfehérvár, 69 - 148.
- Košćević R, Makjanić R, 1986, Neki noviji arheološki rezultati s područja antičke Siscije, *Izdanja HAD-a sv. 10*, Zagreb, 119 – 135.
- Košćević R, Makjanić R, 1986/1987, Antički tumuli kod Velike Gorice i nova opažanja o Panonskoj radionici glazirane keramike, *Prilozi Instituta za arheologiju 3 - 4*, Zagreb, 25 – 70.
- Krekovič E, 1998, *Römische Keramik aus Gerulata*, Bratislava.
- Kukuljević Sakcinski I, 1873, Panonija Rimski, *Rad JAZU XXIII*, Zagreb, 86 – 157.
- Kujundžić Z, 1982, *Poetovijske nekropole*, *Katalogi in monografije 20*, Narodni muzej v Ljubljani, Ljubljana.
- Lolić T, Petrinc I, 2000, Lokalitet privatni poslovni prostor Autoposavina vlasnika D. Vujića, Sisak – Starčevićeva 37, u: *Pregled zaštitnih arheoloških istraživanja 1990.-2000*, Sisak, 42 – 44.
- Lolić T, 2003, Colonia Flavia Siscia, u: *The Autonomous Towns of Noricum and Pannonia, Pannonia I*, Situla 41, Ljubljana, 131 – 152.
- Lovenjak M, 2003, Municipium Flavium Latobiorum Neviodunum, u: *The Autonomous Towns of Noricum and Pannonia, Pannonia I*, Situla 41, Ljubljana, 93 – 105.
- Lovrenčević 1980, Rimske ceste i naselja u bilogorsko-podravskoj regiji I, *Arheološki pregled 21*, Beograd, 233 – 248.
- Lovrenčević 1981, Rimske ceste i naselja u bilogorsko - podravskoj regiji II, *Arheološki pregled 21*, Beograd, 195 – 208.

- Makjanić R, 1990, Terra sigillata iz Orešca. Zbirka Vincek i Radijevac, Prilozi Instituta za arheologiju u Zagrebu, Zagreb, 31 – 44.
- Makjanić R, Košćević R, 1995, *Siscia, Pannonia Superior: Finds and Metalwork Production*, Terra Sigillata. BAR Int. Ser. 621, Oxford.
- Makjanić R, 1996, Sisak – terra sigillata, iskopavanja 1990, *Opvscvla archaeologica* 20, Zagreb, 91 – 118.
- Marković Z, 1984, Prilog poznavanju kontinuiteta naseljavanja terena oko Delova, *Podravski zbornik*, Koprivnica, 295 – 319.
- Marković Z, 1993, Nekoliko zanimljivih arheoloških nalaza iz Koprivničke Podravine, *GMSZH* 16/1993, Križevci, 26 – 30.
- Maróti E, 1985, Römischer Wachturm auf dem Kalvarienhügel von Pilisszántó, *Studia Comitatus* 17, Szentendre, 159 – 184.
- Matijašić R, 1986, *Lateres Siscienses (ad CIL III 11378 – 11386)*, *Vjesnik Arheološkog muzeja u Zagrebu*, 3. ser. XIX, Zagreb, 203 – 215.
- Matthews K. D. 1969, *Scutella, patella, patera, patina. A Study of Roman Dinnerware.*
- Mayer A, 1935, Iasi, *Vjesnik hrvatskoga arheološkog društva*, n.s. 16 (1-2), Zagreb, 69 – 82.
- Medgyes M, 2002, Késő Római telep a "Tokorcs kincs" lelőhelyén (Late Roman settlement at the site of the Tokorcs coin – hoard), *Savaria* 25/3 (2000 - 2001), Szombathely, 99 - 132.
- Mikl Curk I, 1973, Zapažanja o temni rimski kuhinjski lončeni posodi v Sloveniji, *Arheološki vestnik* 24, Ljubljana, 883 – 900.
- Miletić I, 2007, Struktura keramičkoga materijala, *Opvscvla archaeologica* 31, Zagreb, 347 – 362.
- Milošević P, 1987, Naoružanje i oprema rimskog ratnika u doba osvajanja i konsolidacije doline Save u: *Počeci romanizacije u jugoistočnom delu provincije Panonije*, Novi Sad, 11 – 25, 67 – 72.
- Milošević P, 1995, Rimaska nekropola na izlaznici mitrovačke petlje (26), u: *Arheološka istraživanja duž auto puta kroz Srem*, Novi Sad, 195 – 218.
- Móczy A, 1974, *Pannonia and Upper Moesia*, London.

- Motyková K, Drda P, Rybová A, 1991, Some imports from the end of the Roman period at the site of Závist u: *Archaeology in Bohemia 1986 – 1990*, Prag, 56 – 63.
- Müller R, 1971, A Zalalövői császárkori tumulusok (Die Hügelgraber aus der Kaiserzeit in Zalalövő), *Archaeologiai Értesítő* 98/1, 1971, 3 – 23.
- Nemeth – Ehrlich D, 1986. Komin – *Pyrrhi*, *Obavijesti HAD - a XV/I*, Zagreb, 23.
- Nemeth – Ehrlich, D, 1986, Ludbreg – *Iovia Botivo*, Ludbreg, u: *40 godina arheoloških istraživanja u sjeverozapadnoj Hrvatskoj*, Zagreb, 118, 120 – 121.
- Nemeth – Ehrlich D, Kušan Špalj D, 2003, *Municipium Andautonia*, u: *The Autonomous Towns of Noricum and Pannonia, Pannonia I*, Situla 41, Ljubljana, 107 – 129.
- Nemeth – Ehrlich D, Kušan Špalj D, 2007, *Dvije tisuće godine Andautonije, od rimskog grada do arheološkog parka*, Zagreb.
- Nikolić – Đorđević S 2000, Antička keramika Singidunuma, *Singidunum II*, Beograd, 11 - 244.
- Nikolić – Đorđević S 2002, Nalazi antičke keramike sa prostora konaka kneginje Ljubice, *Singidunum III*, Beograd, 221 – 236.
- Orton C, Tyers P, Vince A, 1994, *Pottery in archaeology*, Cambridge University Press.
- Ottományi K, Sosztarits O, 1998, Spätromischer Töpferofen im südlichen Stadteil von Savaria, *Savaria* 23/3, (1996 – 1997), Szombahtely, 145 – 216.
- Ottományi K, 2004, A Budakalász – Luppá Csárdai Órtorony késő Római kerámiája, *Studia Comitatus* 28, Szentendre, 269 - 295.
- Ottományi K, 2005, Die Spätlatènezeitlich-Römische Siedlung von Budaörs, *AAAH* 1 - 3, LVI, Budimpešta.
- Ožanić I, 1998, Gradina Osječnica – antičko razdoblje, *Opuscvla archaeologica* 22, Zagreb, 27 – 80.
- Ožanić I, 2004a, *Tipologija rimske keramike iz Vinkovaca*, magistarski rad, Zagreb.
- Ožanić I, 2004b, *Olivijina cibalitanska kuharica*, Vinkovci.
- Ožanić I, 2008, Roman coarse pottery from *Cibalae*: a typology, *RCRF Acta* 40, 185 - 189.
- Parović – Pešikan M, 1971, Excavations of a Late Roman villa at Sirmium, *Sirmium II*, Beograd, 34 – 36.

- Parović – Pešikan M. 1973, Excavations of a Late Roman Villa at Sirmium, *Sirmium III*, Beograd, 22 - 26.
- Peacock D. P. S, 1997, *La ceramica romana tra archeologia ed etnografia* (Pottery in the Roman World, an ethnoarchaeological approach), Edipuglia, S. Spirito.
- Petru S, Petru P, 1978, *Neviodunum (Drnovo pri Krškem)*, Ljubljana.
- Peña J. T, 2007, *Roman Pottery*, Cambridge University Press.
- Petznek B, 1997 (1998), Römerzeitliche Gebrauchskeramik aus Carnuntum, Teil 1, Carnuntum Jahrbuch 1997, Wien, 168 – 319.
- Pinterović D, 1970, Slavonija kao dio rimske Panonije, Zbornik radova prvog znanstvenog sabora Slavonije i Baranje, Osijek, 79 - 100.
- Plesničar Gec Lj, 1972, *Severno emonsko grobišće*, Katalogi in monografije 8, Narodni muzej, Ljubljana.
- Plesničar Gec Lj, 1977, *Keramika emonskih nekropol*, Mestni muzej, Ljubljana.
- Plesničar Gec LJ, 2006, *Emonski forum*, Koper.
- Poczy Sz. K, 1957, Keramik u: Intercisa, AAA 36, Budapest, 29 – 139.
- Pollard R. J, 1988, *The Roman Pottery of Kent*, Kent Archaeological Society.
- Radman – Livaja I, 2004, *Militaria Sisciensia*, Zagreb.
- Rapanić Ž, 1972, Antički brod s teretom keramike kod Vignja, Zbornik otoka Korčule 2, Zagreb, 141 - 147.
- Redő F, 2003, *Municipium Aelium Salla*, u: *The Autonomous Towns of Noricum and Pannonia, Pannonia I*, Situla 41, Ljubljana, 191 – 235.
- Robinson H. S, 1959, Pottery of the Roman Period. *The Athenian Agora vol 5*, New Jersey.
- Rye O. S, 1988, *Pottery Tecnology*, Manuals on archaeology 4, Washington.
- Sagí K, 1960, Die Spätromische Bevölkerung der Umgebung von Keszthely, Acta Archaeologica Academiae Scientiarum Hungaricae XII, Budimpešta, 187 - 256.
- Salajić S, 2002, Probna arheološka iskopavanja u općini Voćin, lokalitet "Lenija", Glasnik slavonskih muzeja XXXVI, Našice, 70 - 73.
- Salajić S. 2008, Orešac – antički *Bolentio*, Glasnik slavonskih muzeja 5, XXVIII, Požega, 67 - 72.

- Sanader M, 1995, *Vilicus* – prilog poznavanju djelatnosti upravitelja imanja i državnog namještenika, *Opvscvla archaeologica 19*, Zagreb, 97 – 109.
- Sanader M, 2001, *Antički gradovi u Hrvatskoj*, Zagreb.
- Sanader M, 2008, *Imago provinciarum*, Zagreb.
- Schörgendorfer A, 1942, *Die römerzeitliche Keramik der Ostalpländern*, Brünn – München – Wien.
- Schejbal B. 2003a, Prilog rekonstrukciji rimskih komunikacija na jaškom municipalnom teritoriju, Izdanja HAD - a 21/2003, Zagreb, 95 - 120.
- Schejbal B. 2003b, Nova razmatranja o *Aquae Balissae* i narodu Jaza. Pejzaž – Vode – Etimologija – Kultovi – Mitologija, pitanja atribucije i kontinuiteta, *Opvscvla archaeologica 27*, Zagreb, 393 – 416.
- Schejbal B. 2004, Municipium Iasorum (*Aquae Balissae*), Situla 42, The Autonomous towns of Noricum and pannonia, Pannonia II, Ljubljana, 99 – 129.
- Slapšak S, *Apicije – o kuvanju*, Zagreb, 1989.
- Soproni S, 1980a, Geography of Pannonia, u: *The Archaeology of Roman Pannonia* (ur. Lengyel A. i Radan G. T. B.), Budimpešta, 57 – 64.
- Soproni S, 1980b, Roads, u: *The Archaeology of Roman Pannonia* (ur. Lengyel A. i Radan G. T. B.), Budimpešta, 207 – 218.
- Strmčnik – Gulič, M., 1993, Skrb za izročilo preteklosti, Ptujski arheološki zbornik, ob 100 - letnici muzeja in Muzejskega društva, Ptuj, 481 - 504.
- Spasić – Đurić D, 2002, *Viminacium – the capital of the Roman province of Upper Moesia*, Požarevac.
- Szabó A, Fazekas F, Köfalvi Cs, 2007, Gebrauchskeramik u: *Die Römische Siedlung bei Babarc*, (ur. Fazekas F.), Leidorf, 117, T. 19. 147.
- Šarić I. 1975, Antičko naselje u Petrijancu, *Materijali XIII*, Varaždin, 49 – 62.
- Šarić M. 1979-1980, Rimski grob u Topuskom, VAMZ XII-XIII, ser. 3, Zagreb, 125 - 150.
- Šašel Kos M, 2003, *Emona* was in Italy not in *Pannonia*, Situla 41, The Autonomous towns of Noricum and pannonia, Pannonia I, Ljubljana, 11 – 19.
- Šimek M, 1994, Nova nalazišta na području Zamlake, Glasnik muzeja sjeverozapadne Hrvatske, Muzejski vjesnik 17, Zagreb, 13 - 18.

- Šimić – Kanaet Z. 1999, Komparativna analiza tehnologije protohistorijske i ranorimske keramike na području sjeverne Hrvatske, Sveučilište u Zagrebu, Zagreb.
- Šimić – Kanaet Z, 2003, Keramika u: M. Sanader: *Tilurium I, Istraživanja 1997 – 2001*, Zagreb, 109 – 188.
- Šonje A, 1991, *Putovi i komunikacije u prethistoriji i antici na području Poreštine*, Poreč.
- Thomas E. B. 1955, Die Römerzeitliche villa von TÁC-Fövenypusta, AAAH VI 1 – 4, Budimpešta, 79 – 152.
- Thomas E. B. 1964, *Römische Villen in Pannonien*, Budimpešta.
- Tkalčec T, Karavanić S, Šiljeg B, Jelinčić K, 2007, Novootkrivena arheološka nalazišta uz rječicu Veliku kod mjesta Majur i Ladinec, *Cris IX*, Br 1/2007, Križevci, 5 – 25.
- Tomičić Ž, 1979, Zaštitna arheološka istraživanja u Martinu na Muri, *Muzejski Vjesnik 2*, Koprivnica, 40 – 43.
- Tomičić Ž, 1986, Martin na Muri, Čakovec u: 40 godina arheoloških istraživanja u sjeverozapadnoj Hrvatskoj, Koprivnica, 120.
- Tomičić Ž, 1975, O rimskim i ranosrednjovjekovnim arheološkim nalazima iz spilje Vindije, *Godišnjak gradskog muzeja Varaždina 5*, Varaždin, 25 – 45.
- Tomičić Ž, 1982, Trnovčak, Međimurje, antička nekropola pod tumulima, *Arheološki pregled 23*, Beograd, 101 – 105, T. XLVIII.
- Tomičić Ž, 1986, Arheološka slika antike u Međimurju, *Međimurje 9*, Čakovec, 183 – 218.
- Tomović M, 1984, Tekija, keramika sa utvrđenja, *Starinar XXXIII-XXXIV 1982-1983*, Beograd, 346 - 350.
- Topál J, 1981, The Southern Cemetery of Matrica (Százhalombatta - Dunafüred), Budapest.
- Topál J 1993, *Roman Cemeteries of Aquincum, Pannonia. The Western Cemetery (Bécsi Road) I*. Budapest.
- Tušek, I. 1993, Rimsko grobišće na novi obvoznici ob Potrčevi cesti v Ptuj, *Ptujski arheološki zbornik, ob 100 - letnici muzeja in Muzejskega društva Ptuj*, 385 - 448.
- Tyers P. A 1999, *Roman Pottery in Britain*, London – New York.

- Vičić B, 1993, Zgodnjerimsko naselje pod Grajskim gričem v Ljubljani. Gornji trg 15, Arheološki vestnik 44, Ljubljana, 153 - 201.
- Vičić B, 1994, Zgodnjerimsko naselje pod Grajskim gričem v Ljubljani. Gornji trg 30, Stari trg 17 in 32. Arheološki vestnik 45, Ljubljana, 25 - 80.
- Vičić B, 2002, Zgodnjerimsko naselje pod Grajskim gričem v Ljubljani. Gornji trg 3. Arheološki vestnik 53, Ljubljana, 193 - 221.
- Vidošević I, 2003, Rimska keramika s lokaliteta Starčevićeve ulice 37 u Sisku, Godišnjak Gradskog muzeja Sisak III-IV, Sisak, 11 - 74.
- Vikić B, 1971, Karakter rimske keramike južne Panonije i problematika njene tipologije i kronologije, Materijali VIII, Zenica, 91 - 110.
- Vikić B, Gorenc M, 1969, *Prilog istraživanju antičkih naselja i putova u sjeverozapadnoj Hrvatskoj*, Zagreb.
- Vikić – Belančić B, Gorenc M, 1958, Arheološka istraživanja antičkog kupališta u Varaždinskim Toplicama od 1953. - 1955. godine, Vjesnik Arheološkog muzeja u Zagrebu, 3. ser. vol. I, Zagreb, 76 - 102.
- Vikić – Belančić B, 1965, Neka obilježja ranocarske keramike u Jugozapadnoj Panoniji, Starinar 13/14, Beograd, 89 - 112.
- Vikić – Belančić B, 1967, Rimska keramička proizvodnja na području Save i Drave od I – IV st. s osobitim obzirom na proizvodnju glinenih svjetiljki, doktorska disertacija, Sveučilište u Zagrebu, Zagreb.
- Vikić – Belančić B, 1968a, Keramika i njen udio u trgovinskom prometu južne Panonije u rimsko carsko doba, Arheološki Vestnik 19, Ljubljana, 509 – 533.
- Vikić – Belančić B, 1968b, Istraživanja u Jalžabetu kao prilog upoznavanju života u zaleđu dravskog limesa, Vjesnik Arheološkog muzeja u Zagrebu 3. ser. sv. III, Zagreb, 76 – 102.
- Vikić – Belančić B, 1970, Istraživanja u Vinkovcima 1966. god. VAMZ, ser. 3. sv. IV, Zagreb, 159 - 188.
- Vikić – Belančić B, 1972. – 1973 (1974), Prilog istraživanju antičkog naseobinskog kompleksa u V. Toplicama, VAMZ ser. 3, sv. VI - VII, Zagreb, 75 – 127.
- Vikić – Belančić B, 1975, Keramika grublje fature u južnoj Panoniji s osobitim obzirom na urne i lonce, Arheološki vestnik 26, Ljubljana, 25 - 45.

- Vikić – Belančić B, 1983. – 1984, Sustavna istraživanja u Ludbregu od 1968. – 1979. god., Vjesnik arheološkog muzeja Zagreb 3. ser. XVI-XVII, Zagreb, 119 – 166.
- Vitruvije, 1999, Deset knjiga o arhitekturi, (prijevod prof. dr. Matija Lopac).
- Vrsalović D, 1974, *Istraživanja i zaštita podmorskih arheoloških spomenika u SR Hrvatskoj*, Zagreb.
- Wiewegh Z, 2001, Rimska keramika iz Siska s lokaliteta "Kovnica", istraživanja iz godine 1985, *Opuscula Archaeologica* 25, Zagreb, 89 - 149.
- Wiewegh Z, 2003, Jugoistočna nekropola Siscije, Sisak.
- Wiewegh Z, 2004, Otkriće kule zapadnih zidina rimske Siscije, *Arheološki radovi i rasprave* 14, Zagreb, 121 – 140.
- Willems S. 2005, Roman Pottery in the Tongeren reference collection: mortaria and coarse wares, Brussel.
- Zabehlicky – Scheffenegger S. 1998, Magdalednsberg: Rapporti commerciali fra Cisalpina e regione Transalpina, u: *Optima via*, Atti del convegno internazionale di studi POSTUMIA, storia e archeologia di una grande strada romana alle radici dell'Europa, G. Sena Chiesa – E. A. Arslan (ur.), Cremona 13 – 15 giugno 1996, Cremona, 283 – 292.
- Zaninović M, 1993, *Classis Flavia Pannonica*, Izdanja HAD-a 16, Zagreb, 53 – 58.
- Žižek I. 2004, Katalog predmetov u: *Rimljani, steklo, glina, kamen*, Celje – Maribor – Ptuj, 124 – 147.

10. Popis priloga

Table

Tabla

Tip posude

Lonci

T. 1 – 3.

L 1

T. 4 – 10.

L 2

T. 11 – 16.

L 3

T. 17 – 20.

L 4

T. 21.

L 5

T. 22.

L 6, L 7, L 8

Poklopci

T. 23.

P 1

T. 24 – 25.

P 2

T. 26.

P 3

T. 27.

Drške poklopaca

Tanjuri

T. 28 – 29.

T 1

T. 30.

T 2

Tarionici

T. 31.

Tr 1

Zdjele

| | |
|--------------|--|
| T. 32 – 33 | Z 1 |
| T. 34. | Z 2 |
| T. 35. | Z 3 |
| T. 36 – 37. | Z 4 |
| T. 38. | <i>Varia</i> |
| T. 39. | Tipološko kronološka tabela – lonci |
| T. 40. | Tipološko kronološka tabela – tanjuri i poklopci |
| T. 41. | Tipološko kronološka tabela – zdjele i tarionici |
| T. 42. | Tipološko kronološka tabela – <i>Varia</i> |
| Table | Lokalitet |
| T. 43 – 50. | Jalžabet – Bartolovec (<i>villa rustica</i>) |
| T. 51 – 59. | Ludbreg (<i>Iovia/Botivo</i>) |
| T. 60 – 66. | Petrijanec (<i>Aqua viva</i>) |
| T. 67 – 71. | Komin (<i>Pyrri</i>) |
| T. 72. | Gornji Čehi |
| T. 73. | Mala Mlaka – Ciglenica |
| T. 74. | Turopoljski lug |
| T. 75. | Mala Mlaka – Starče |
| T. 76 – 85. | Šepkovčica |
| T. 86 – 88 | Okuje 3C |
| T. 89 – 105. | Ščitarjevo (<i>Andautonia</i>) |

| | |
|----------------|-------------------------|
| T. 106 – 112. | Topusko |
| T. 113 – 132 | Sisak (<i>Siscia</i>) |
| T. 113. – 117. | Ante Starčevića 40. |
| T. 118. | Euroagram |
| T. 119 – 120. | OŠ 22. lipanj |
| T. 121 – 132. | Žitni magazin |
| T. 133 - 140 | Drenje |
| T. 141 | Laduč |
| T. 142 | Šibice |
| T. 143 | Zadrugarsko |
| T. 144 – 151 | Osekovo – Ciglenice |
| T. 152 – 153 | Kutinska Lipa |

Karte

| | |
|---|-----|
| Karta 1. <i>Tabula Peutingeriana</i> (La Table de Peutinger, Paris, 1860, IV, 1, isječak) | 6 |
| Karta 2. Isječak karte - TIR – <i>Tabula Imperii Romani</i> , (<i>Tergeste</i>), Roma, 1961, foglio L 33 | 7 |
| Karta 3. Područje sjeverozapadne Hrvatske (isječak iz: <i>Atlas Europe</i> , Leksikografski zavod Miroslav Krleža, Zagreb, 1997, 508 – 509). | 9 |
| Karta 4. Popis muzeja koji su omogućili uvid u keramiku (isječak iz: <i>Atlas Europe</i> , Leksikografski zavod Miroslav Krleža, Zagreb, 1997, 508 – 509). | 223 |
| Karta 5. TIR foglio L 33 (isječak). Lokaliteti čiji je materijal pregledan. | 224 |
| Karta 6. TIR foglio L 33 (isječak). Regije sa srodnim keramičkim materijalom | 232 |
| TIR – <i>Tabula Imperii Romani</i> , (<i>Tergeste</i>), Roma, 1961, foglio L 33. | |

Tabula Peutingeriana (La Table de Peutinger, Paris, 1860, IV, 1, isječak)

Atlas Europe, Leksikografski zavod Miroslav Krleža, Zagreb, 1997, 508 – 509

Slike

| Sadržaj slike | Stranica |
|---|----------|
| Slika 1. Ulomci posude rađene rukom, L 1 tip, kat. br. 13.struktura 2. | 175 |
| Slika 2. Obod s unutrašnje strane posude koji nije u potpunosti spojen s tijelom lonca, kat. br. 13, L1 tip, struktura 2. | 176 |
| Slika 3. kat. br. 8, L 3, ulomak lonca izrađenog rukom, s otiscima prstiju na unutrašnjoj strani, struktura 2. | 176 |
| Slika 4. Ulomak lonca izrađenog rukom, kat. br. 8, L 3, struktura 2. | 177 |
| Slika 5. Grafički prikaz struktura u postotcima. Odnosi se na strukture koje su zastupljene u katalogu (Virovitica - Kiškorija jug). | 178 |
| Slika 6. Grafički prikaz zastupljenosti svih struktura s Virovitice - Kiškorije jug po težini (vrijednosti su izražene u gramima). | 179 |
| Slika 7. Grafički prikaz struktura u postotcima. Odnosi se na strukture koje su zastupljene u katalogu (Orešac). | 181 |
| Slika 8a. Grafički prikaz zastupljenosti tipova posuda Virovitice - Kiškorije jug. | 182 |
| Slika 8b. Grafički prikaz zastupljenosti tipova posuda iz Orešca. | 182 |
| Slika 9. Vanjska stijenka strukture VKJ 1. | 183 |
| Slika 10. Unutarnja stijenka strukture VKJ 1. | 183 |
| Slika 11. Presjek strukture VKJ 1. | 183 |
| Slika 12. Vanjska stijenka strukture VKJ 2. | 184 |
| Slika 13. Unutarnja stijenka strukture VKJ 2 | 184 |

| | |
|---|-----|
| Slika 14. Presjek keramičke strukture VKJ 2. | 184 |
| Slika 15. Unutrašnja stijenka strukture VKJ 3. | 185 |
| Slika 16. Vanjska stijenka strukture VKJ 3. | 185 |
| Slika 17. Presjek strukture VKJ 3. | 185 |
| Slika 18. Vanjska stijenka strukture VKJ 4. | 186 |
| Slika 19. Unutrašnja stijenka strukture VKJ 4. | 186 |
| Slika 20. Presjek stijenke strukture VKJ 4. | 186 |
| Slika 21. Vanjska stijenka strukture VKJ 5. | 187 |
| Slika 22. Unutrašnja stijenka strukture VKJ 5. | 187 |
| Slika 23. Presjek strukture VKJ 5. | 187 |
| Slika 24. Unutrašnja stijenka strukture VKJ 6. | 188 |
| Slika 25. Vanjska stijenka strukture VKJ 6. | 188 |
| Slika 26. Presjek strukture VKJ 6. | 188 |
| Slika 27. Vanjska stijenka strukture VKJ 7. | 189 |
| Slika 28. Unutrašnja stijenka strukture VKJ 7. | 189 |
| Slika 29. Presjek strukture VKJ 7. | 189 |
| Slika 30. Vanjska stijenka strukture VKJ 8. | 190 |
| Slika 31. Unutarnja stijenka strukture VKJ 8. | 190 |
| Slika 32. Presjek strukture VKJ 8. | 190 |
| Slika 33. Vanjska stijenka strukture VKJ 9. | 191 |
| Slika 34. Unutarnja stijenka strukture VKJ 9. | 191 |
| Slika 35. Presjek strukture VKJ 9. | 191 |

| | |
|---|-----|
| Slika 36. Vanjska stijenska strukture VKJ 10. | 192 |
| Slika 37. Unutrašnja stijenska strukture VKJ 10. | 192 |
| Slika 38. Presjek strukture VKJ 10. | 192 |
| Slika 39. Vanjska stijenska strukture VKJ 11. | 193 |
| Slika 40. Unutarnja stijenska strukture VKJ 11. | 193 |
| Slika 41. Presjek strukture VKJ 11. | 193 |
| Slika 42. Vanjska stijenska strukture VKJ 12. | 194 |
| Slika 43. Unutrašnja stijenska strukture VKJ 12. | 194 |
| Slika 44. Presjek strukture VKJ 12. | 194 |
| Slika 45. Vanjska stijenska strukture VKJ 13. | 195 |
| Slika 46. Unutarnja stijenska strukture VKJ 13. | 195 |
| Slika 47. Presjek strukture VKJ 13. | 195 |
| Slika 48. Vanjska stijenska strukture VKJ 14. | 196 |
| Slika 49. Unutrašnja stijenska strukture VKJ 14. | 196 |
| Slika 50. Presjek strukture VKJ 14. | 196 |
| Slika 51. Vanjska stijenska strukture VKJ 15. | 197 |
| Slika 52. Vanjska stijenska strukture VKJ 15. | 197 |
| Slika 53. Presjek strukture VKJ 15. | 197 |
| Slika 54. Unutrašnja stijenska strukture VKJ 16. | 198 |
| Slika 55. Vanjska stijenska strukture VKJ 16. | 198 |
| Slika 56. Presjek strukture VKJ 16. | 198 |
| Slika 57. Vanjska stijenska strukture VKJ 17. | 199 |

| | |
|--|-----|
| Slika 58. Unutrašnja stijenka strukture VKJ 17. | 199 |
| Slika 59. Presjek strukture VKJ 17. | 199 |
| Slika 60. Vanjska stijenka strukture VKJ 18. | 200 |
| Slika 61. Unutrašnja stijenka strukture VKJ 18. | 200 |
| Slika 62. Presjek strukture VKJ 18. | 200 |
| Slika 63. Vanjska stijenka strukture VKJ 19. | 201 |
| Slika 64. Unutrašnja stijenka strukture VKJ 19. | 201 |
| Slika 65. Presjek strukture VKJ 19. | 201 |
| Slika 66. Vanjska stijenka strukture VKJ 20. | 202 |
| Slika 67. Unutrašnja stijenka strukture VKJ 20. | 202 |
| Slika 68. Presjek strukture VKJ 20. | 202 |
| Slika 69. Vanjska stijenka strukture VKJ 21. | 203 |
| Slika 70. Unutrašnja stijenka strukture VKJ 21. | 203 |
| Slika 71. Presjek strukture VKJ 21. | 203 |
| Slika 72. Vanjska stijenka strukture VKJ 22. | 204 |
| Slika 73. Unutarnji stijenka strukture VKJ 22. | 204 |
| Slika 74. Presjek strukture VKJ 22. | 204 |
| Slika 75. Vanjska stijenka strukture VKJ 23. | 205 |
| Slika 76. Unutarnja stijenka strukture VKJ 23. | 205 |
| Slika 77. Presjek strukture VKJ 23. | 205 |
| Slika 78. Vanjska stijenka strukture VKJ 24. | 206 |
| Slika 79. Unutrašnja stijenka strukture VKJ 24. | 206 |

| | |
|---|-----|
| Slika 80. Presjek strukture VKJ 24. | 206 |
| Slika 81. Vanjska stijenska strukture VKJ 25. | 207 |
| Slika 82. Unutarnja stijenska strukture VKJ 25. | 207 |
| Slika 83. Presjek strukture VKJ 25. | 207 |
| Slika 84. Vanjska stijenska strukture VKJ 26. | 208 |
| Slika 85. Unutrašnja stijenska strukture VKJ 26. | 208 |
| Slika 86. Presjek strukture VKJ 26. | 208 |
| Slika 87. Unutarnja stijenska strukture VKJ 27. | 209 |
| Slika 88. Vanjska stijenska strukture VKJ 27. | 209 |
| Slika 89. Presjek strukture VKJ 27. | 209 |
| Slika 90. Vanjska stijenska strukture VKJ 28. | 210 |
| Slika 91. Unutarnja stijenska strukture VKJ 28. | 210 |
| Slika 92. Presjek strukture VKJ 28. | 210 |
| Slika 93. Vanjska stijenska strukture VKJ 29. | 211 |
| Slika 94. Unutarnja stijenska strukture VKJ 29. | 211 |
| Slika 95. Presjek strukture VKJ 29. | 211 |
| Slika 96. Vanjska stijenska strukture O 1 | 214 |
| Slika 97. Unutarnja stijenska strukture O 1 | 214 |
| Slika 98. presjek strukture O 1 | 214 |
| Slika 99. Vanjska stijenska strukture O 2 | 215 |
| Slika 100. Unutarnja stijenska strukture O 2 | 215 |
| Slika 101. Unutarnja stijenska strukture O 2 | 215 |

| | |
|--|-----|
| Slika 102. Vanjska stijenska strukture O 3 | 216 |
| Slika 103. Unutrašnja stijenska strukture O 3 | 216 |
| Slika 104. Presjek strukture O 3 | 216 |
| Slika 105. Vanjska struktura stijenske O 4 | 217 |
| Slika 106. Unutrašnja struktura stijenske O 4 | 217 |
| Slika 107. Presjek strukture O 4 | 217 |
| Slika 108. Vanjska stijenska strukture O 5 | 218 |
| Slika 109. Unutrašnja stijenska strukture O 5 | 218 |
| Slika 110. Presjek strukture O 5 | 218 |
| Slika 111. Vanjska stijenska strukture O 6 | 219 |
| Slika 112. Unutrašnja stijenska strukture O 6 | 219 |
| Slika 113. Presjek strukture O 6 | 219 |
| Slika 114. Unutrašnja stijenska strukture O 7 | 220 |
| Slika 115. Vanjska stijenska strukture O 7 | 220 |
| Slika 116. Presjek strukture O 7 | 220 |

11. Sažetak i ključne riječi

Ključne riječi: uporabna keramika, lokalna proizvodnja, Pannonia Superior, Sjeverozapadna Hrvatska, rimska antika

Prilikom arheoloških iskopavanja i rekognosciranja keramika čini najveći dio pronađenih predmeta. Rimska keramika je raznovrsna, što zahtijeva poseban znanstveni pristup, budući da je svaka vrsta rimske keramike imala određenu ulogu u svakodnevnicu te ju kao takvu treba i promatrati. Što se tiče keramičkih nalaza, prevladavaju nalazi keramike koja se svakodnevno koristila za pripremanje, kuhanje, serviranje i čuvanje hrane, a nazivamo je uporabnom keramikom. Obradom keramike za potrebe ovog rada i uvidom u građu brojnih lokaliteta Gornje Panonije uočava se kako se uporabna keramika lokalne proizvodnje razlikuje od lokaliteta do lokaliteta, a što su lokaliteti udaljeniji, to su razlike u ovoj vrsti keramike veće. Raznolikost uporabne keramike može biti strukturalne, tipološke i tehnološke prirode. Razlike u strukturi uvjetovane su prije svega raspoloživom sirovinom. Na oblik posude utjecali su razni uvjeti, drugačiji na svakom lokalitetu i prisutni u različitim omjerima. To su prapovijesne lončarske tradicije, infrastruktura i jačina rimskog utjecaja. Za uporabnu keramiku lokalne proizvodnje važno je to što je ona uglavnom rađena rukom i što je uglavnom pečena u jednostavnim pećima ili je još češće pečena na otvorenoj vatri. Kako se na ovaj način može izraditi manja količina keramike, nameće se zaključak kako je bilo više lončara koji su izrađivali keramiku za potrebe svog domaćinstva ili nešto više, a taj su višak prodavali na tržnici ili na sajmovima, u svom ili obližnjem naselju. Manja količina ovako proizvedene keramike podrazumijeva i malu distribuciju što potvrđuju nalazi keramike. Keramika pronađena u jednom naselju, može se pronaći samo u tom naselju ili u onim susjednim naseljima. Otvoreno ostaje pitanje točnog mjesta izrade uporabne keramike lokalne proizvodnje. Mislim da je opravdana pretpostavka kako se ovakva keramika proizvodila u samom naselju i njegovoj neposrednoj okolini gdje je pronađena. To se pogotovo odnosi na onu vrstu uporabne keramike koja je na određenom lokalitetu pronađena u najvećem postotku, a nema je ili je u vrlo maloj mjeri prisutna na susjednim lokalitetima dok je na onim udaljenim u potpunosti odsutna. Pregledani keramički materijal jasno ukazuje na lokalni karakter i lokalna obilježja uporabne keramike korištene u pojedinim naseljima. Upravo zbog toga je potreban temeljit i individualan pristup uporabnoj keramici lokalne proizvodnje, u smislu da je potrebno izraditi tipologiju uporabne keramike svakog lokaliteta i što je izuzetno

važno obraditi strukture i tehnologiju izrade te keramike jer se samo analizom strukture može uvidjeti potpuna raznolikost lokalno izrađene uporabne keramike između različitih naselja. Zbog svih tih lokalnih obilježja uporabne keramike nemoguće je donositi generalne zaključke o uporabnoj keramici lokalne proizvodnje svih naselja na hrvatskom području rimske provincije Gornje Panonije ako govorimo o njenoj tipologiji i izradi. U određenom naselju izrađivana je keramika određenog tipa, od strukture određene lokalnom sirovinom i izrađene rukama lokalnog lončara. Takva keramika nalazi se u tom naselju, a ponekad i u susjednim naseljima. U onim udaljenim takve keramike nema. Svako naselje, pored toga uvijek ima i onu uporabnu keramiku koja barem strukturalno nije zastupljena na nijednom drugom lokalitetu. Rasprostranjenost određene vrste uporabne keramike iako lokalnog karaktera je različita i u tom smislu ne treba unaprijed postavljati oštre granice već je potrebno promatrati svako naselje s njegovom uporabnom keramikom lokalne proizvodnje kao problem za sebe.

12. Riassunto e parole chiave

Parole chiave: ceramica comune, produzione locale, Pannonia Superior, Croazia nordoccidentale, antichità romana

La maggior parte dei reperti trovati durante gli scavi e le ricognizioni archeologiche è rappresentata dalla ceramica. La varietà della ceramica romana richiede un approccio scientifico particolare, perché ogni tipo di ceramica romana aveva un ruolo speciale nella vita quotidiana, e così deve essere studiata. Riguardo alla ceramica, prevalgono quei reperti usati quotidianamente per preparare, cuocere, servire e conservare il cibo, e perciò viene chiamata “ceramica comune”. Studiando la ceramica per le esigenze di questa tesi, si è potuto osservare che la ceramica comune di produzione locale è diversa da sito a sito archeologico, e che mano a mano aumenta la lontananza fra i siti, le differenze fra questi tipi di ceramica sono più grandi. La diversità della ceramica comune può essere di natura strutturale, tipologica e tecnologica. Le differenze di struttura dipendono innanzi tutto dalla materia prima. Sulla forma del vaso hanno influsso le condizioni varie, diverse in ogni sito e presenti in proporzioni differenti. Si tratta delle tradizioni preistoriche del pentolaio, dell’infrastruttura e della potenza dell’influsso romano. Per la ceramica comune di produzione locale è importante il fatto che essa sia stata prodotta per la maggior parte a mano, sia stata cotta nelle fornaci semplici o più spesso a fuoco aperto. In questo modo è possibile produrre solo una quantità ridotta di ceramica e perciò si giunge alla conclusione che esistessero numerosi pentolai che producevano vasi esclusivamente per i bisogni della propria casa, o solo poco di più, e proprio quest’avanzo di produzione veniva messo in vendita sul mercato o sulle fiere, nel loro villaggio o in uno vicino. Una minore quantità di ceramica di questo tipo, sottintende una distribuzione minore, tutto ciò, confermato dai reperti ceramici. La ceramica trovata in un paese si può trovare soltanto in quel paese o nei paesi vicini. Rimane senza risposta la domanda sul posto esatto della produzione di ceramica comune di produzione locale. Penso che sia fondata la presunzione che la ceramica di questo tipo sia stata prodotta nel paese stesso o nelle vicinanze immediate del luogo del ritrovamento. Questa presunzione vale specialmente per quel tipo di ceramica che è stata trovata in maggioranza in un sito e che non è stata trovata, o solo in piccole quantità, nei siti vicini, e nelle località lontane è addirittura completamente assente. Il materiale ceramico studiato, presenta chiaramente un carattere

locale e caratteristiche locali di ceramica comune usata in certi paesi. Questa è la ragione per la quale sembra necessario un approccio radicale e individuale alla ceramica comune di produzione locale, nel senso che è necessario individuare una tipologia di ceramica comune in ogni località e anzi studiare strutture e tecnologia della produzione di questa ceramica, perché soltanto con le analisi della struttura si possono capire le complete diversità della ceramica comune prodotta localmente in paesi diversi. A causa di tutte le caratteristiche locali della ceramica comune non è possibile trarre conclusioni generali sulla ceramica comune di produzione locale nel territorio croato della provincia romana della *Pannonia Superior*, se si parli della sua tipologia e produzione. In un paese si produceva ceramica di un certo tipo, di struttura determinata dalla materia prima locale, creata dalle mani del vasaio locale. Questo tipo di ceramica si trova in quel paese, e qualche volta nei paesi vicini. In quelli lontani non si trova. In ogni paese, accanto a questa, si può trovare anche quella ceramica comune che almeno strutturalmente non si trova in nessun altro paese. La distribuzione di un certo tipo di ceramica comune, anche se di carattere locale, è sempre diversa e perciò non si devono mettere dei limiti fermi, ma si deve studiare ogni paese con la propria ceramica comune, prodotta localmente, come un fattore a se stante.

13. Životopis

Rođena sam 13. lipnja 1977. godine u Splitu, a odrasla sam u Postirima na otoku Braču gdje sam završila osnovnu školu. Nakon srednje škole, 1995. upisala sam studij arheologije i talijanskog jezika i književnosti na Filozofskom fakultetu Sveučilišta u Zagrebu, a diplomirala sam 07. prosinca 2001. g. na temi "Lokalitet Bunje na otoku Braču", kod mentorice dr. Mirje Jarak.

Sudjelovala sam na više arheoloških istraživanja s Institutom za arheologiju kao student, a na nekima kao i voditelj istraživanja (Zvonimirovo, Ilok, Vrbovec, Ivanec, Mala Črešnjevica, Martin breg, Voćin, Kaptol, Rudina, Torčec – Ledine, Torčec – Blaževo polje, Margečan, Kaštelina - Kampur, Sv. Damjan na Rabu, Glavina kraj Vrbnika na Krku, Korintija, Šilo, Sv. Juraj - Caska. Košljun, Sv. Juraj - Pag, Prizna, Suhopolje – Kliškovac, Orešac, Virovitica - Kiškorija jug) Zatim tu su bila iskopavanja s Filozofskim fakultetom Sveučilišta u Zagrebu na Gardunu, sa Centrom za kulturu Vela Luka u Veloj špilji, u Starom Gradu na Hvaru s Konzervatorima iz Splita, u Osijeku na položaju Filipovica s Muzejom Slavonije.

Od 1. rujna 2004. radim kao stručni suradnik - dokumentarist na Institutu za arheologiju u Zagrebu. 18. 11. 2005. stekla sam titulu magistra znanosti obranom magistarskog rada *Topografija rustičnih vila na otoku Braču*, pod mentorstvom dr. sc. Roberta Matijašića.

14. Sadržaj:

| | |
|---|-----|
| 1. Uvod | 1 |
| 1.1. Osvrt na povijesna zbivanja | 4 |
| 1.2. Zemljopisno – prirodne cjeline i prometnice | 8 |
| 2. Uporabna keramika lokalne proizvodnje: definicija, problem proizvodnje i rasprostiranja te vrste keramike | 10 |
| 3. Tipologija oblika uporabne keramike lokalne proizvodnje na primjeru lokaliteta Virovitica - Kiškorija jug i Orešac | 24 |
| 3.1. Uvod | 24 |
| 3.2. Lonci | 27 |
| 3.3. Poklopci | 38 |
| 3.4. Tanjuri | 43 |
| 3.5. Tarionici | 48 |
| 3.6. Zdjele | 54 |
| 3.7. <i>Varia</i> | 59 |
| 4. Katalog | 64 |
| 4.1. Katalog nalaza s lokaliteta Virovitica - Kiškorija jug | 65 |
| 4.2. Katalog nalaza iz Orešca | 138 |
| 5. Strukture keramičkog materijala s lokaliteta Virovitica - jug i Orešac | 174 |
| 5.1. Opis struktura keramike s lokaliteta Virovitica - Kiškorija jug | 183 |
| 5.2. Opis struktura keramike s lokaliteta Orešac | 214 |
| 6. Usporedba uporabne keramike lokalne proizvodnje | 222 |

| | |
|--|-----------|
| 7. Pregled citirane literature za pojedine tipove posuda | 235 |
| 8. Zaključak | 247 |
| 9. Popis literature | 252 |
| 10. Popis priloga | 266 |
| 11. Sažetak i ključne riječi | 275 |
| 12. Riassunto e parole chiavi | 277 |
| 13. Životopis | 279 |
| 14. Sadržaj | 280 – 281 |

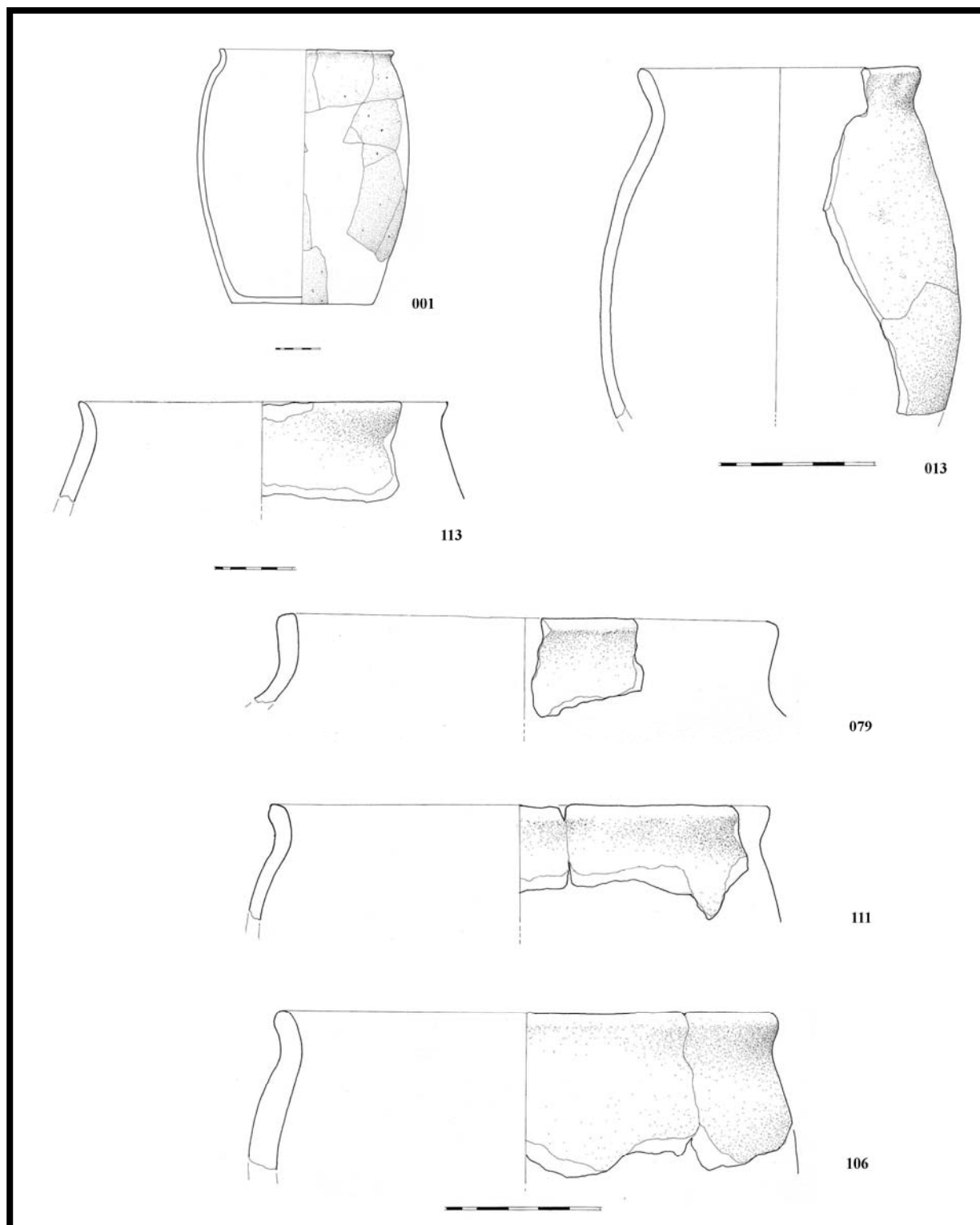

T. 1.

Tip L 1

Virovitica Kiškorija jug

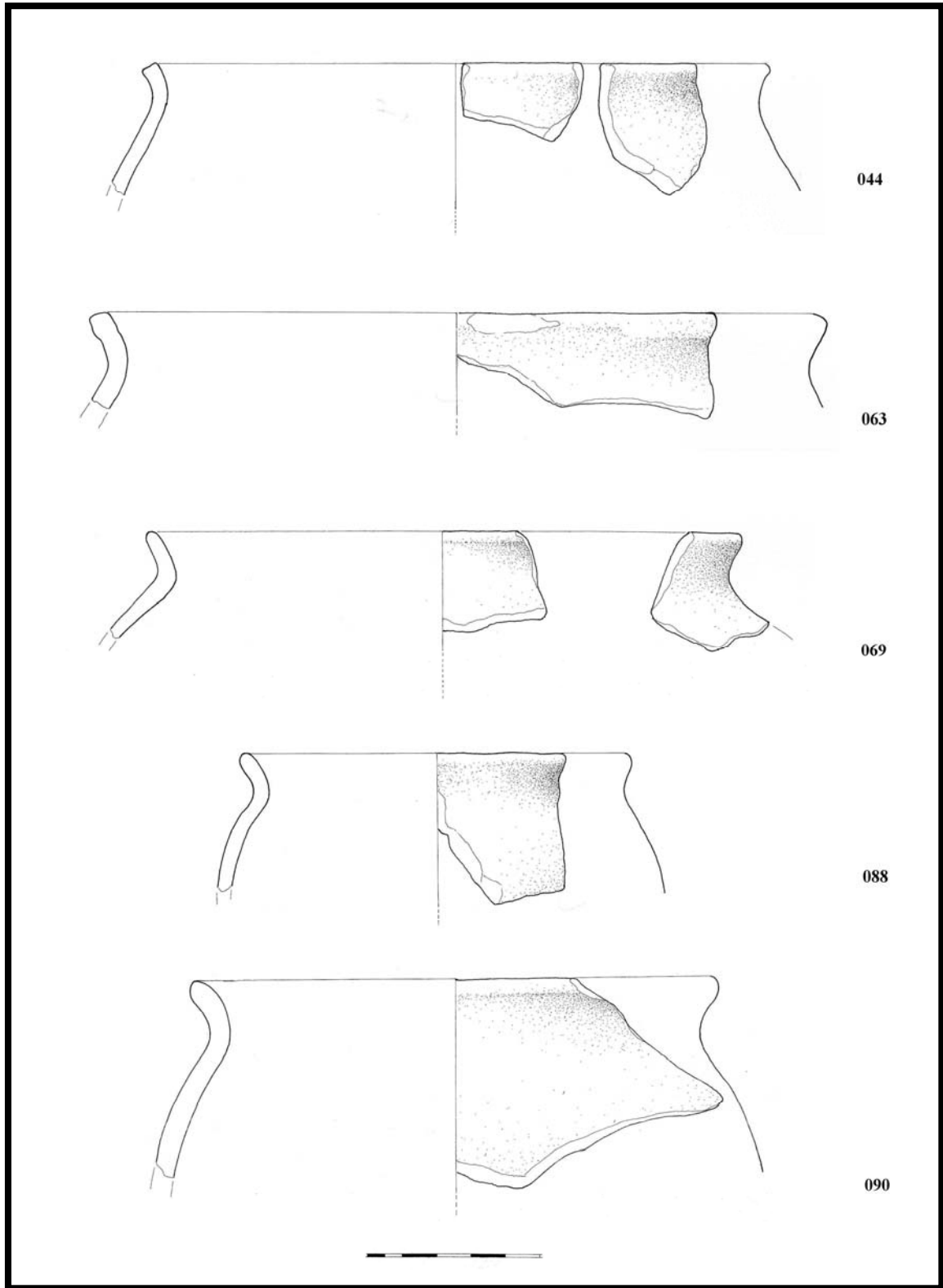

T. 2.

Tip L 1

Virovitica Kiškorija jug

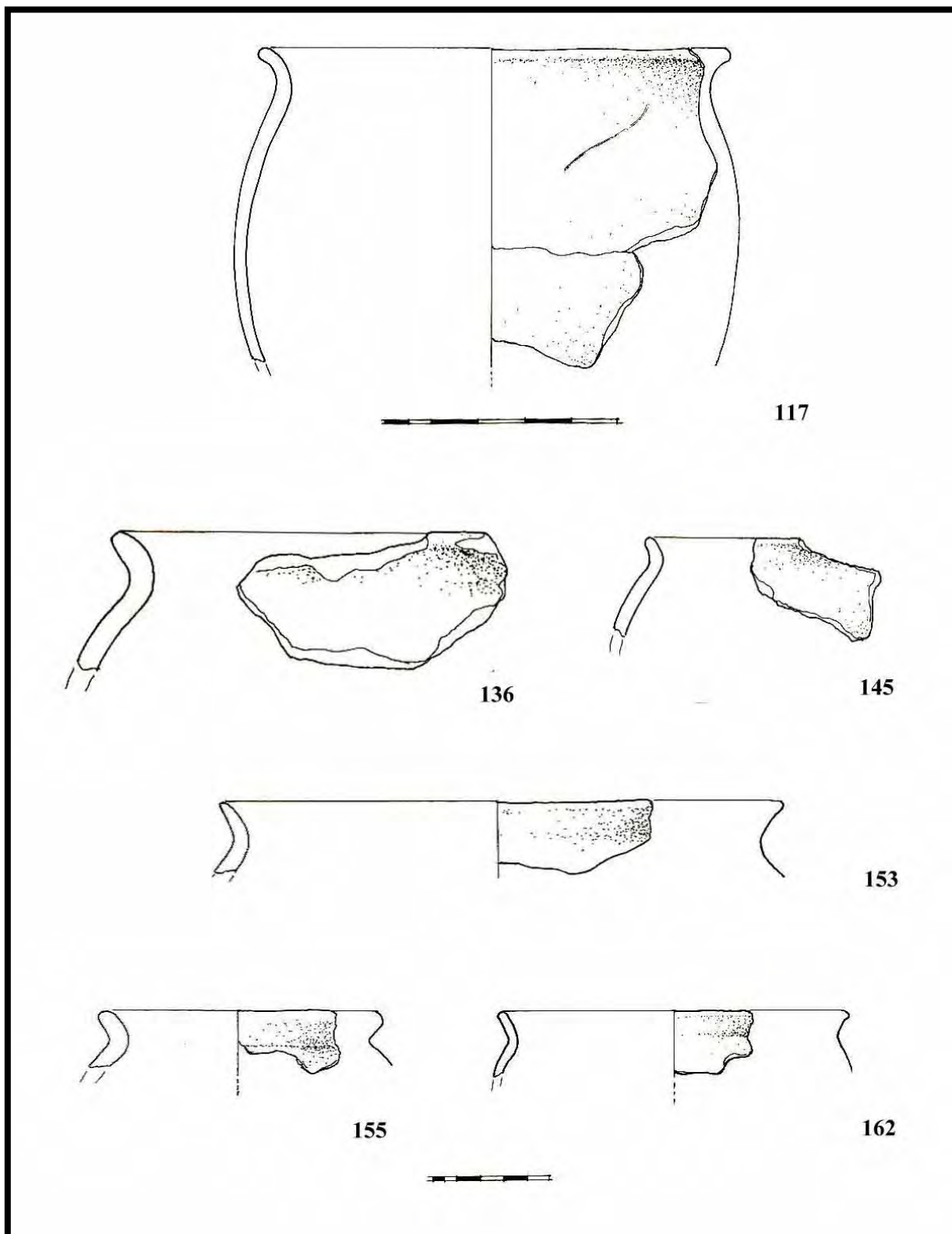

T. 3. Tip L 1
Orešac

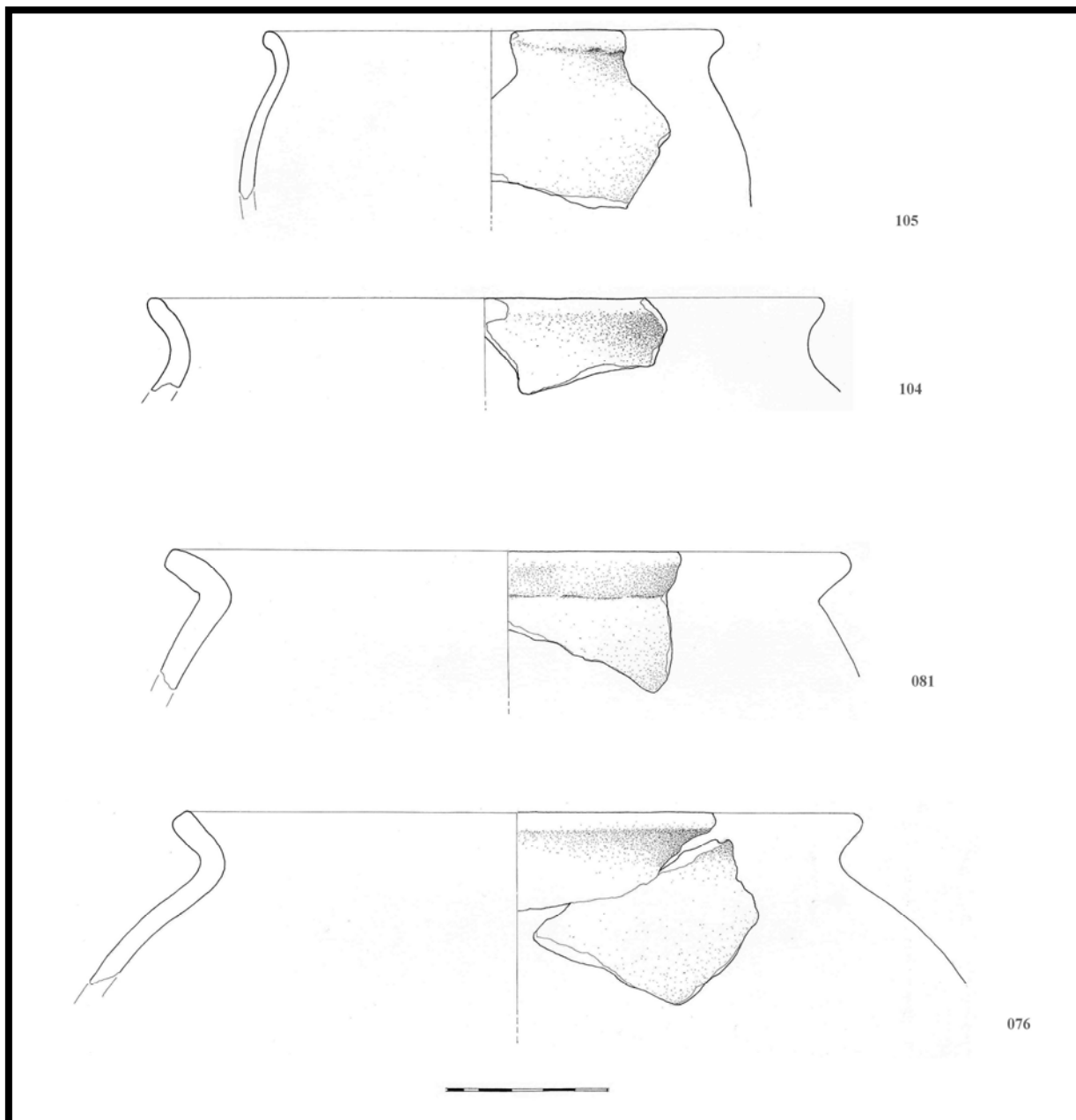

T. 4.

Tip L 2

Virovitica Kiškoriya jug

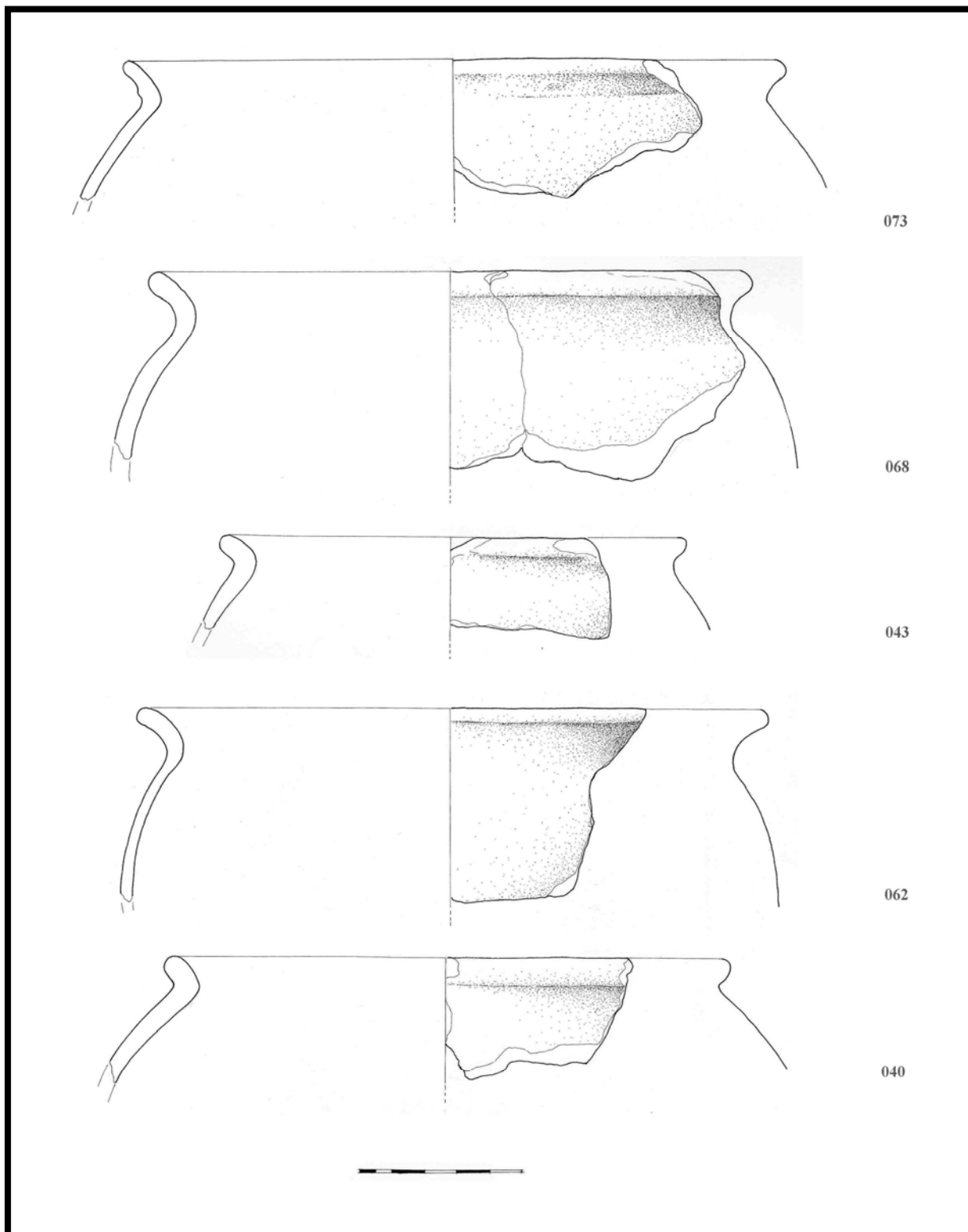

T. 5.

Tip L 2

Virovitica Kiškorija jug

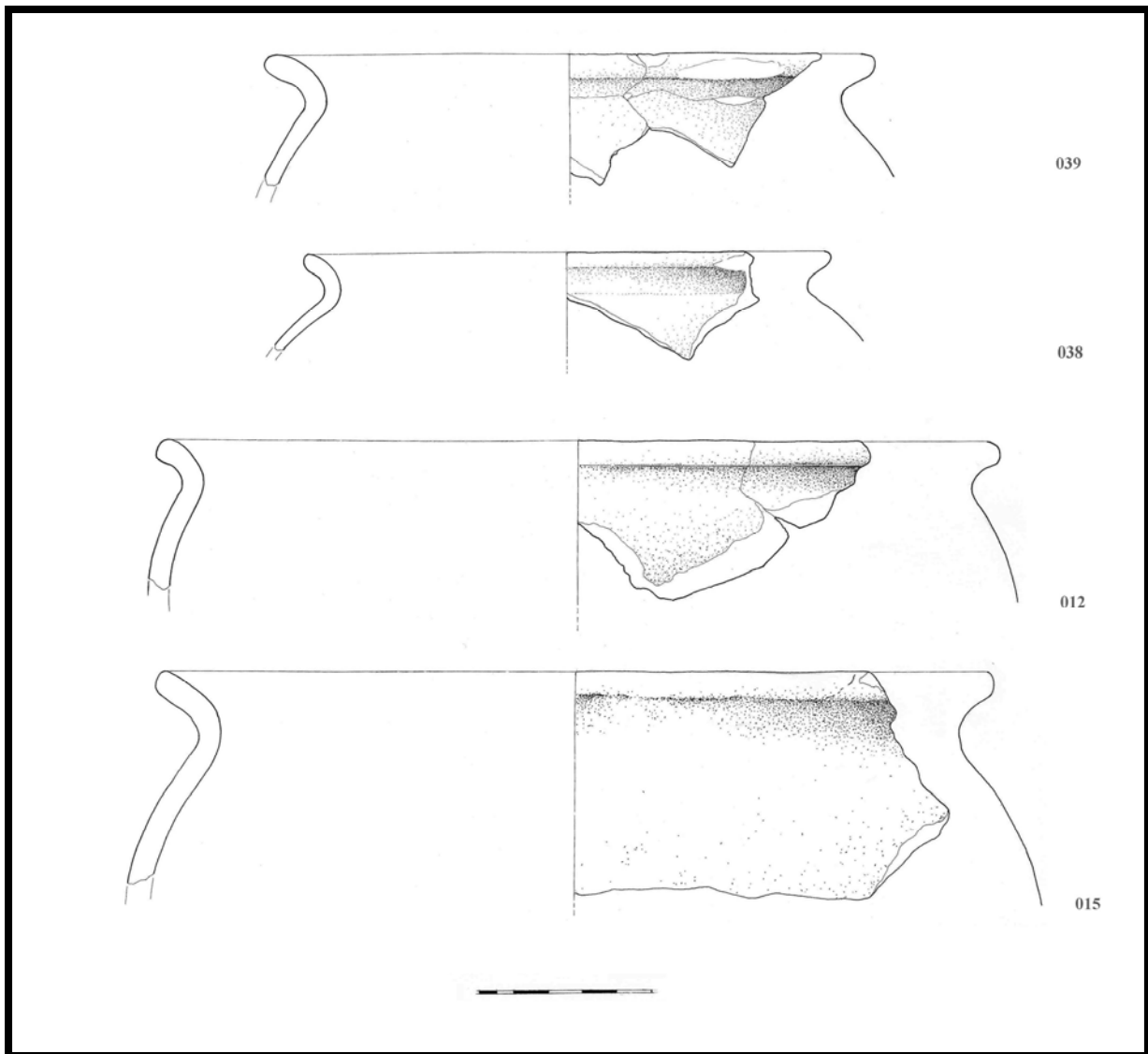

T. 6.

Tip L 2

Virovitica Kiškoriya jug

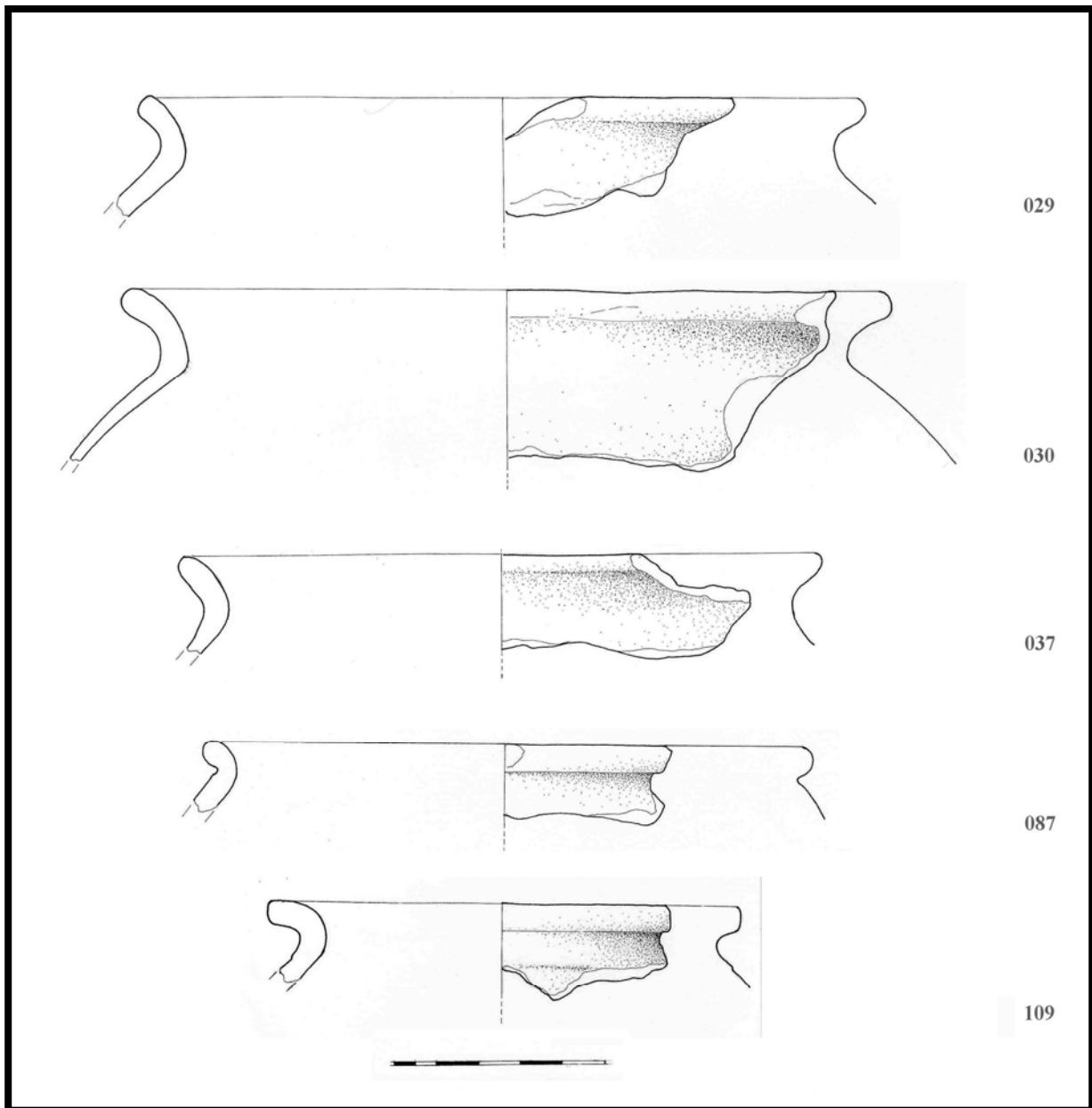

T. 7.

Tip L 2

Virovitica Kiškorija jug

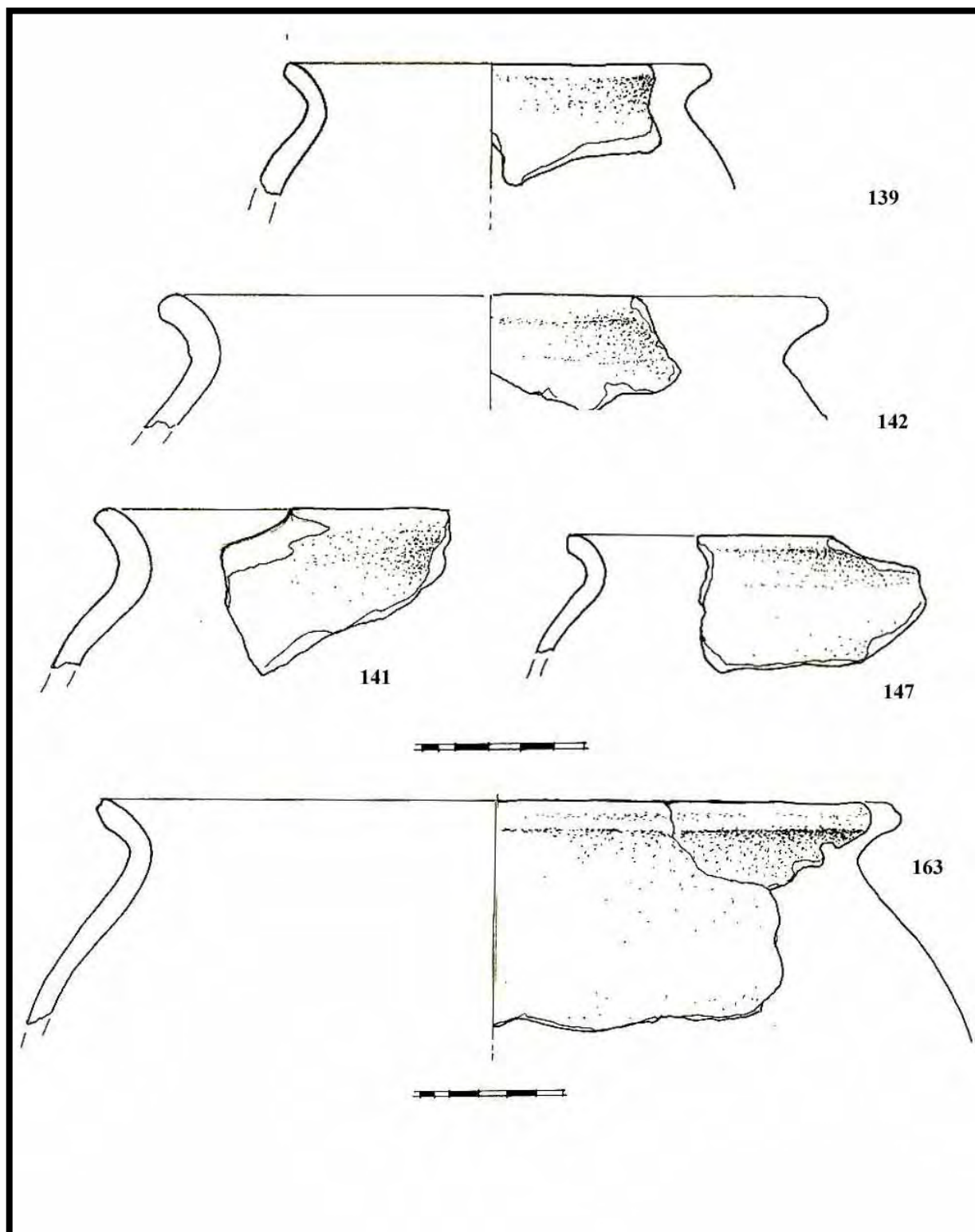

T. 8.

Tip L 2

Orešac

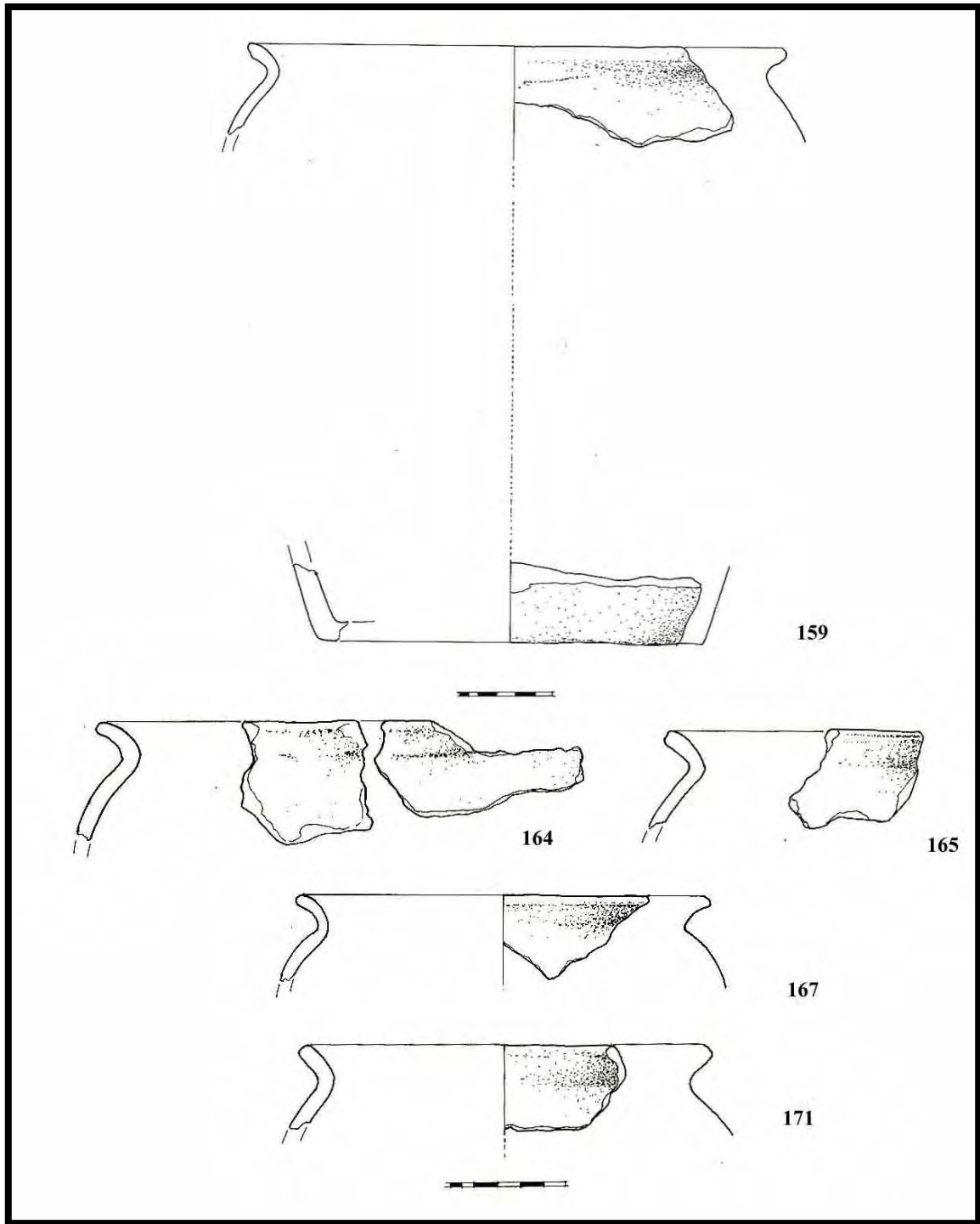

T. 9. Tip L 2

Orešac

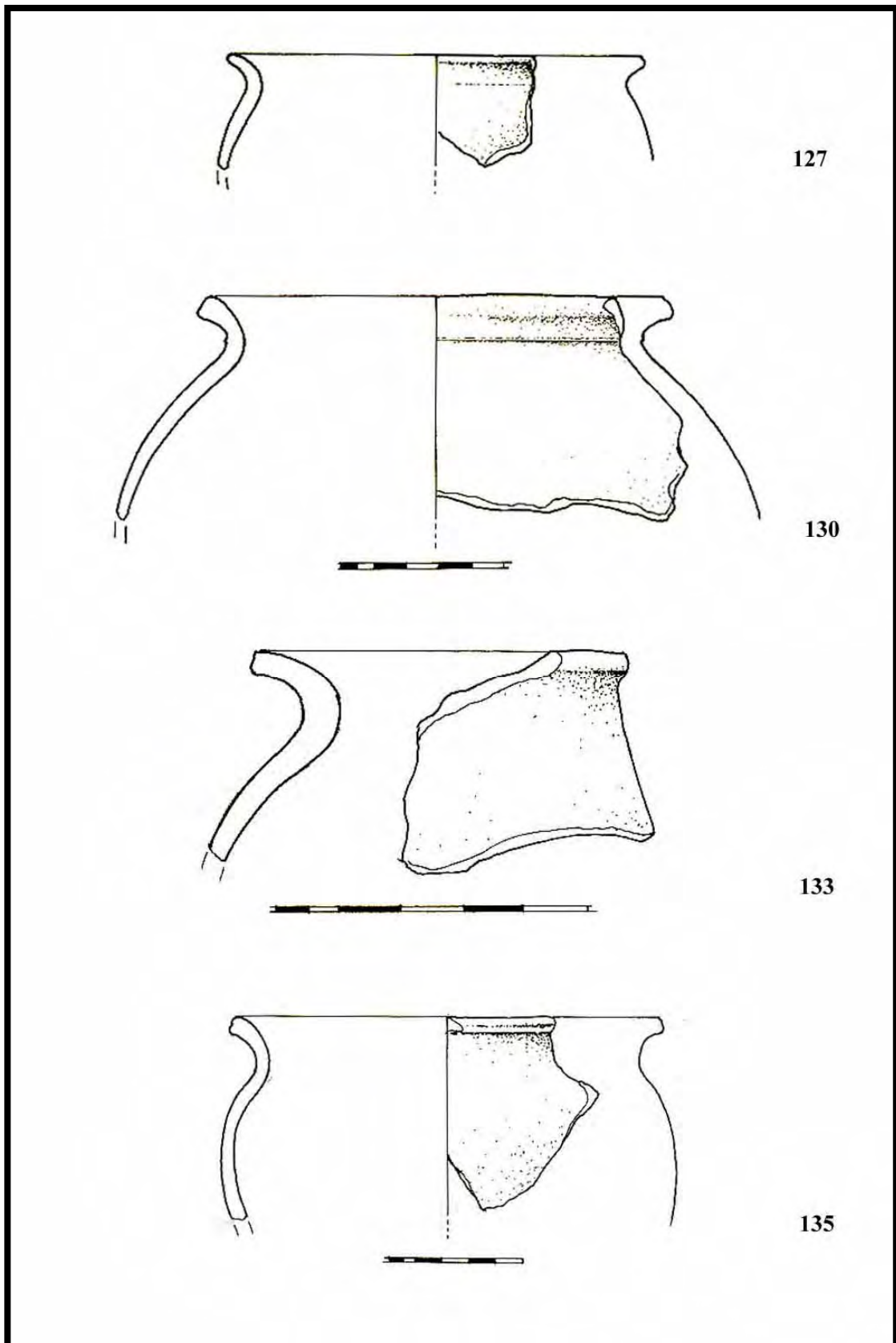

T. 10. Tip L 2

Orešac

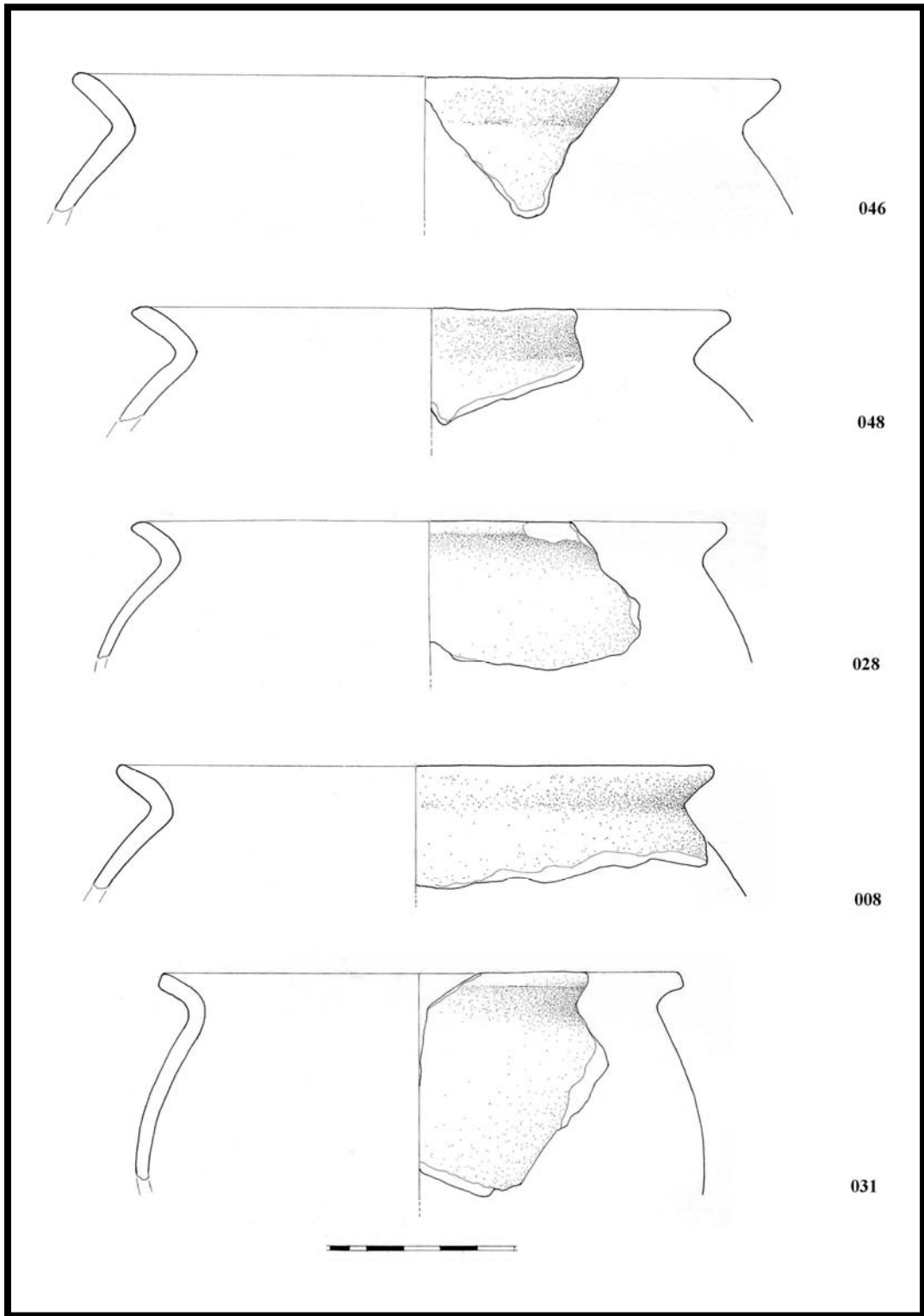

T. 11.

Tip L 3

Virovitica Kiškoriya jug

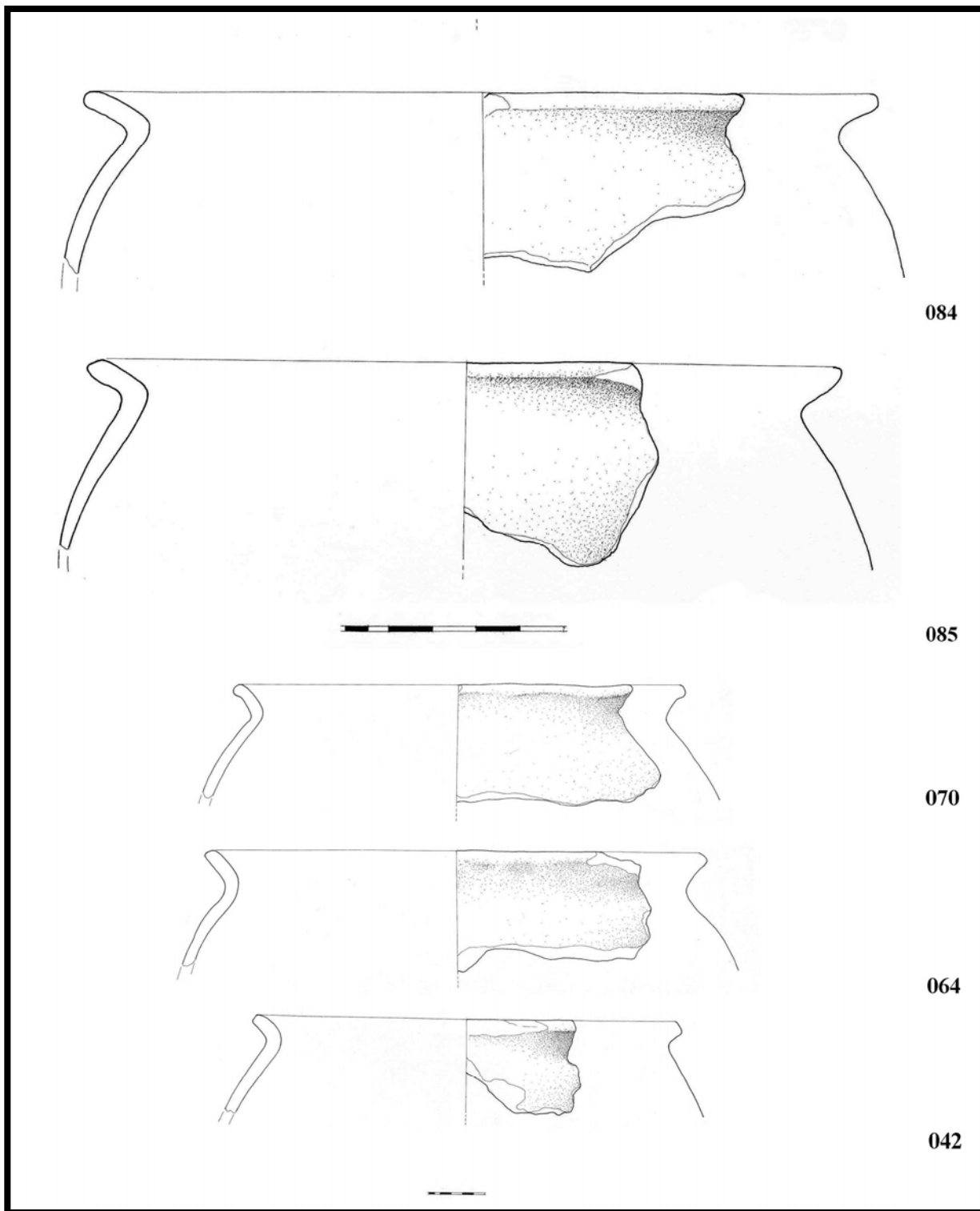

T. 12. Tip L 3

Virovitica Kiškoriya jug

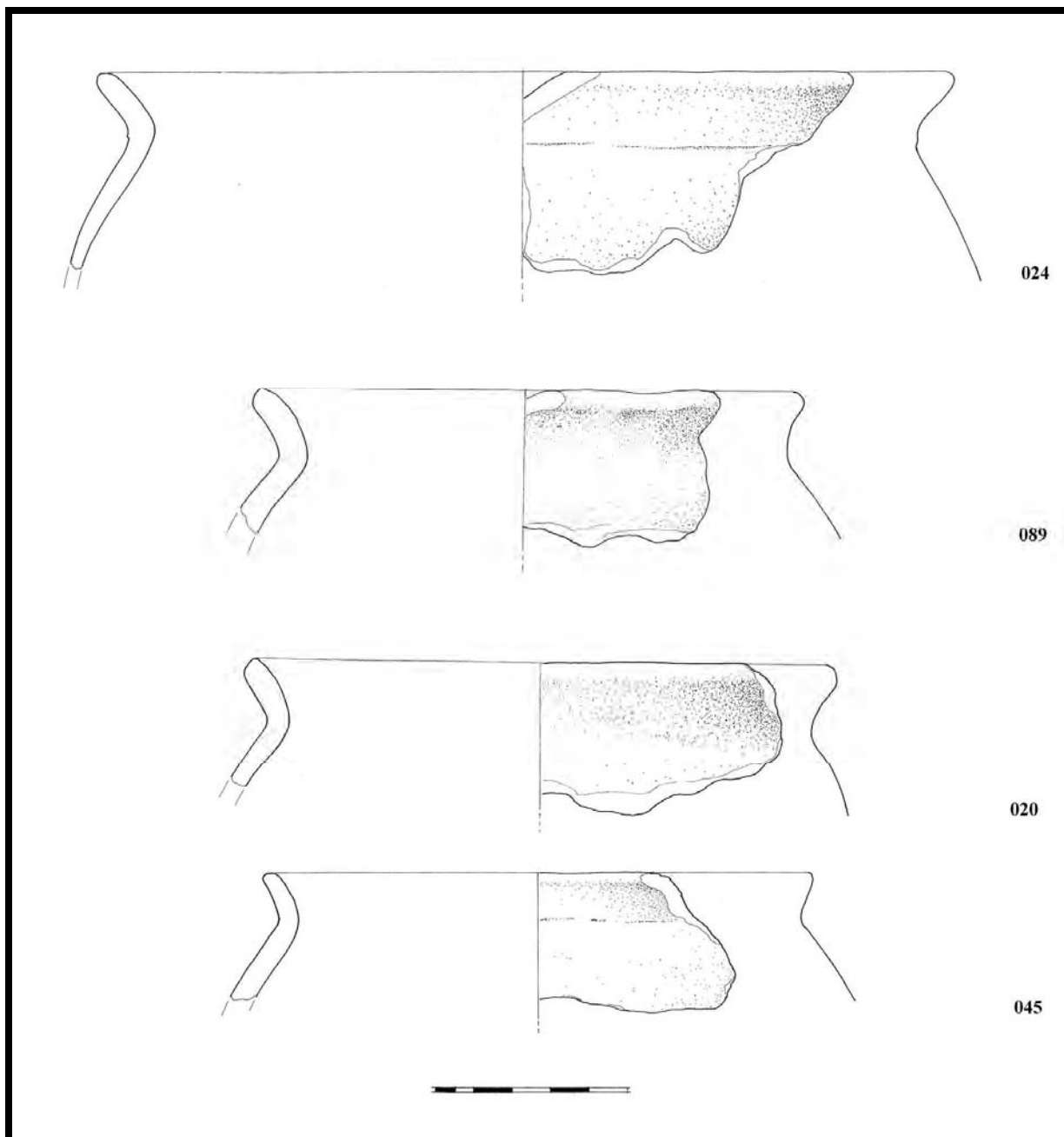

T. 13.

Tip L 3

Virovitica Kiškorija jug

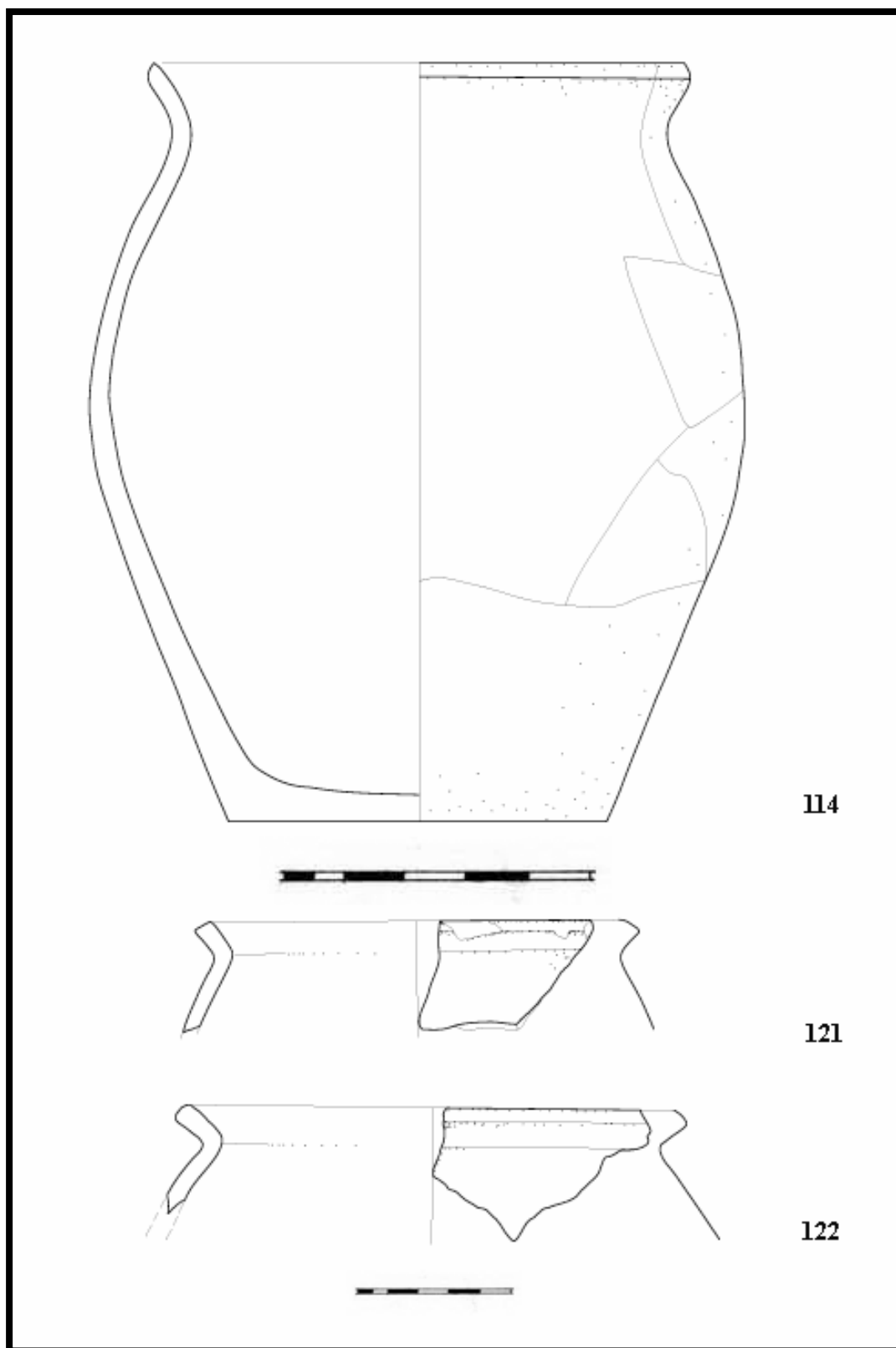

T. 14. Tip L 3
Orešac

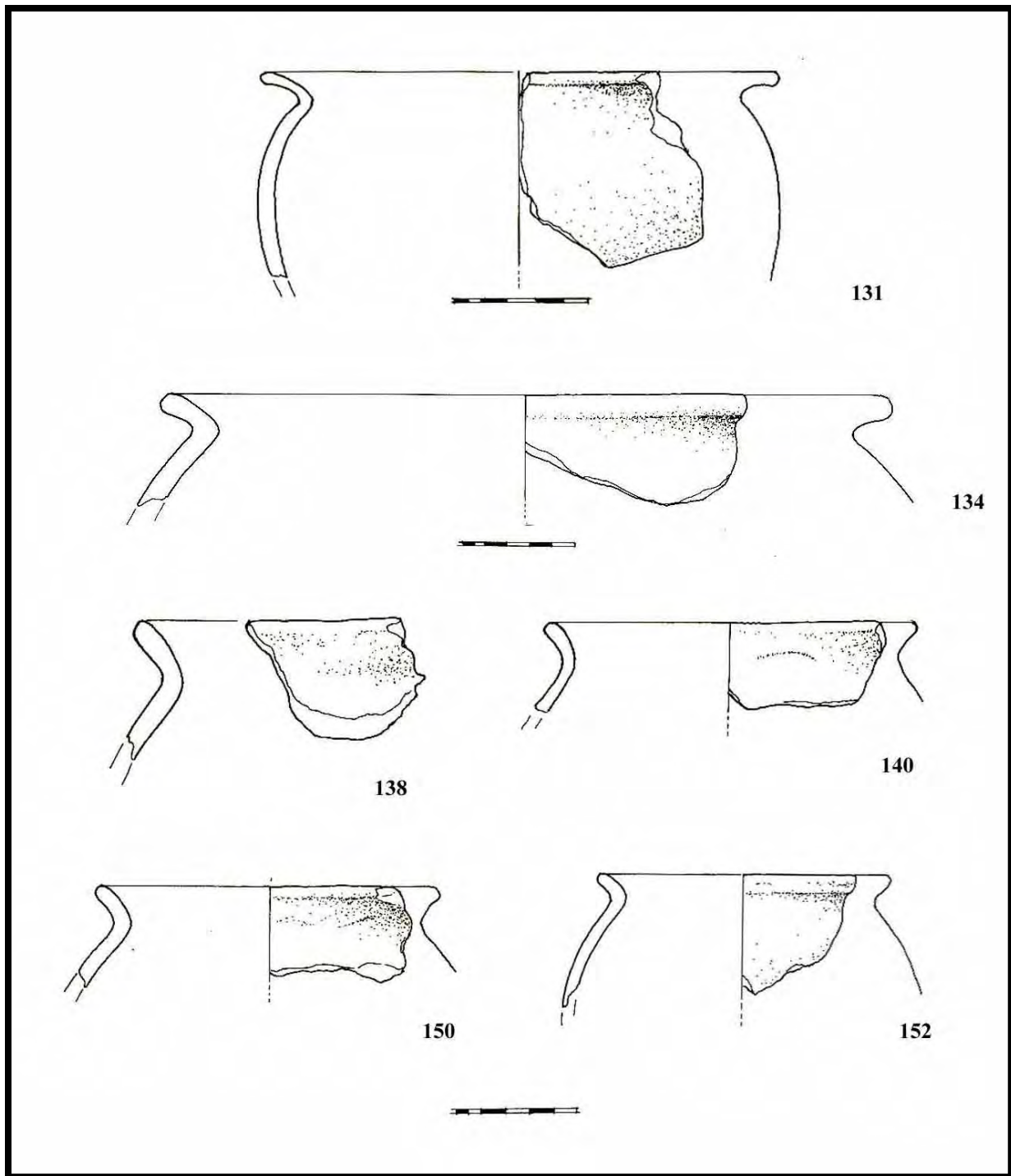

T. 15. Tip L 3

Orešac

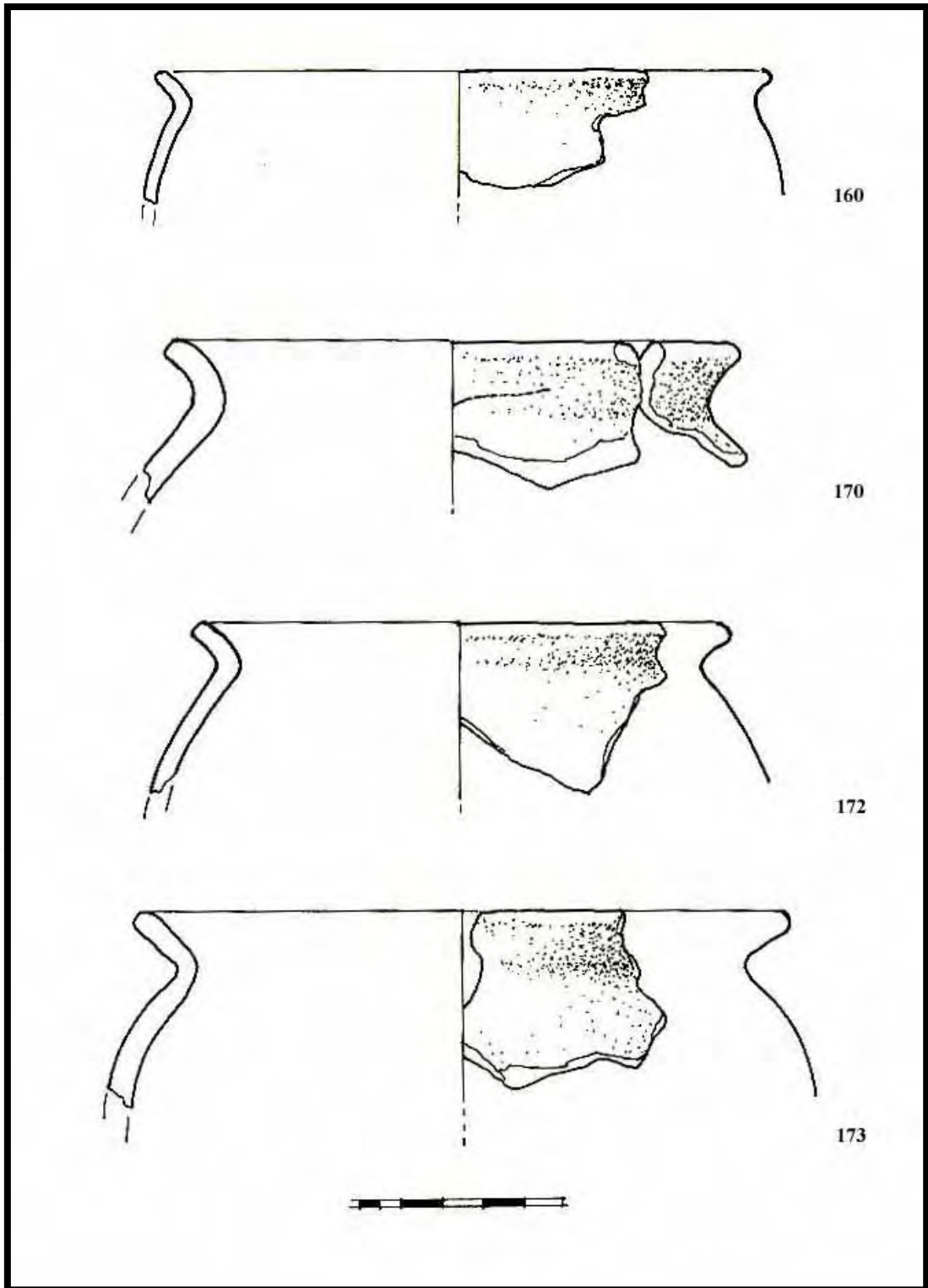

T. 16.

Tip L 3

Orešac

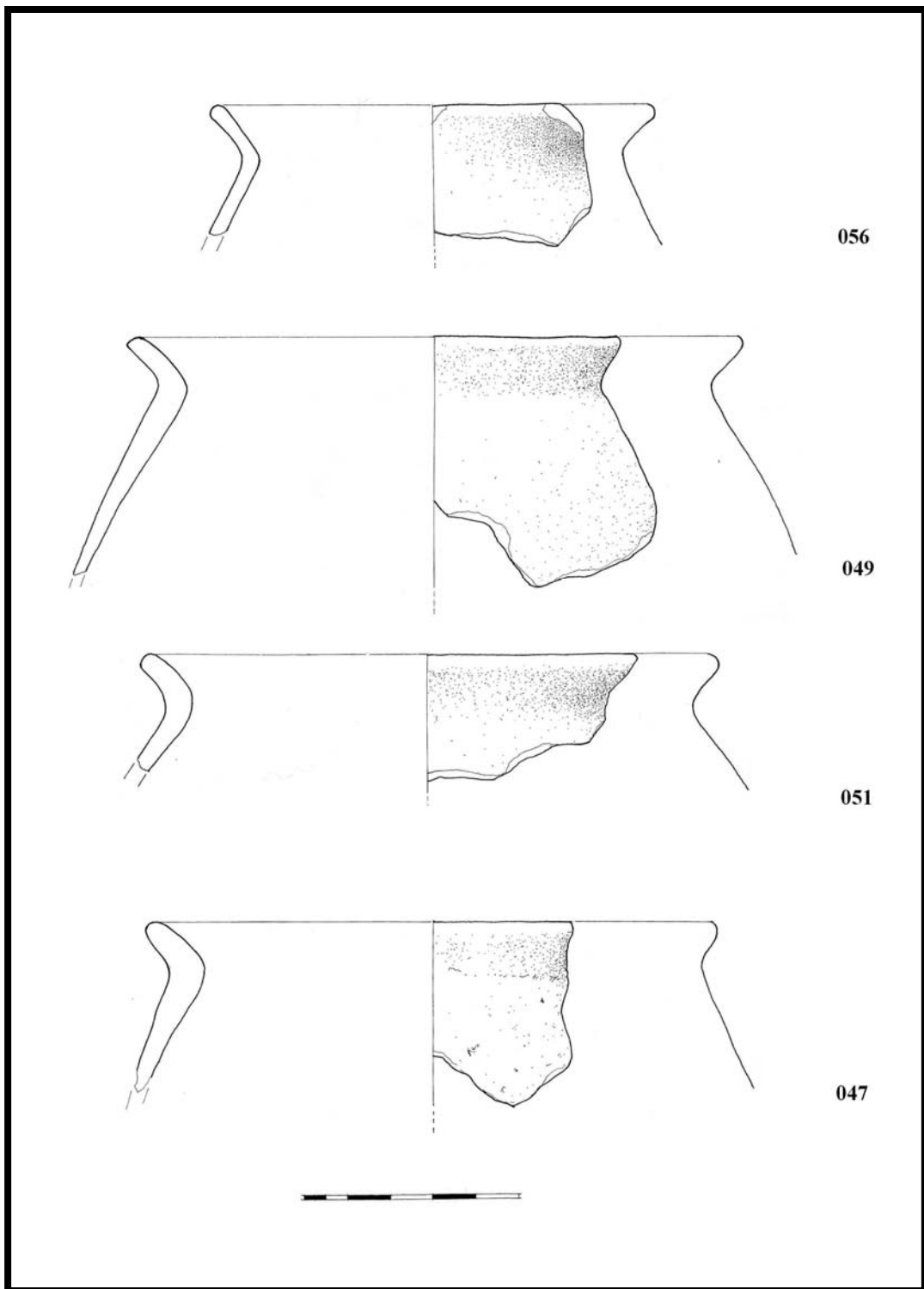

T. 17.

Tip L 4

Virovitica Kiškorija jug

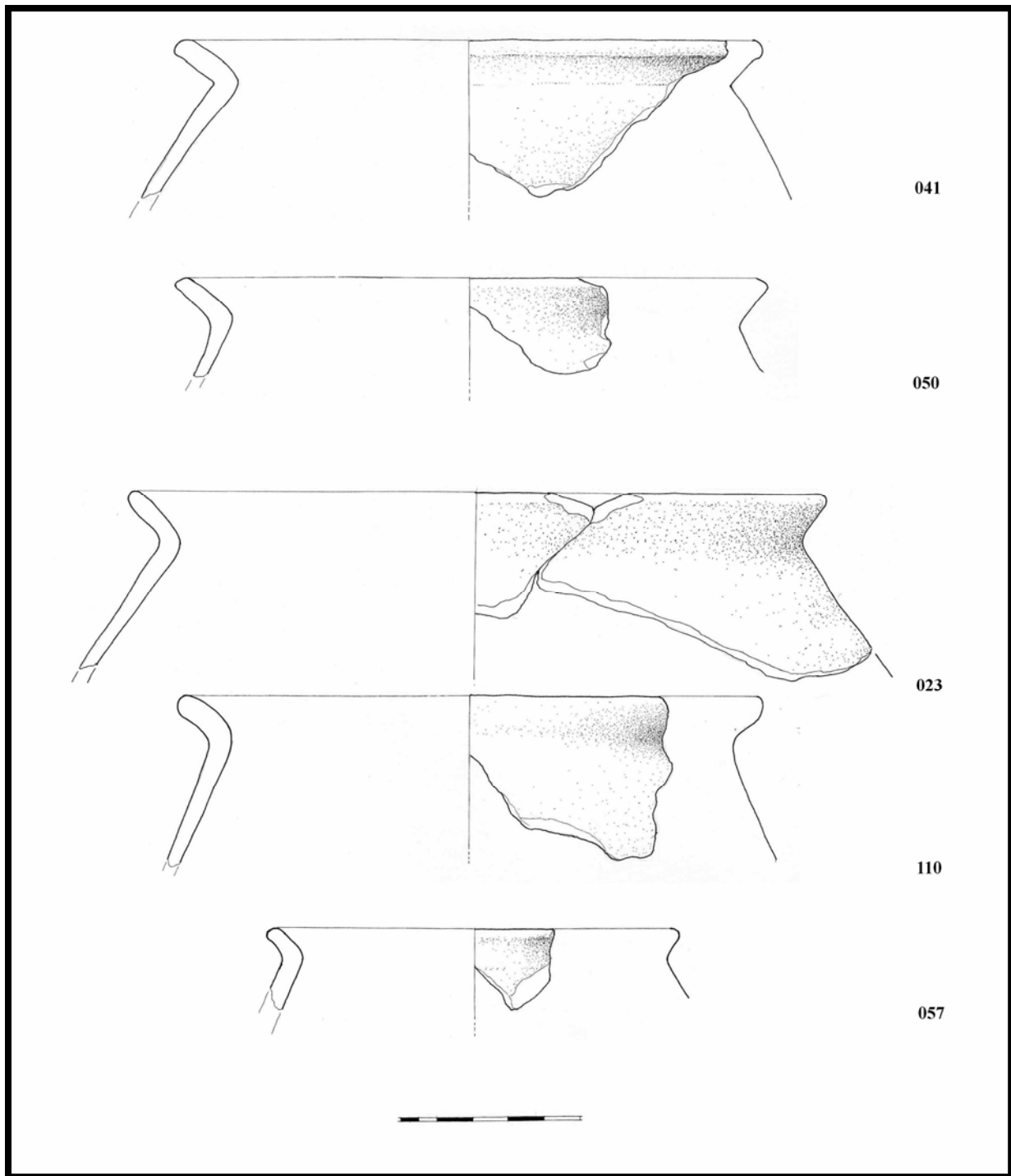

T. 18. Tip L 4

Virovitica Kiškorija jug

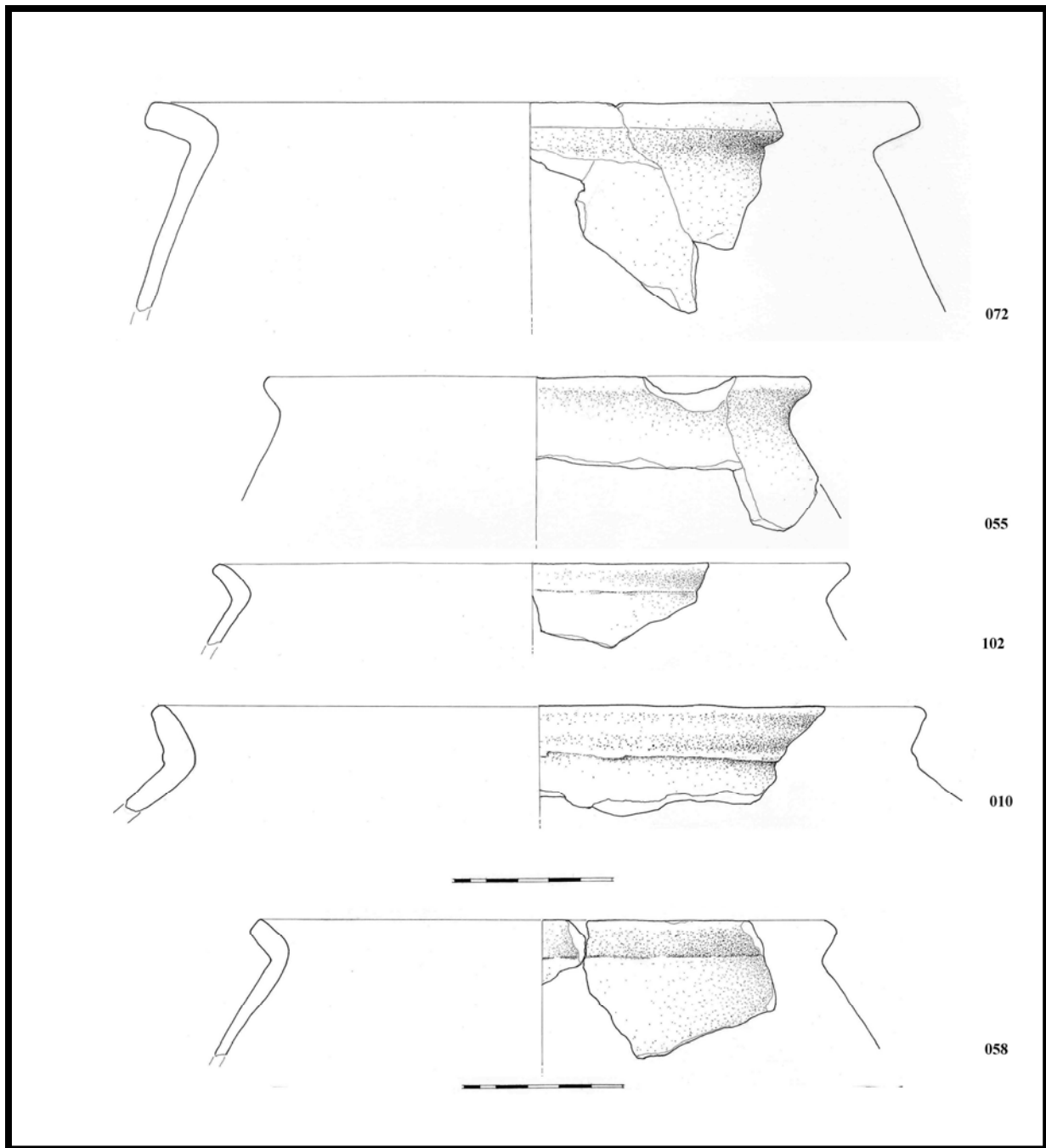

T. 19. Tip L 4

Virovitica Kiškorija jug

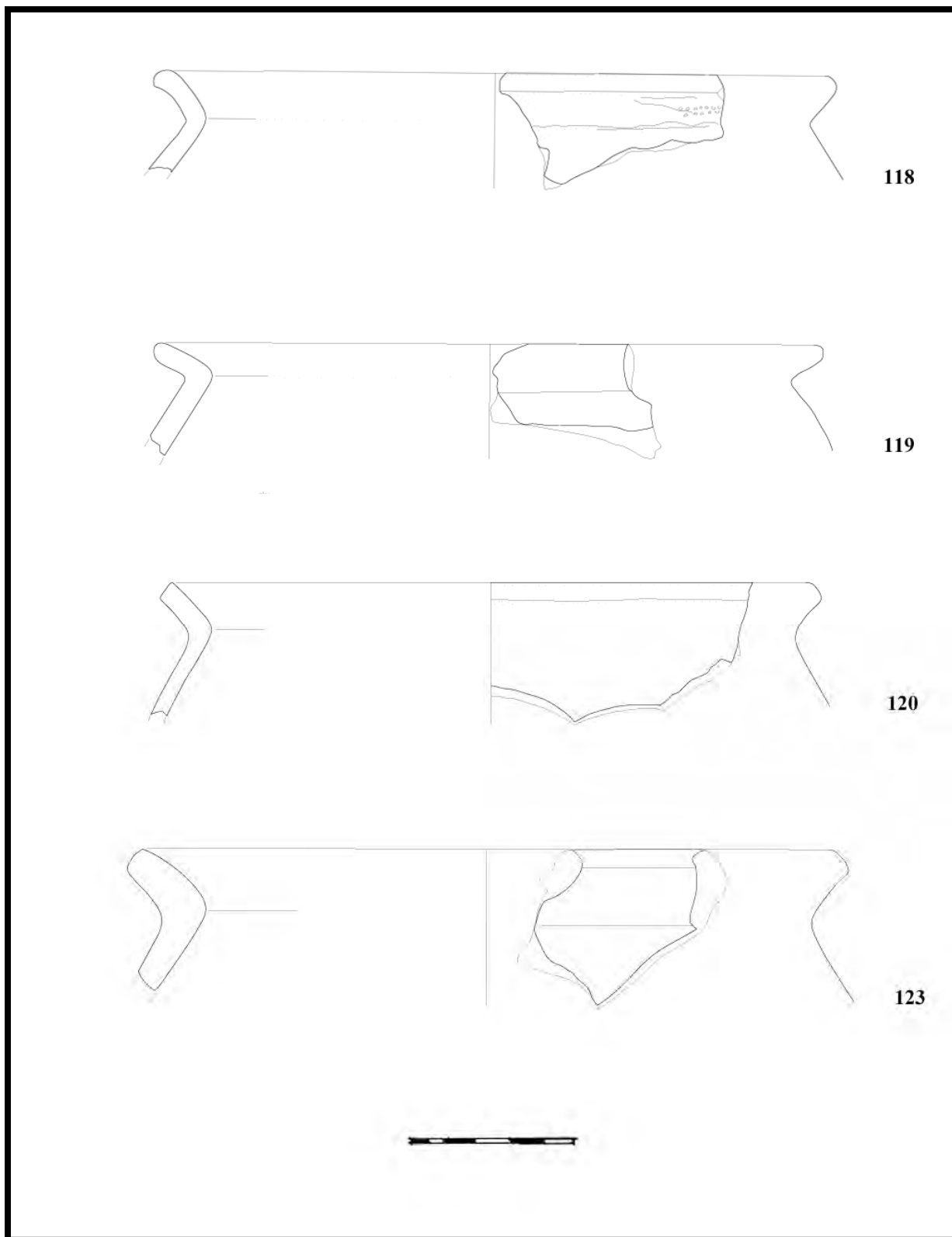

T. 20.

Tip L 4

Orešac

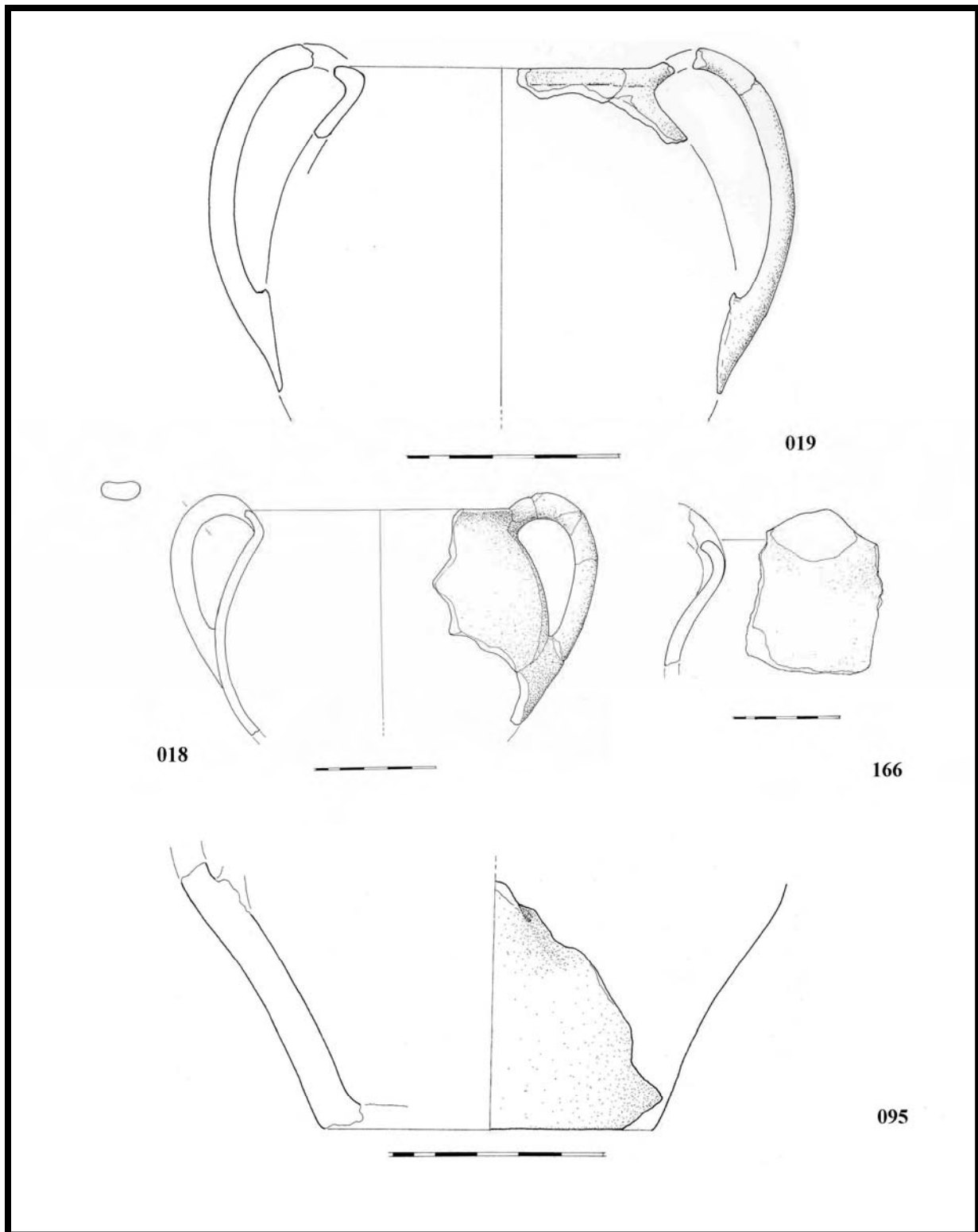

T. 21.

Tip L 5

Virovitica Kiškoriya jug (018, 019, 095); Orešac (166)

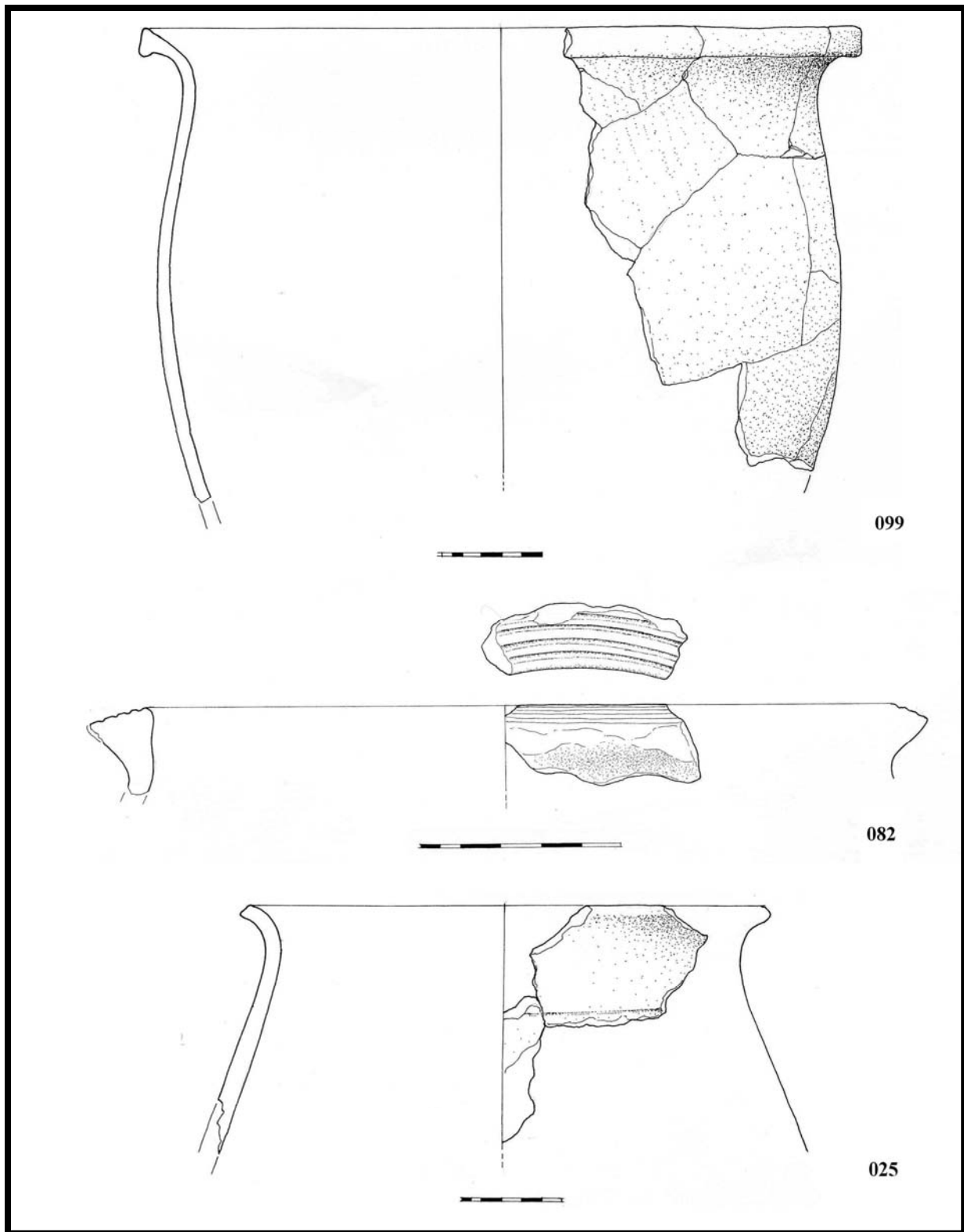

T. 22. Tip L 6 (099); L 7 (082); L 8 (025)

Virovitica Kiškorija jug

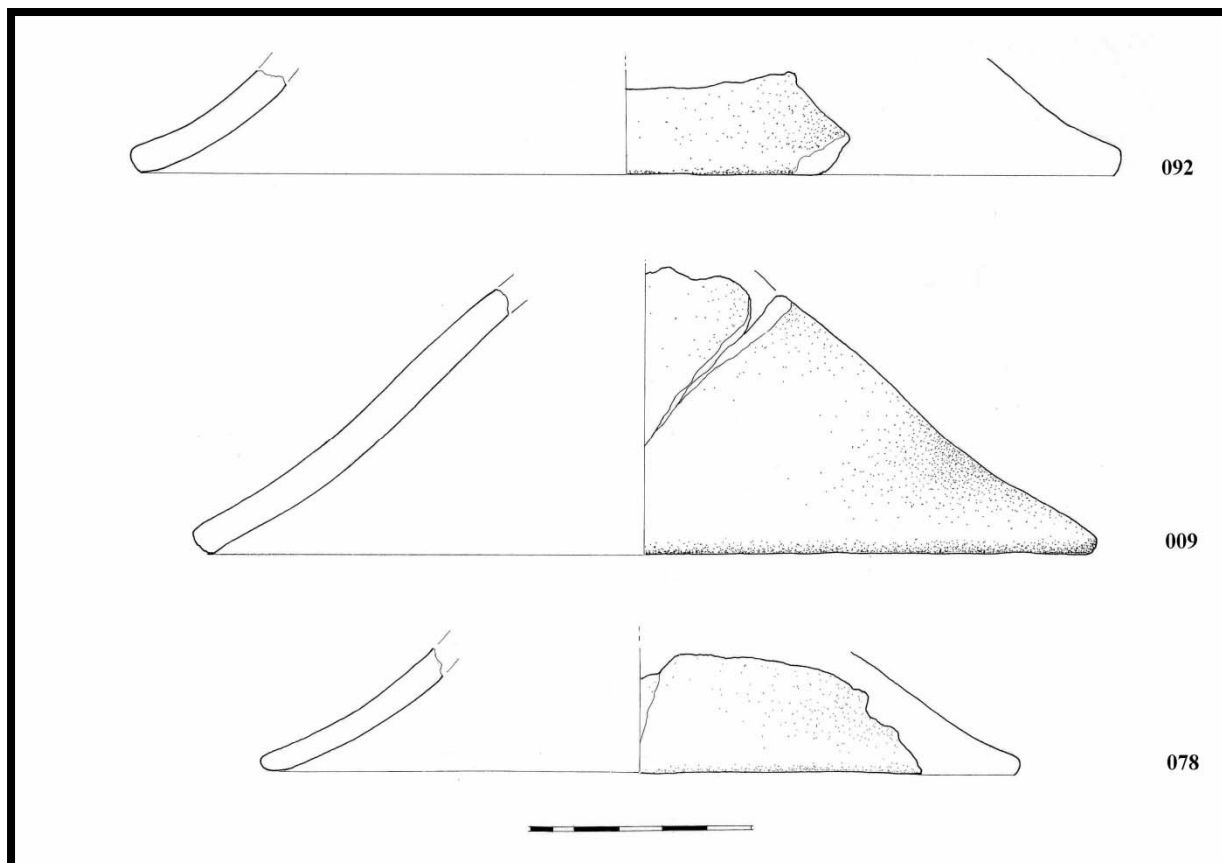

T. 23.

Tip P 1

Virovitica Kiškorija jug

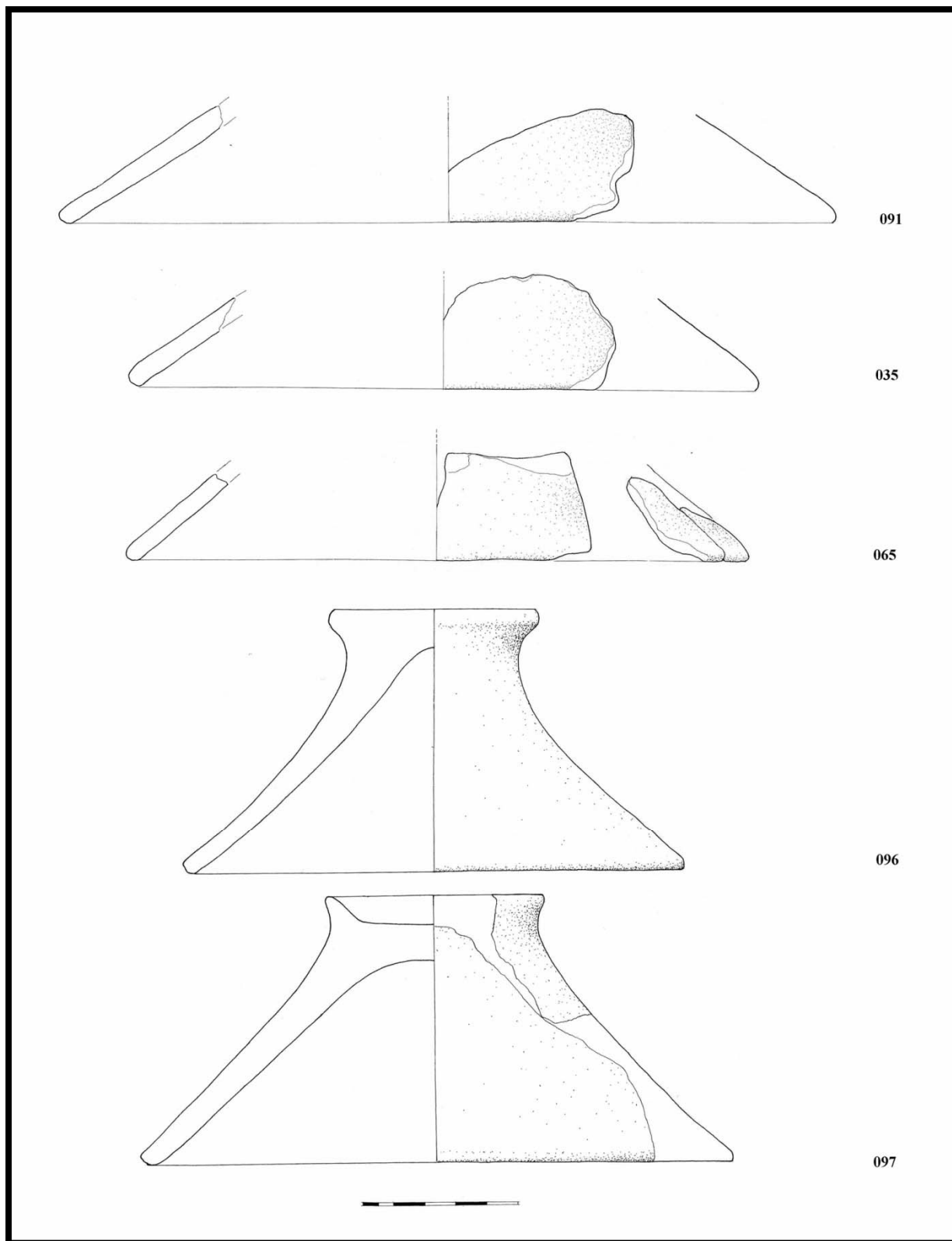

T. 24.

Tip P 2

Virovitica Kiškorija jug

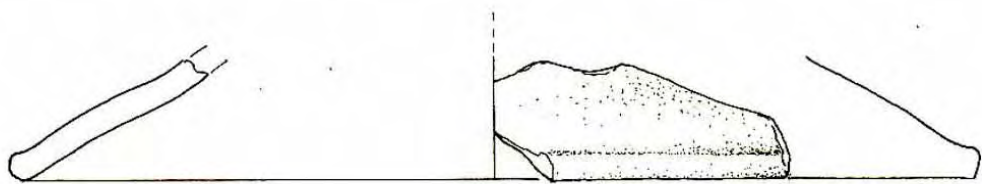

129



144



168



T. 25. Tip P 2

Orešac

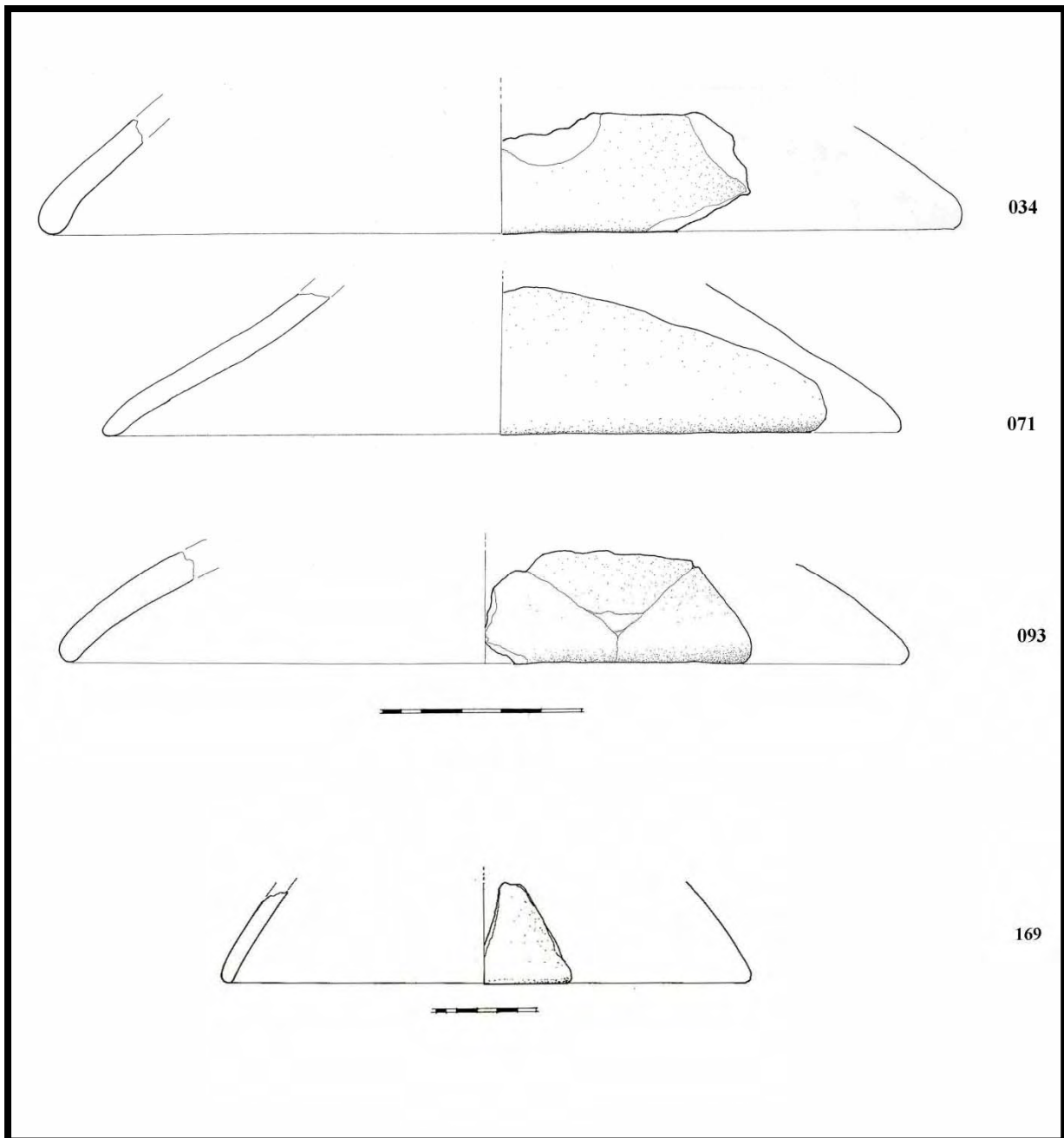

T. 26.

Tip P 3

Virovitica Kiškorija jug (034, 071, 093), Orešac (169)

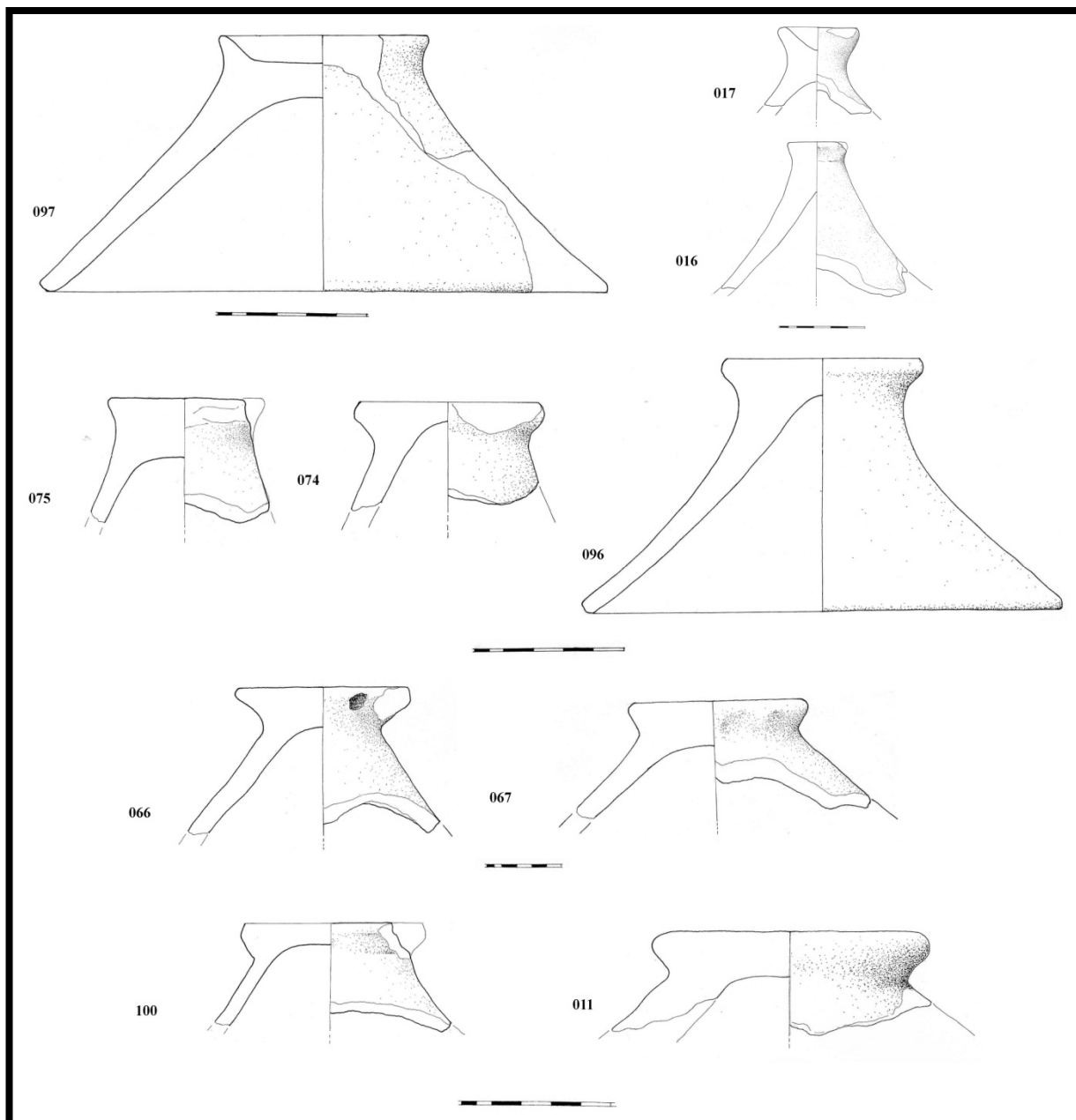

T. 27. Drške na poklopcima

Virovitica Kiškorija jug

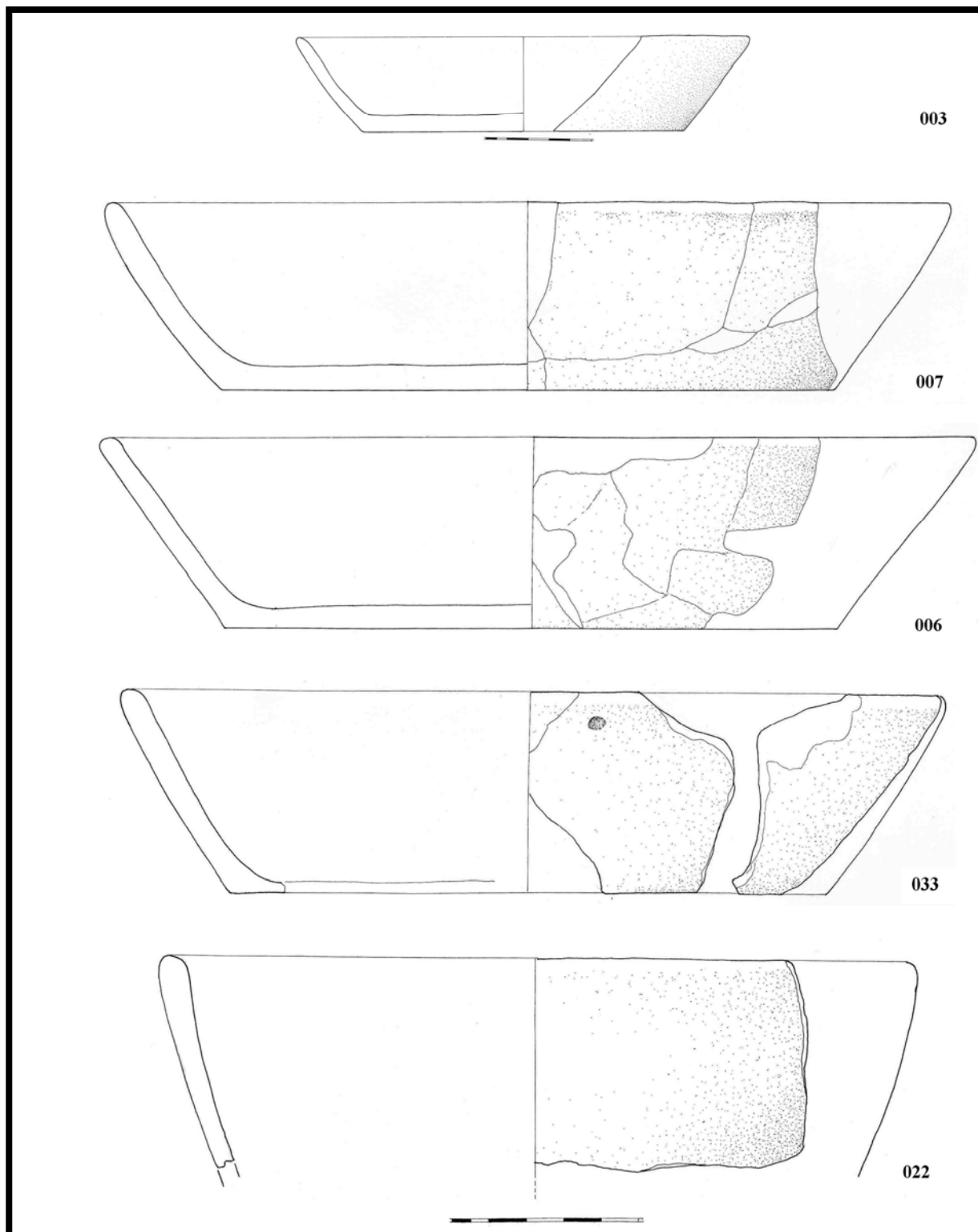

T. 28.

Tip T 1

Virovitica Kiškorija jug

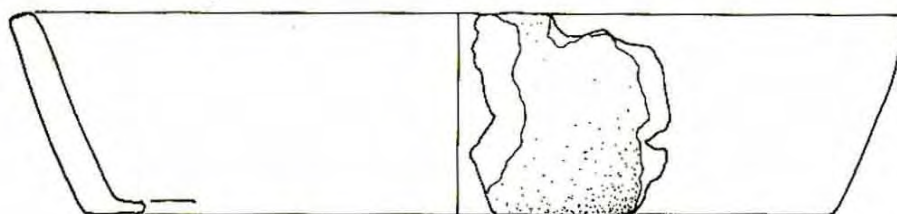

124

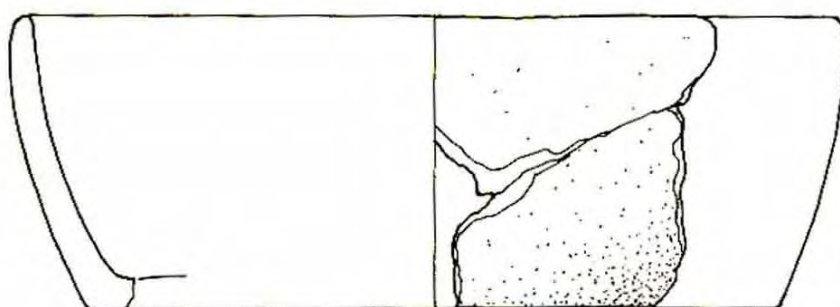

125

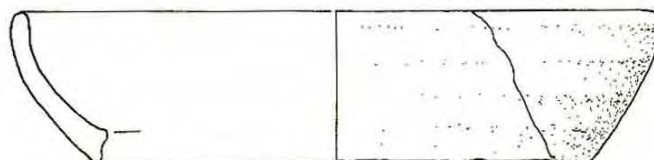

151

T. 29. Tip T 1

Orešac

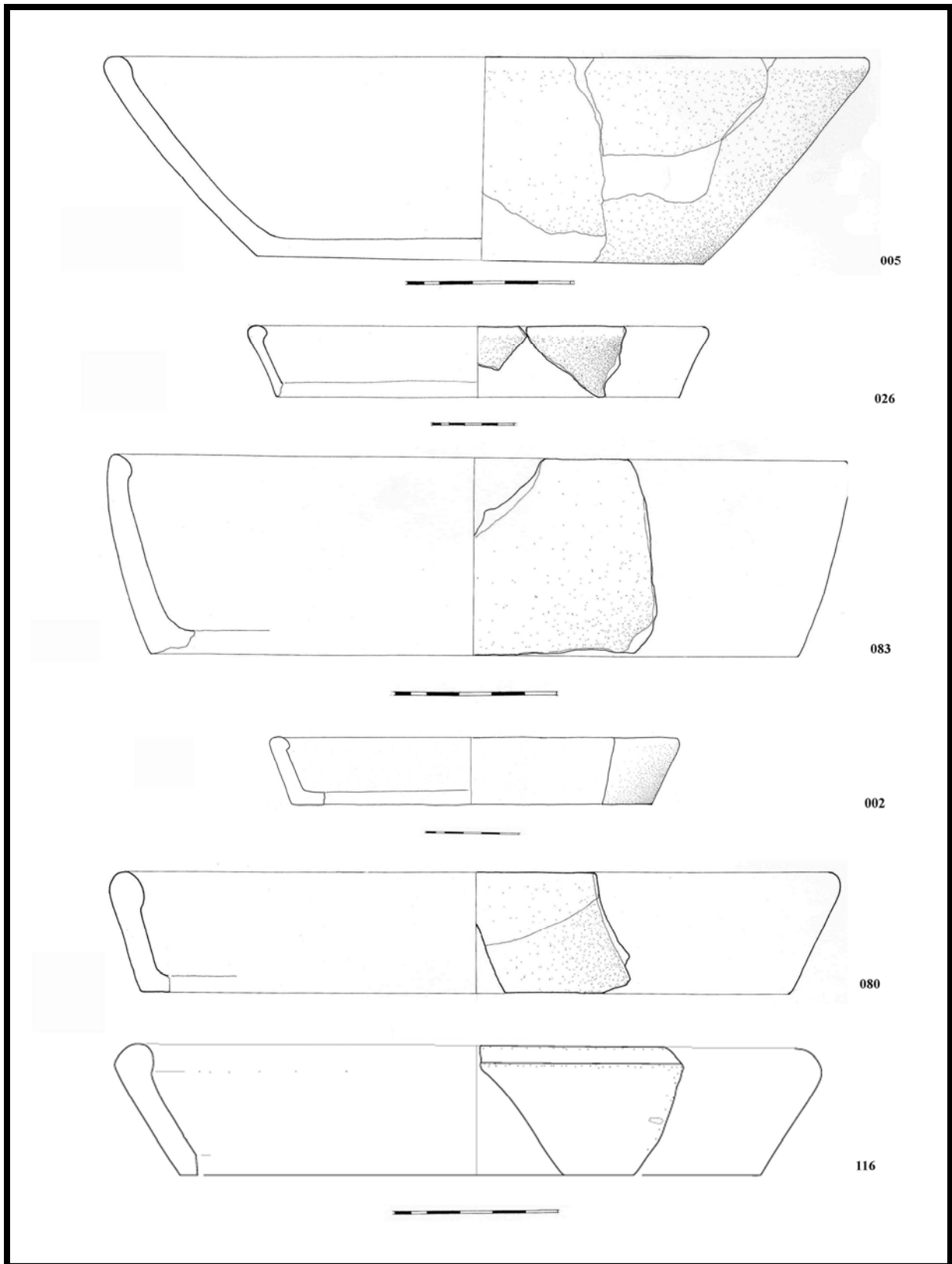

T. 30. Tip T 2

Virovitica Kiškorija jug (005, 026, 083, 002, 080); Orešac (116)

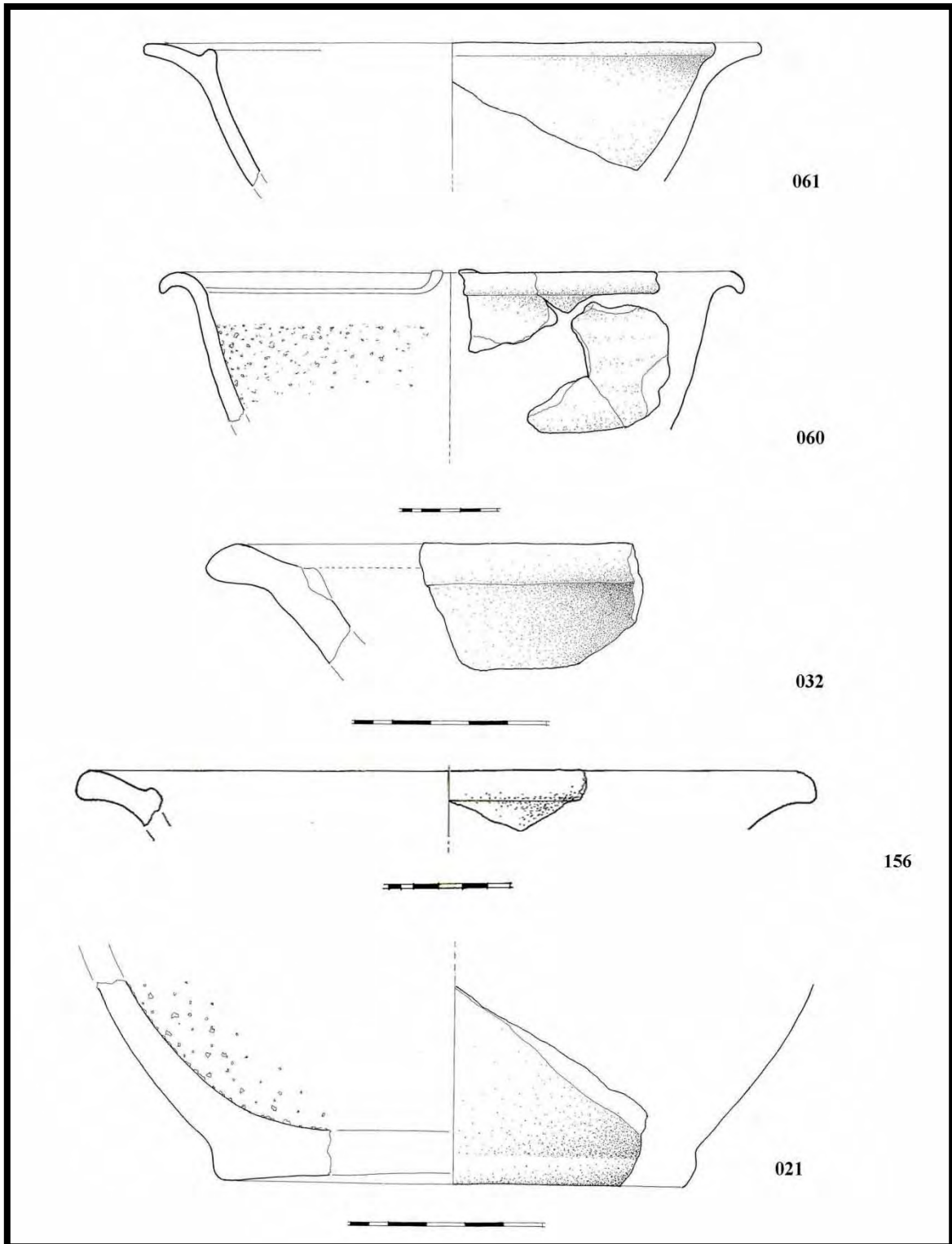

T. 31. Tip Tr 1 (061); Tr 2 (060); Tr 3(032) - Virovitica Kiškorija jug

Tip Tr 3 (156) - Orešac

dno tarionika (021) Virovitica Kiškorija jug

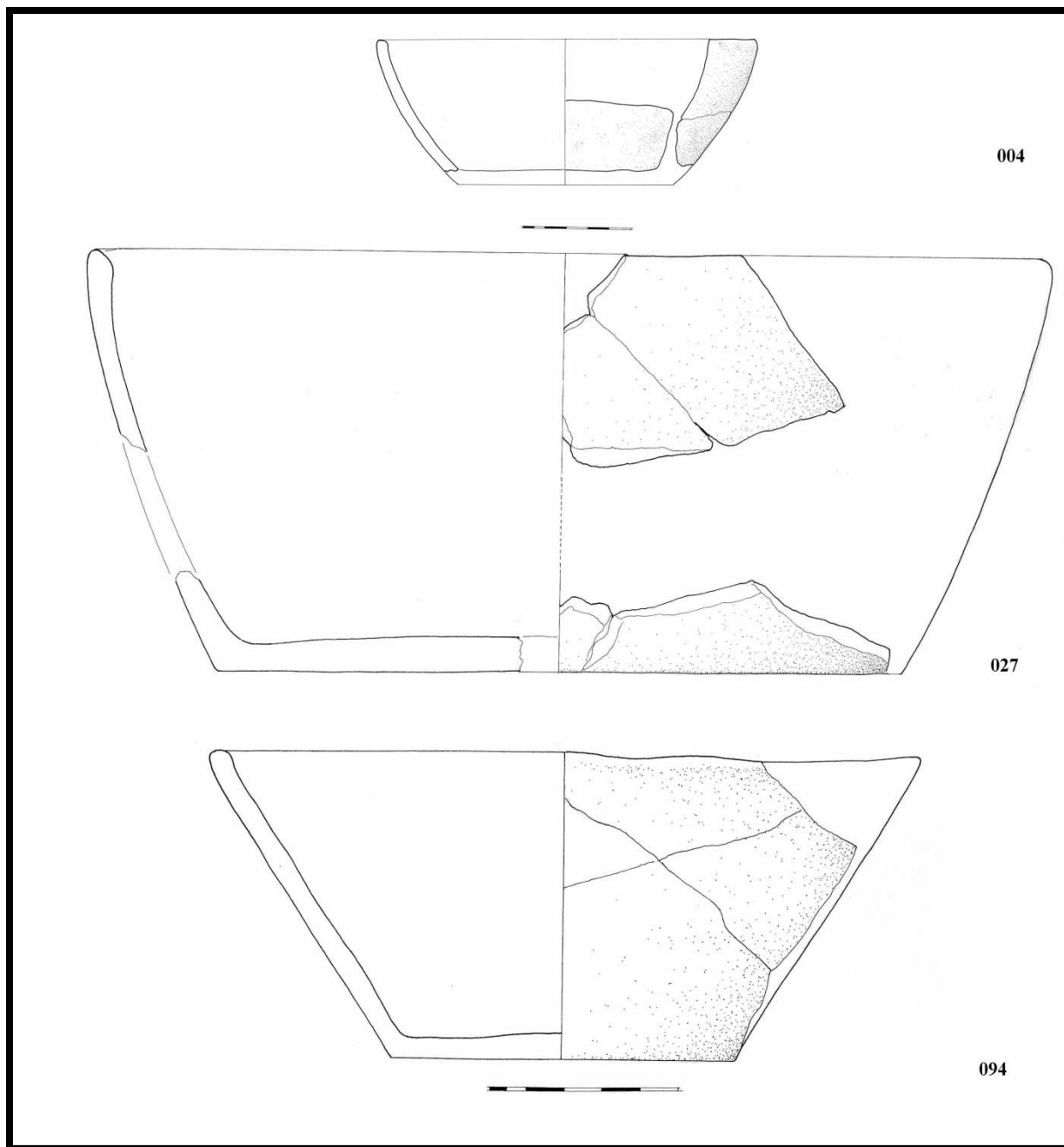

T. 32.

Tip Z 1

Virovitica Kiškorija jug

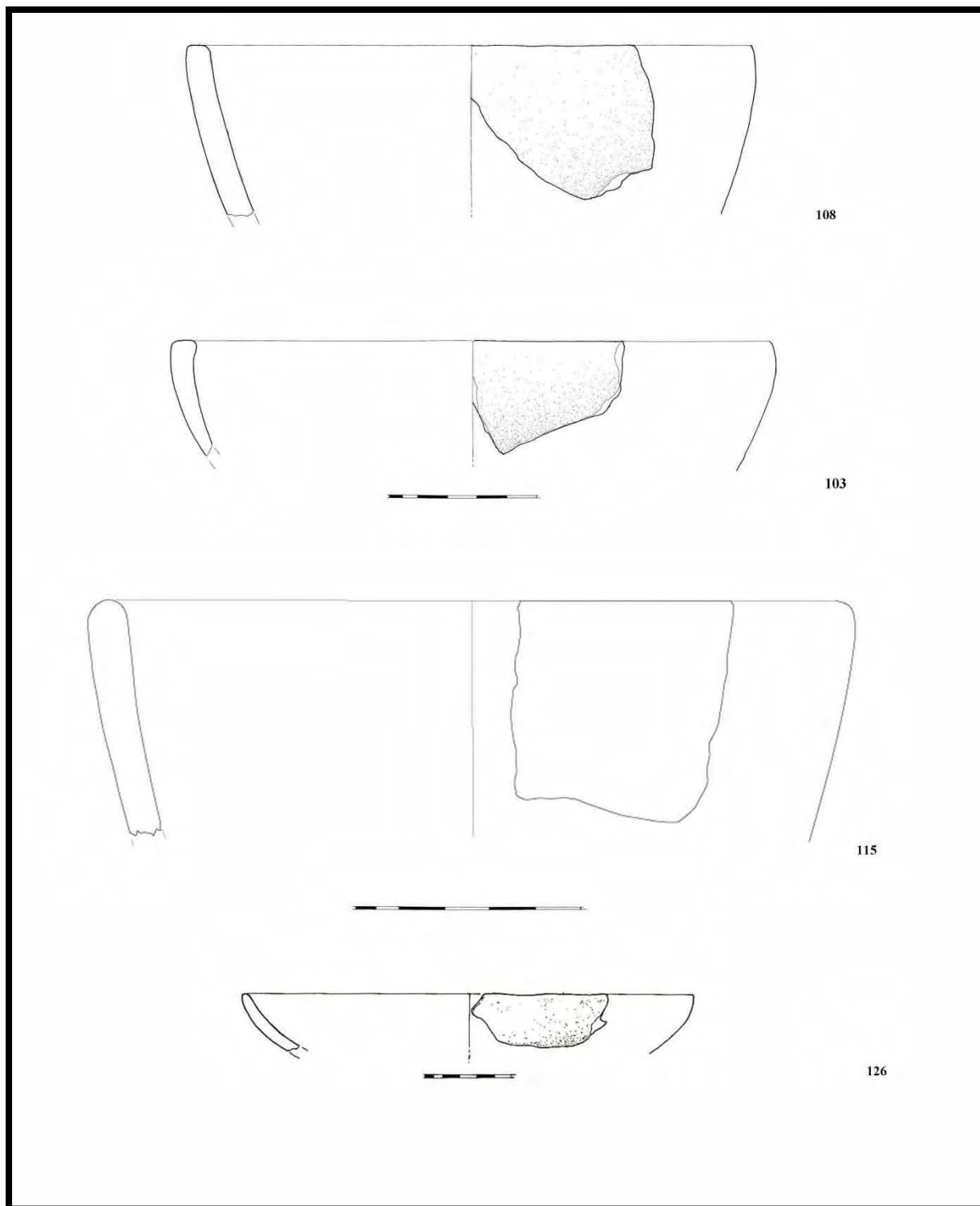

T. 33.

Tip Z 1

Virovitica Kiškoriya jug (108, 103)

Orešac (115, 126)

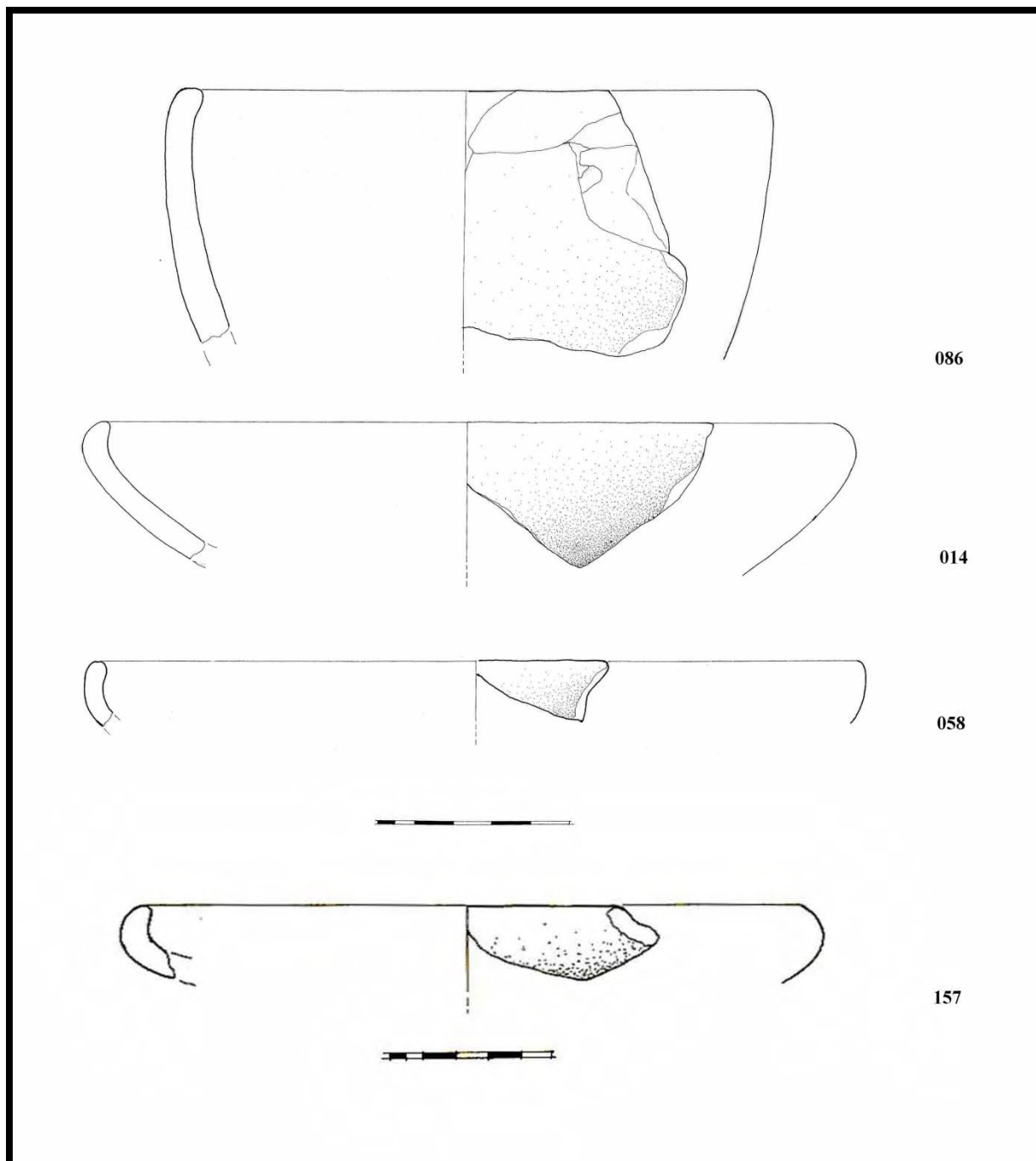

T. 34.

Tip Z 2

Virovitica Kiškorija jug (086, 014, 058)

Orešac (157)

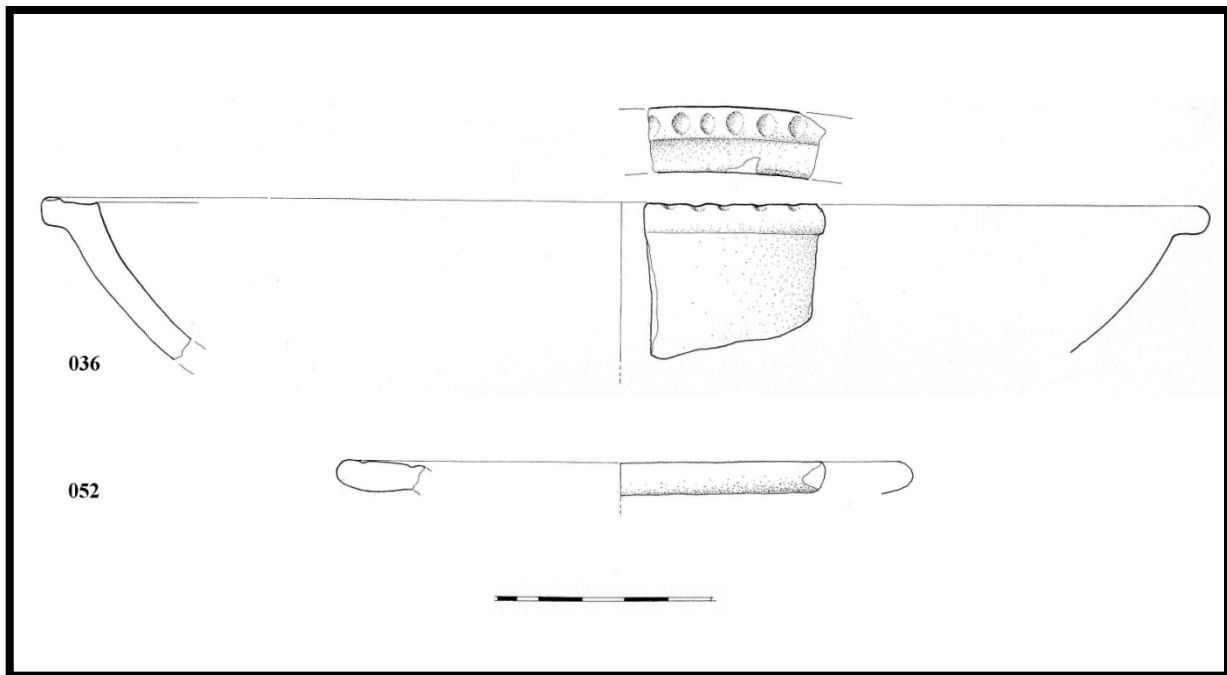

T. 35. Tip Z 3

Virovitica Kiškorija jug (032, 052)

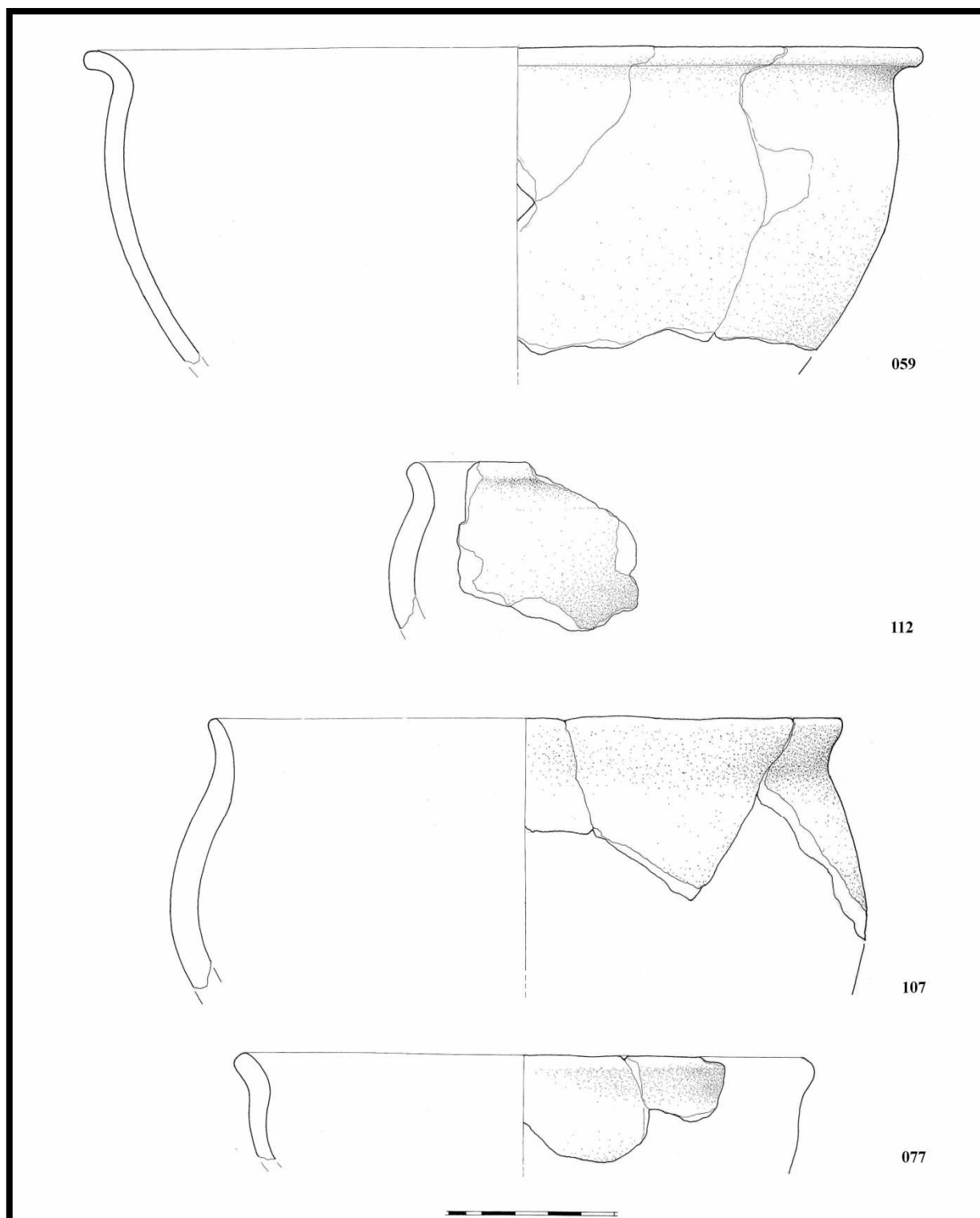

T. 36. Tip Z 4

Virovitica Kiškorija jug

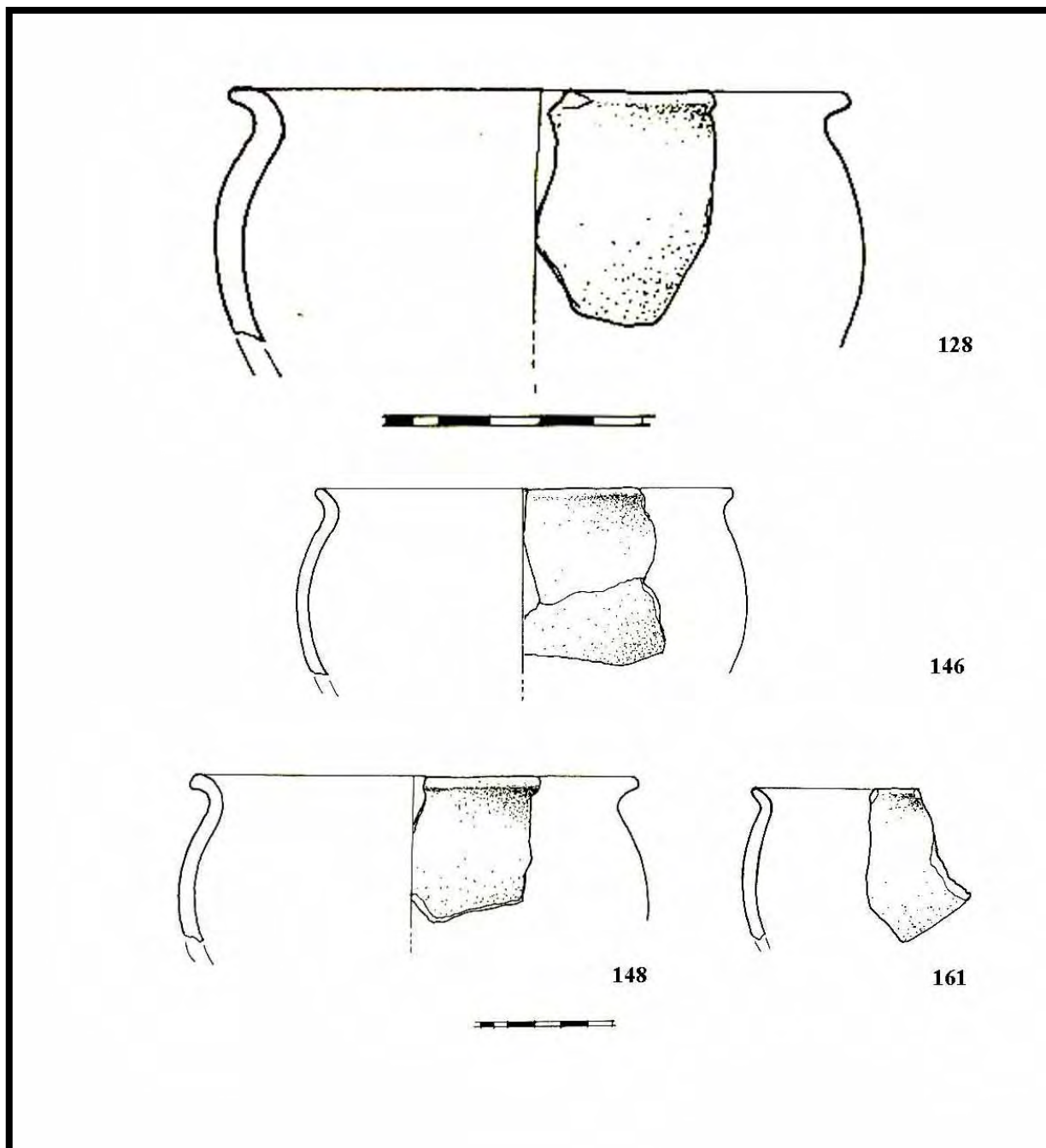

T. 37. Tip Z 4



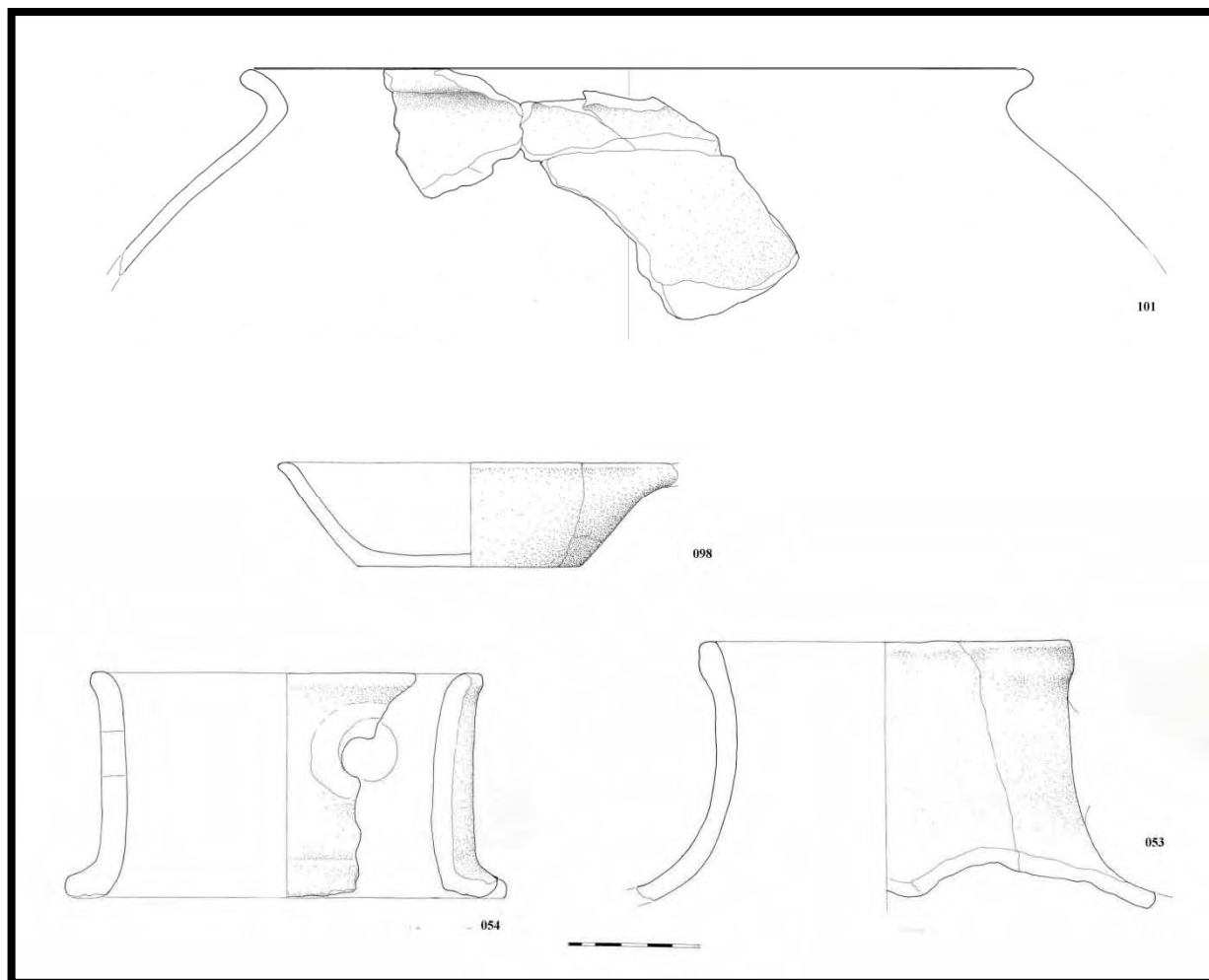













Orešac



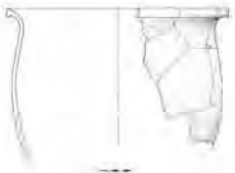







T. 38.

Varia



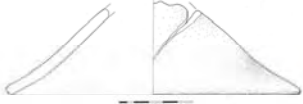

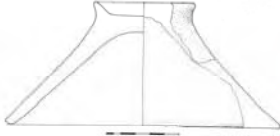







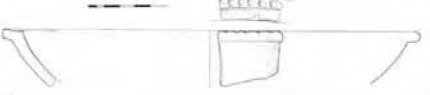

Virovitica Kiškorija jug

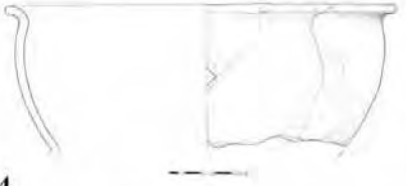
| | | | | | | |
|----|---|--|--------------------|--------------------|--------------------|--------------------|
| L1 |  |  | | | | |
| L2 |  |  | | | | |
| L3 |  |  | | | | |
| L4 |  |  | | | | |
| L5 |  |  | | | | |
| L6 |  |  | | | | |
| L7 |  |  | | | | |
| L8 |  |  | | | | |
| | Tip lonca | 1. stoljeće | 2. stoljeće | 3. stoljeće | 4. stoljeće | 5. stoljeće |







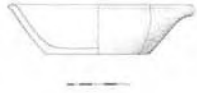

T. 39. Tipološko kronološka tabela: lonci

| | | | | | |
|---|--|---------------------------|---------------------------|--------------------------|---------------------------|
|  <p>T 1</p> |  | | | | |
|  <p>T 2</p> |  | | | | |
|  <p>P 1</p> |  | | | | |
|  <p>P 2</p> |  | | | | |
|  <p>P 3</p> | | | | | |
| <p>Tip posude</p> | <p>1. stoljeće</p> | <p>2. stoljeće</p> | <p>3. stoljeće</p> | <p>4 stoljeće</p> | <p>5. stoljeće</p> |

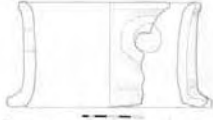
T. 40. Tipološko kronološka tabela: tanjuri i poklopci

| | | | | | | |
|-------------------|---|--------------------|--|--|---|---|
| Z 1 |  | | |  | | |
| Z 2 |  | |  | | | |
| Z 3 |  | | | |  | |
| Z 4 |  | | | |  | |
| Tr 1 |  | | | |  | |
| Tr 2 |  | | | |  | |
| Tr 3 |  | | | | |  |
| Tip posude | | 1. stoljeće | 2. stoljeće | 3. stoljeće | 4. stoljeće | 5. stoljeće |

T. 41. Tipološko kronološka tabela: zdjele i tarionici

| | | | | | |
|---|-------------------|--|-------------------|-------------------|-------------------|
|  Tava | |  | | | |
|  Posuda za čuvanje hrane | |  | | | |
|  Posuda za čuvanje hrane | |  | | | |
|  Posuda za čuvanje hrane | |  | | | |
| Tip posude | 1.stoljeće | 2.stoljeće | 3.stoljeće | 4.stoljeće | 5.stoljeće |

T. 42. Tipološko kronološka tabela: *Varia*



1.



2.



3.

T. 43. Jalžabet - Bartolovec



1.



2.



3.

T. 44. Jalžabet - Bartolovec

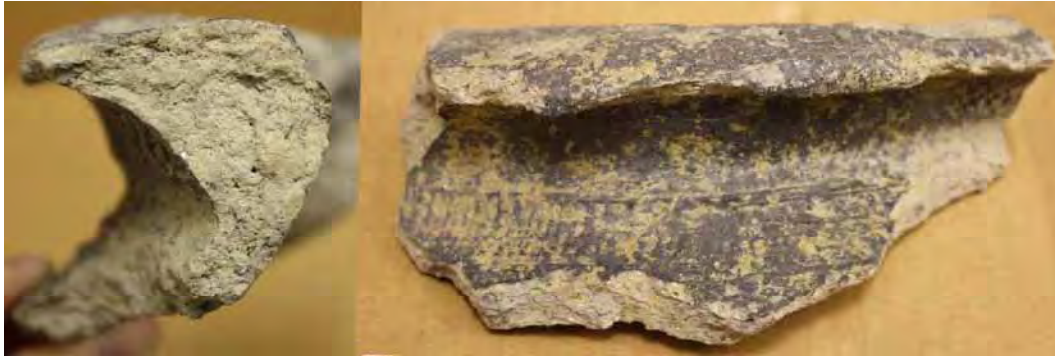

1.



2.



3.

T. 45. Jalžabet - Bartolovec



1.

T. 46. Jalžabet - Bartolovec



1.



2.

T. 47. Jalžabet - Bartolovec



1.



2.

T. 48. Jalžabet - Bartolovec



1.



2.

T. 49. Jalžabet - Bartolovec



1.



2.

T. 50. Jalžabet - Bartolovec



1.



2.

T. 51. Jalžabet - Bartolovec



1.



2.



3.

T. 52. Ludbreg – Iovia / Botivo



1.



2.



3.

T. 53. Ludbreg – Iovia / Botivo



1.



2.



3.

T. 54. Ludbreg – Iovia / Botivo



1.



2.



3.

T. 55. Ludbreg – Iovia / Botivo



1.



2.



3.

T. 56. Ludbreg – Iovia / Botivo



1.



2.



3.

T. 57. Ludbreg – Iovia / Botivo



1.

T. 58. Ludbreg – Iovia / Botivo



1.



2.



3.

T. 59. Ludbreg – Iovia / Botivo



1.



2.



3.



4.



5.

T. 60. Petrijanec – *Aqua viva*



1.



2.



3.



4.



5.

T. 61. Petrijanec – *Aqua viva*



1.



2.



3.

T. 62. Petrijanec – *Aqua viva*



1.



2.



3.



4.



5.

T. 63. Petrijanec – *Aqua viva*



1.



2.



3.



4.

T. 64. Petrijanec – *Aqua viva*



5.



6.



7.



8.

9.



T. 65. Petrijanec – *Aqua viva*



1.



2.



3.

T. 66. Petrijanec – *Aqua viva*



1.



2.



3.



4.

T. 67. Komin - *Pyrrhi*



1.



2.

T. 68. Komin - *Pyrrhi*



1.



2.



3.



4.



5.

T. 69. Komin - *Pyrrhi*



T. 70. Komin - *Pyrrhi*



1.



2.



3.



4.

T. 71. Komin - Pyrri



1.



2.



3.

T. 72. Gornji Čehi



1.

T. 73. Mala Mlaka – Ciglenica



1.



2.



3.

T. 74. Turopoljski lug

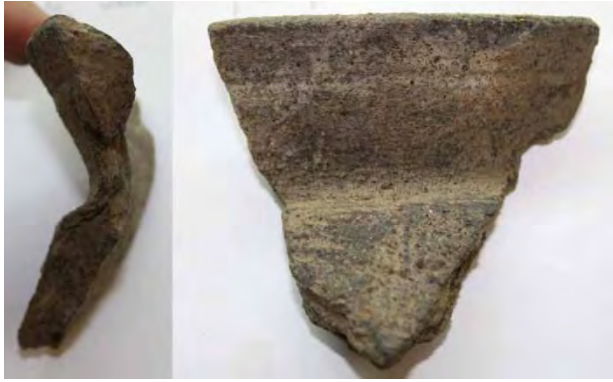

1.



2.



3.



4.

T. 75. Mala Mlaka - Starče



1.



2.



3.



4.

T. 76. Šepkovčica



1.



2.



3.



4.



5.

T. 77. Šepkovčica



1.



2.



3.



4.

T. 78. Šepkovčica



1.



2.



3.



4.

T. 79. Šepkovčica



1.



2.



3.



4.

T. 80. Šepkovčica



1.



2.



3.



4.

T. 81. Šepkovčica



1.



2.



3.



4.

T. 82. Šepkovčica



1.



2.



3.



4.

T. 83. Šepkovčica



1.



2.



3.



4.

T. 84. Šepkovčica



1.



2.



3.

T. 85. Šepkovčica



1.



2.



3.



4.

T. 86. Okuje 3C – bunar



1.



2.



3.



4.

T. 87. Okuje 3C – bunar



1.



2.

T. 88. Okuje 3C – bunar



1.



2.

T. 89. Ščitarjevo - *Andautonia*



1.



2.

T. 90. Ščitarjevo - *Andautonia*



1.



2.

T.91. Ščitarjevo - *Andautonia*



1.



2.



3.

T. 92. Ščitarjevo - *Andautonia*



1.



2.



3.



1.

T. 94. Ščitarjevo - *Andautonia*



1.



2.



3.

T. 95. Ščitarjevo - *Andautonia*



1.



2.



3.



4.

T. 96. Ščitarjevo - *Andautonia*



1.



2.



3.



4.

T. 97. Ščitarjevo - *Andautonia*



1.



2.

T. 98. Ščitarjevo - *Andautonia*



1.



2.



3.

T. 99. Ščitarjevo - *Andautonia*



1.



2.



3.



4.

T. 100. Ščitarjevo - *Andautonia*



1.



2.

T. 101. Ščitarjevo - *Andautonia*



1.



2.



3.

T. 102. Ščitarjevo - *Andautonia*



1.



2.



3.

T. 103. Ščitarjevo - *Andautonia*



1.



2.



3.

T. 104. Ščitarjevo - *Andautonia*



1.



2.



3.



4.



5.



6.

T. 105. Ščitarjevo - *Andautonia*



1.



2.



3.



4.

T. 106. Topusko



1.



2.



3.



4.

T. 107. Topusko



T. 108. Topusko



1.



2.



3.



4.

T. 109. Topusko



1.



2.



3.



4.



5.

T. 110. Topusko



1.



2.



3.

T. 111. Topusko



1.



2.

T. 112. Topusko



1.



2.



3.



4.



5.

T. 113. Sisak – Ante Starčevića 40 - *Siscia*



1.



2.



3.



4.

T. 114. Sisak – Ante Starčevića 40 - *Siscia*

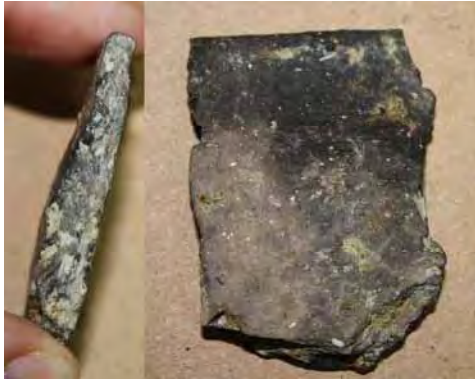

1.



2.



3.



4.

T. 115. Sisak – Ante Starčevića 40 - *Siscia*



1.



2.



3.



4.

T. 116. Sisak – Ante Starčevića 40 - *Siscia*



1.



2.



3.



4.

T. 117. Sisak – Ante Starčevića 40 - *Siscia*



1.



2.



3.



4.



5.

T. 118. Sisak - Euroagram



1.



2.



3.



4.

T. 119. Sisak – Osnovna škola 22. lipanj - *Siscia*



1.



2.



1.



2.



3.



4.

T. 121. Sisak – Žitni magazin - *Siscia*



1.



2.



3.



4.

T. 122. Sisak – Žitni magazin - *Siscia*



1.



2.



3.

T. 123. Sisak – Žitni magazin - *Siscia*



1.



2.



3.

T. 124. Sisak – Žitni magazin - *Siscia*



1.



2.



3.



4.

T. 125. Sisak – Žitni magazin - *Siscia*



1.



2.



3.



4.

T. 126. Sisak – Žitni magazin - *Siscia*



1.



2.



3.



4.

T. 127. Sisak – Žitni magazin - *Siscia*



1.



2.



3.



4.

T. 128. Sisak – Žitni magazin - *Siscia*



1.



2.



3.



4.

T. 129. Sisak – Žitni magazin - *Siscia*



1.



2.



3.



4.

T. 130. Sisak – Žitni magazin - *Siscia*



1.



2.



3.



4.



5.

T. 131. Sisak – Žitni magazin - *Siscia*



1.



2.



3.



4.



5.

T. 132. Sisak – Žitni magazin - *Siscia*



1.



2.



3.



4.



5.



6.



7.



8.



9.



10.



11.

T. 133. Drenje



1.



2.



3.



4.



5.



6.



7.



8.



9.



10.



11.



12.

T. 134. Drenje



1.



2.



3.



4.



5.



6.



7.



8.



9.



10.

T. 135. Drenje



1.



2.



3.



4.



5.



6.



7.



8.

T. 136. Drenje



1.



2.



3.



4.



5.



6.

T. 137. Drenje



1.



2.



3.



4.



5.



6.

T. 138. Drenje



1.



2.



3.



4.



5.



6.



7.



8.

T. 139. Drenje



1.



2.



3.

T. 140. Drenje



1.



2.



3.



4.



5.



6.

T. 141. Laduč

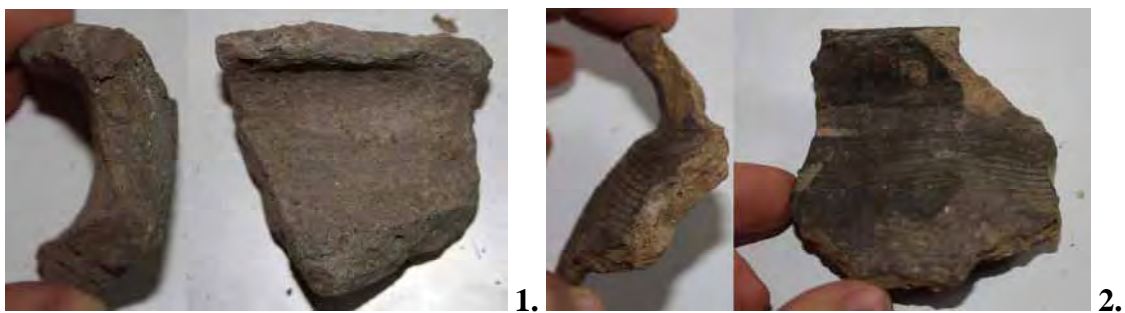

T. 142. Šibice



1.



2.



3.

T. 143. Zadrugarsko

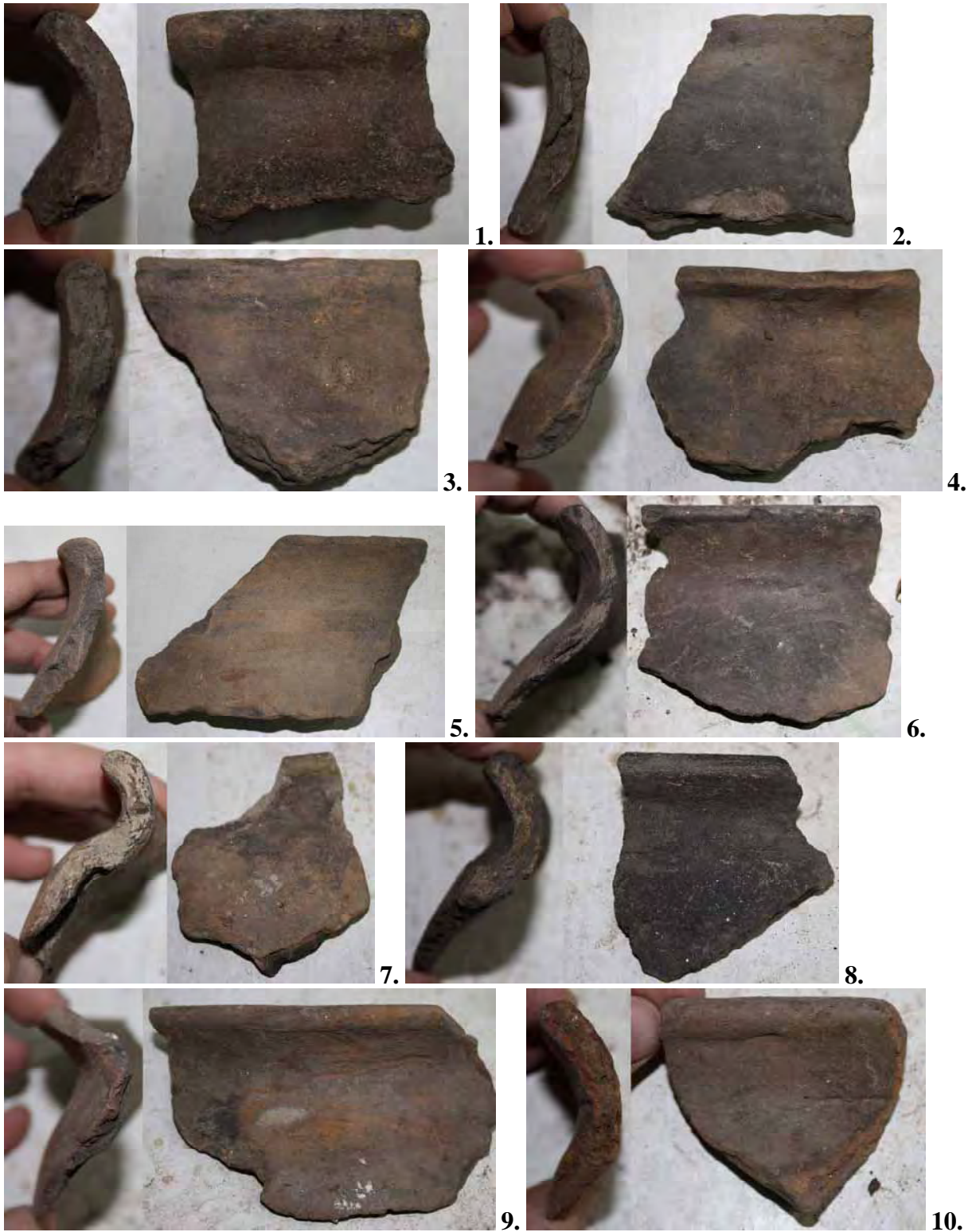

T. 144. Osekovo - Ciglenice

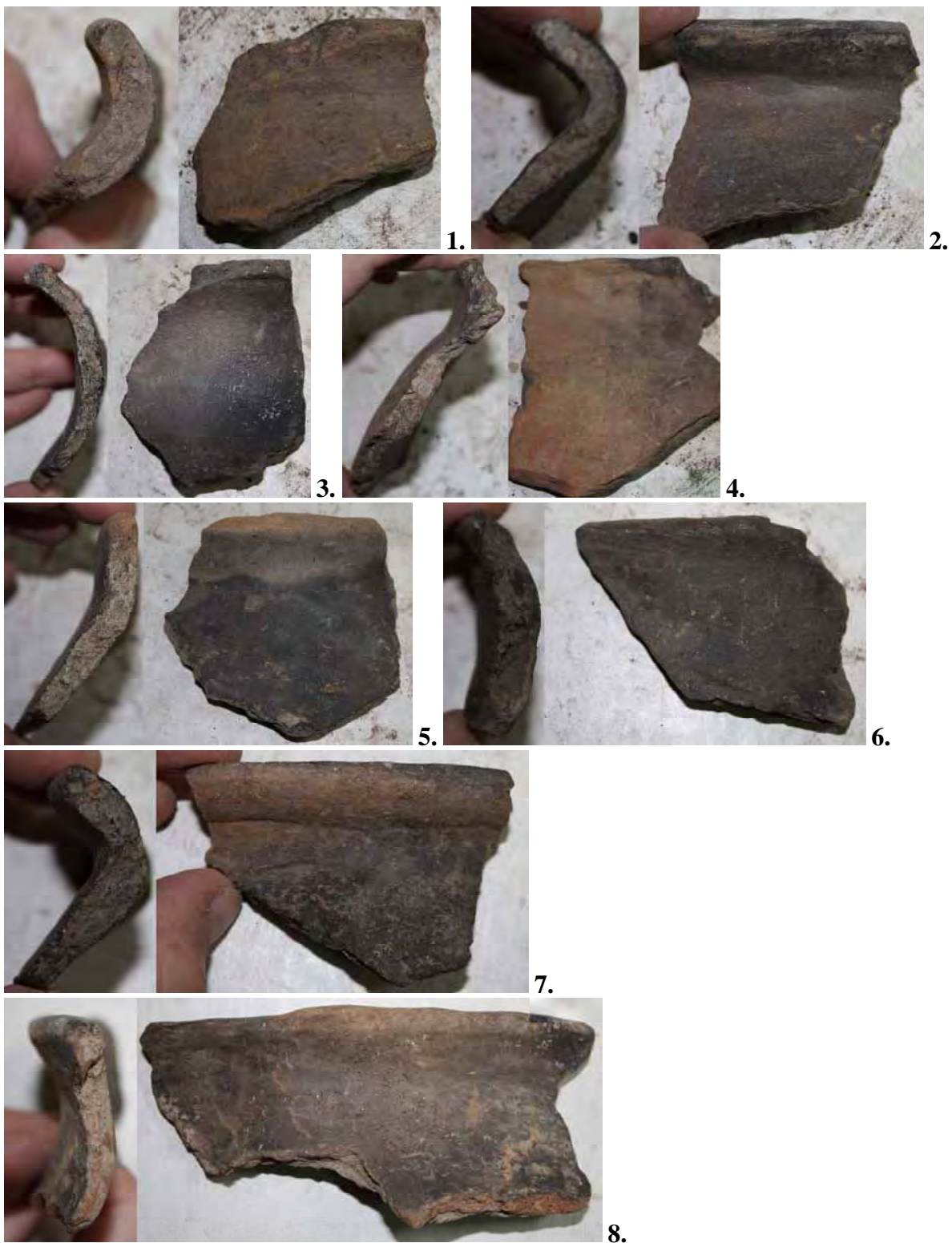

T. 145. Osekovo - Ciglenice



1.



2.



3.



4.



5.



6.



7.



8.



1.



2.



3.



4.



5.



6.



7.



8.



9.

T. 147. Osekovo - Ciglenice



1.



2.



3.



4.



5.



6.

T. 148. Osekovo - Ciglenice



1.



2.



3.



4.



5.



6.

T. 149. Osekovo - Ciglenice

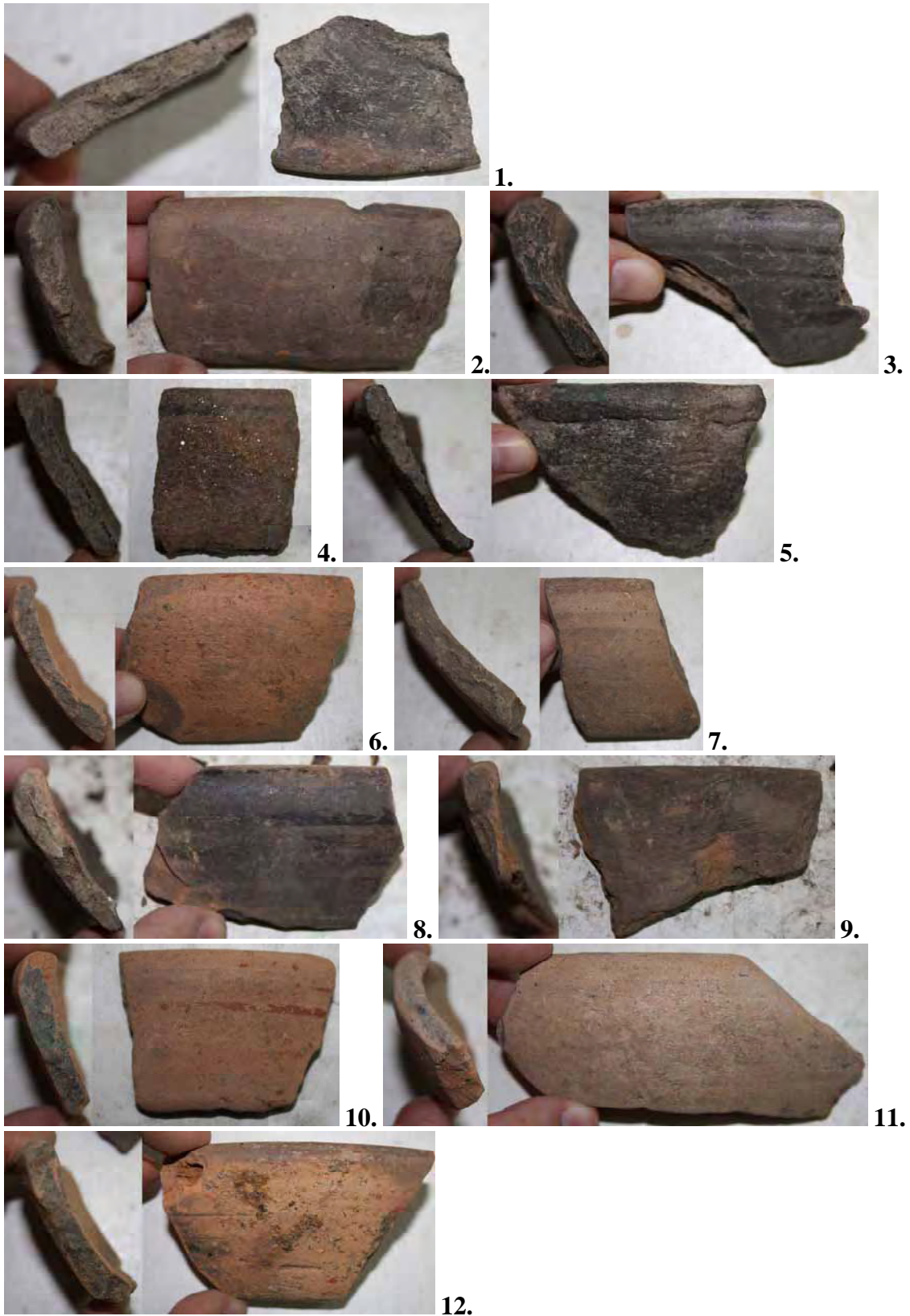

T. 150. Osekovo - Ciglenice



1.



2.



3.



4.



5.



6.

T. 151. Osekovo - Ciglenice



1.



2.



3.



4.



5.



6.



7.



8.

T. 152. Kutinska Lipa



1.



2.

T. 153. Kutinska Lipa