

Gradina Osječenica - antičko razdoblje

Ožanić, I.

Source / Izvornik: **Opuscula archaeologica, 1998, 22, 27 - 80**

Journal article, Published version

Rad u časopisu, Objavljena verzija rada (izdavačev PDF)

Permanent link / Trajna poveznica: <https://um.nsk.hr/um:nbn:hr:291:953681>

Rights / Prava: [Attribution-NonCommercial 4.0 International/Imenovanje-Nekomercijalno 4.0 međunarodna](#)

Download date / Datum preuzimanja: **2024-11-29**

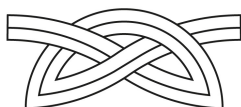

INSTITUT ZA
ARHEOLOGIJU

Repository / Repozitorij:

[RIARH - Repository of the Institute of archaeology](#)

GRADINA OSJEČENICA - ANTIČKO RAZDOBLJE

UDK 902.032 "652"(497.5)
Primljeno/received: 1998.9.1
Prihvaćeno/accepted: 1998.11.2.

Ivana Ožanić
HR - 1000, Zagreb
Crikvenička 20
ivanao@rocketmail.com

Gradina Osječenica pored Dvora na Uni istraživana je 1985. i 1989.g., gdje su iskopane tri sonde. U ovom radu objavljen je antički materijal iz sonde 2. Lokalitet je dao veliku količinu keramičkog materijala, nešto brončanih i željeznih predmeta koji se datiraju od prvog do četvrtog stoljeća i vrijedni republikanski denar datiran oko 90. g. pr.Kr.

Ključne riječi: Osječenica, gradina, antička keramika, fibula, narukvica, staklena pasta, republikanski denar

Gradina Osječenica (sl. 2.), smještena iznad sela Gorička desetak kilometara sjeverno od Dvora na Uni, sa svojih 488 m nadmorske visine, ima izuzetno dobar strateški položaj nad dolinom koju na zapadu okružuje Trgovska gora, a prema sjeveru i istoku obronci Zrinske gore.

Gradina se proteže u pravcu sjever - jug; oblikom nalikuje broju osam. Južni krug, prema Goričkoj, bio je lokva poput vrtače s najnižom točkom u sredini. Udubina je bila ograđena i u prapovijesno doba služila je kao tor. Plato je bio naseljen u rimsko doba, a istraživanjima su otkriveni temelji rimske građevine. Danas je taj plato potpuno ravan. Sjeverni krug gradine uskim je koridorom povezan s južnim dijelom, viši je i prostraniji (DURMAN 1991: 91).

U arheološkom svjetlu selo Gorička prvi put je spomenuto 1864. godine, kada Narodne novine pišu o darovima što ih je dobio Narodni muzej u Zagrebu, te spominju nalaz žrtvenika iz toga sela, s tekstom (BRUNŠMID 1906/7: 130 - 131, br. 263; CIL III. 1 3937 = 1082 nr. 524: 501; HOFFILLER & SARIA 1938: 237; DURMAN 1991: 89, bilj. 1) koji glasi:

I /// S

MERCURIALIS

SECUNDI - AVG - N

MOES VIL - R - S

U sljedećih stotinjak godina na gradini Osječenici pronađeni su mnogi nalazi keramike, metala, koštanih artefakta (sl. 3.1) i novčića koji su govorili o značenju ovog lokaliteta i bili poticaj arheološkim istraživanjima u organizaciji Odsjeka za arheologiju Filozofskog fakulteta u Zagrebu pod vodstvom dr. Aleksandra Durmana¹ u dva navrata 1985. i 1989. godine.

U te dvije kampanje iskopane su tri sonde, koje su dale izvrsne rezultate i pridonijele poznavanju kontinuiteta naseljavanja ove gradine. U ovom radu je obrađen samo materijal rimskoga razdoblja iz sonde 2 (južni plato).

Na jugozapadnom dijelu gradine (sonda 1), na rubu, otkopana je kuća koja je u uporabi od kasnog brončanoga doba do starijeg željeznoga doba. Više puta je obnavljana, pritesana je na kamenom živcu koji se od duge upotrebe zagladio. Na jugoistočnome dijelu najvjerojatnije je bila ista takva kuća (DURMAN 1991: 91).

¹ Zahvaljujem se dr. sc. Aleksandru Durmanu na ustupljenom materijalu, te mentoru dr. sc. Marini Miličević - Bradač na pomoći.

Na sjevernom platou otkopana su dva ugla prapovijesne kuće (sonda 3) iz starijega željeznog doba, građene suhozidom, od većih kamenih blokova. Na sjeveroistočnom rubu ovoga dijela gradine ima intenzivnih tragova gorenja što bi govorilo u prilog metalurškoj djelatnosti na gradini (DURMAN 1991: 91)

Stanovnici Osječenice

Najraniji datum naseljavanja Osječenice je kasna faza vučedolske kulture (2500. - 2200.) (DURMAN, 1988:19; DURMAN, 1991: 90), Nositelje vučedolske kulture, poznate po metalurškoj vještini, ovamo je privukla blizina rudonosne Trgovske gore, u čijim se rudnicima još donedavno nalazilo elementarnog bakra (DURMAN 1991: 91) te idealan strateški položaj lokaliteta. U to vrijeme ustanovljen je i put kojim se distribuirala ruda, od rudnika preko Osječenice do Une, pa dalje u Panonsku nizinu (sl. 1).

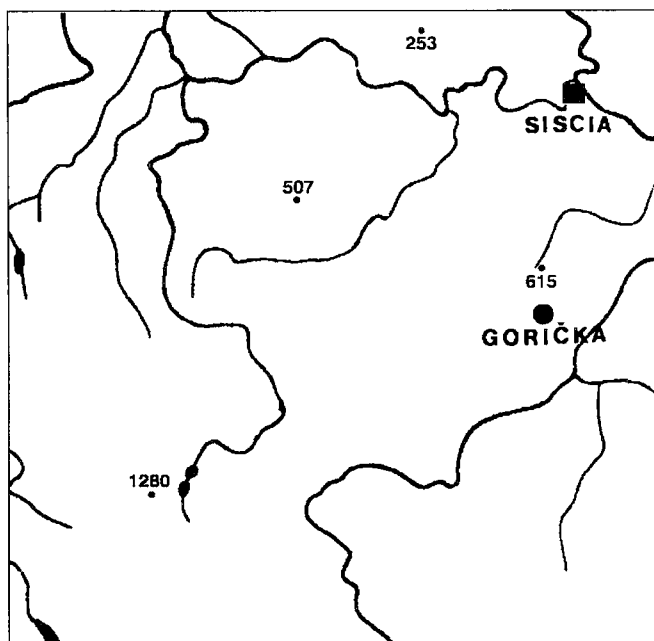

sl. 1 Položaj sela Gorička (crtež Krešimir Rončević)

Slučajni nalazi šuplje sjekire (kelta) i sjekire s krilcima (T 24.) datiraju se u kasno brončano doba kad počinje ponovno naseljavanje ovoga lokaliteta. Od ovog vremena, pa do kasne antike, Osječenica je nastanjena bez prekida. Distribucija metala nastavlja se istim putem

kojim su se koristili nositelji vučedolske kulture, ali se otvara i novi put preko Zrinske gore što ga s južne strane kontrolira Osječenica, a sa sjeverne gradina u Malom Gradcu.

Koje je pleme u željezno doba² naseljavalo Osječenicu za sada ne znamo. Istočna granica japodskog teritorija pružala se od gornjeg Pounja do srednjeg toka Une, a susjedna dolina Sane pripadala je Mezejima (BOJANOVSKI 1988: 304, 266)

Oko donjeg toka rijeke Kupe živjelo je panonsko pleme Kolapijana.³ Prema nekim autorima područje Panona protezalo se i u donji tok rijeke Une. (MARIĆ 1964: 70)

Osječenica bi, prema tome, bila na graničnom području ovih plemena, poglavito Mezeja i Panona.⁴

Iz mlađega željeznog doba imamo dvije keltske tetradrahme samoborskog tipa, pronađene kao slučajni nalaz. (DURMAN 1991: 93) U to vrijeme osniva se važan centar na obali Kupe - Segestika. Proizvodnja željeza u Segestiki ovisi o rudištima željeza na Trgovskoj Gori. Segestani preuzimaju i dograđuju sistem uhodan tijekom kasnog brončanoga i starijega željeznog doba. Osovina Osječenica - Segestika držala je veći dio proizvodnje željeza u ovom dijelu Panonije (DURMAN 1991: 93). Ovu uhodanu proizvodnju preuzima August 35. g. pr.Kr. kada razara Segestiku i osniva novo naselje - Sisciju (WILKES 1969: 55; MÓSCY 1974: 22; ŠAŠEL 1974: 732; BARKÓCZI 1980: 87; LENGYE, 1980: 478; BOJANOVSKI 1988: 42; NAGY 1991:61; HOTI 1992: 137).

U Sisciji djeluju velike radionice za proizvodnju oružja i ostalih metalnih predmeta tijekom cjelokupnog trajanja rimske prevlasti u Panoniji.

S Osječenice je skupljeno mnogo slučajnih nalaza novca 1. - 4. st.

Preko Osječenice ide najkraći kopneni put od Une za Sisak, stoga je gradina ostala od strateškog značenja i kad su sisački metalurzi počeli iskorištavati bogatije rudnike na Japri. Tada se otvara put riječnim tokovima Japre - Sane - Une - Save i Kupe kojima su se prenosili teški tereti. Drugi, kraći put, prema Sisku išao je dolinom Une uz potok Žirovac, te do Osječenice, preko ogranka Zrinske gore do gradine u Malom Gradcu⁵, i dalje prema Sisku (sl. 1) (DURMAN 1991: 93)

Prihvati li se mišljenje Bojanovskog (BOJANOVSKI 1984: 229 da je natpis iz Goričke carinski, tada

² Iz istraživanja (sonda 2) potječe i jednopetljasta lučna fibula s dugom nogom, koju prema analogijama iz japodskog i liburnskog područja datiramo u Ha C2 - HaD1 stupanj, DRECHSLER - BIŽIĆ 1987: 406, T XL, 6, T XLIV, 11 (tzv. *pracretosa* ili *protocretosa*)

³ BOJANOVSKI 1988: 304; DRECHSLER - BIŽIĆ 1987: 3 93; B. Raunig naselje Krčana kod velike Kladaše pripisuje Kolapijanima što povlači novu granicu njihovog rasprostriranja (RAUNIG 1996: 52)

⁴ O ovom će se problemu moći više reći tek nakon obrade prapovijesnog materijala.

⁵ DURMAN 1992: 122 - 127, u Mali Gradac ubicira stanicu Ad Fines iz Itinerarium Antononi (Senia, Avendone, Arupium, Bibium, Romula, Quadrata, Ad Fines, Siscia)

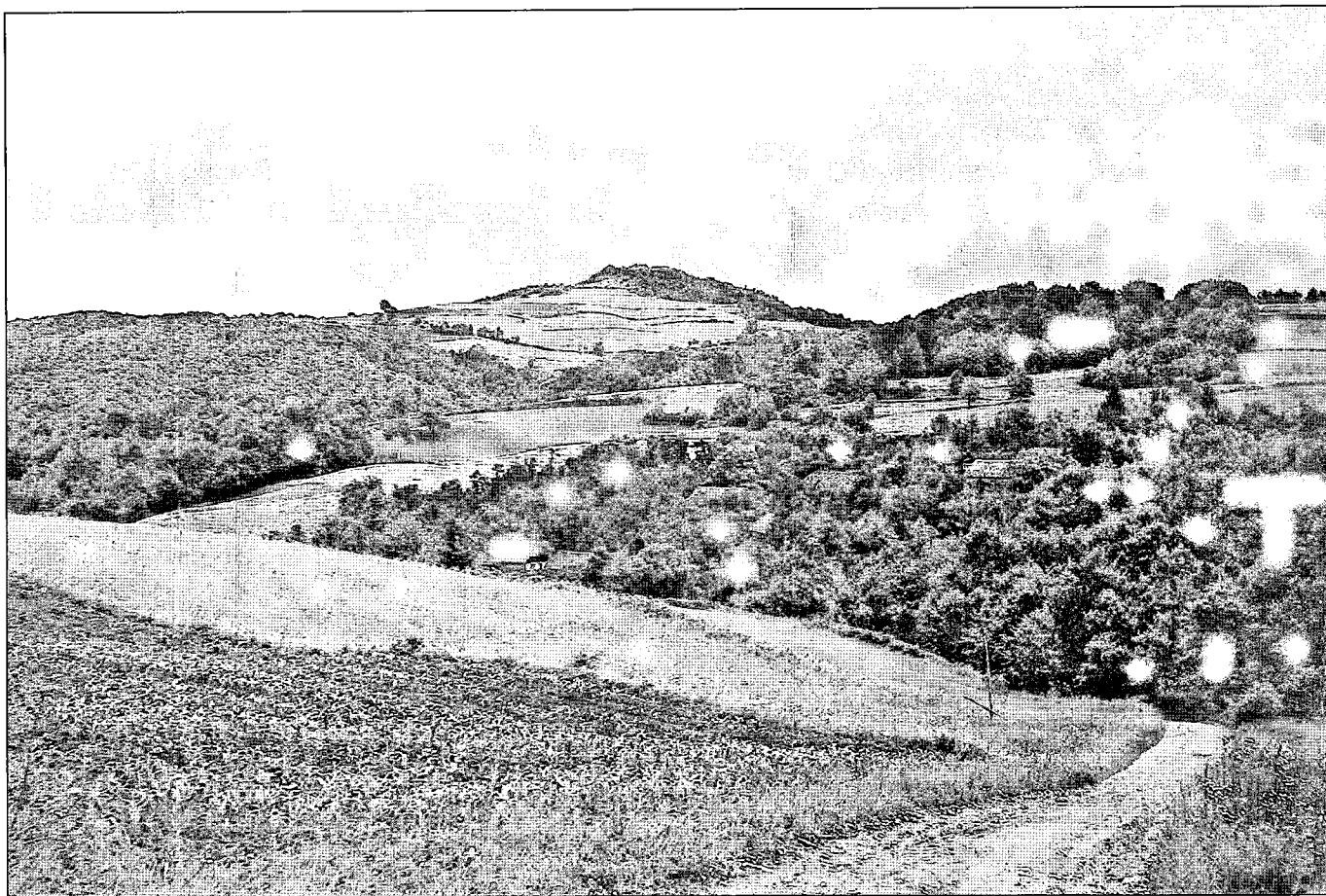

sl. 2 Gradina Osječenica (foto: Aleksandar Durman)

bi Osječenica imala ulogu carinske postaje, a Zrinska gora bila bi granica Dalmacije i Panonije (DURMAN 1992: 127)

Najmlađi novac nađen na Osječenici pripada caru Honoriju iz kraja 4. i početka 5. stoljeća (DURMAN 1992: 94) Od tog vremena pa do razvijenog srednjeg vijeka (12. st.) gradina nije bila naseljena.

Antički nalazi iz sonde 2

Sonda 2 postavljena je na južnom platou. Dimenzije ove sonde, istraživane 1985.g. su 3 x 8 m. Otkrivena su dva zida jedne prostorije. Duž istočnog ruba sonde na 2,20 m relativne dubine pronađen je zid.

U kampanji 1989. godine proširena je južna polovica sonde 2. Na zapadu, istoku i jugu sonda je proširena za 1m. Na istočnom dijelu proširenja već na 1,40 m relativne dubine nalazi se supstrukcija podnice. Utvrđena je širina zida 60 cm.

Rimska keramika, pomiješana s prapovijesnom, pronalazi se od 0,20 do 2,60 m relativne dubine, a dalje je prapovijesna keramika do 3,15 m relativne dubine.

Analiza keramike i činjenica da je rimski materijal pomiješan s prapovijesnim, govori nam o ukopavanjima i prevrtanjima tla tijekom rimskoga boravka na ovom lokalitetu. Dijelovi istih posuda pronalaze se u svim dubinama rimskog sloja, te se iz keramike ne može izvesti nikakav stratigrafski podatak. Metalni nalazi i novac pokazuju drugačiju sliku. Naranjiti nalaz je republikanski denar (cca. 90. g. pr. Kr.) pronađen na relativnoj dubini 2,20 m, zatim slijede dvije izrazito profilirane fibule (1. st.) na dubini 1,95 i 1,80 m, te na kraju materijal trećeg i četvrtog stoljeća na relativnoj dubini 1,40 – 1,10 m (dvije trakaste narukvice i omega fibula).

KERAMIKA

Obojena keramika

Obojena keramika je vrsta keramike koja je tipična za rimsku provincijsku proizvodnju, a dijeli se na crveno i crno obojenu keramiku⁶.

Crveno obojena keramika bila je jeftiniji nadomjestak za skupocjenu žigosanu keramiku (*terra sigillata*), te su

⁶ Zahvaljujem djelatnicima Arheološkog muzeja u Zagrebu dr. sc. Zoranu Greglu, Dorici Nemeth Erlich i Dori Kušan na stručnoj pomoći pri obradi keramike.

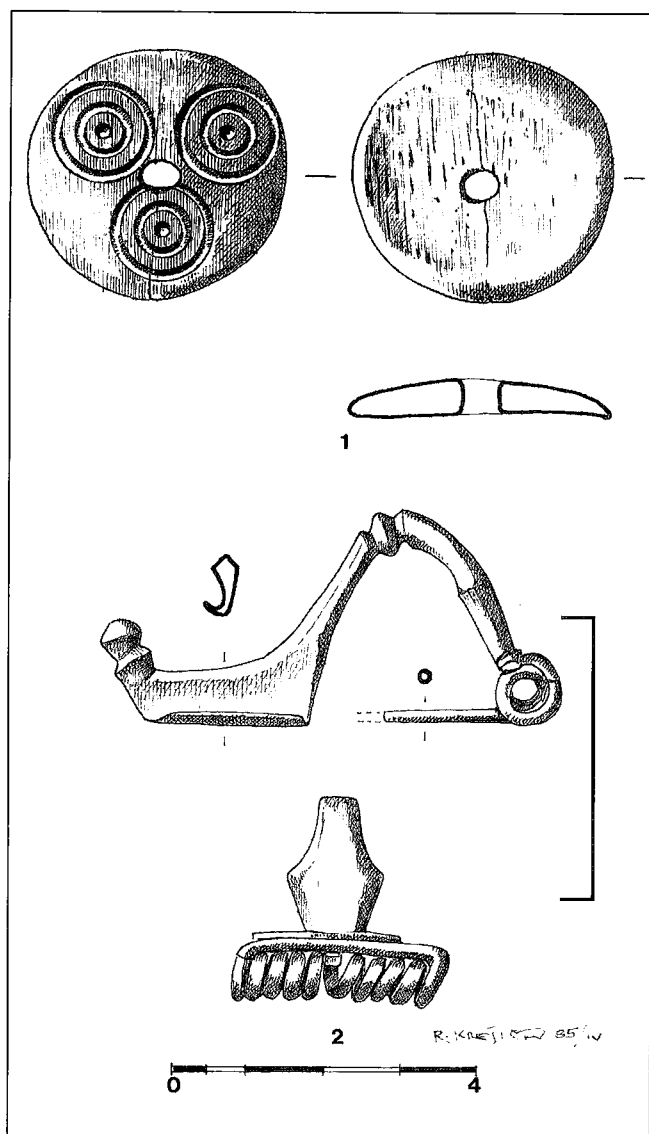

sl. 3.1 Koštani predmet

3.2 Snažno profilirana fibula (crtež Krešimir Rončević)

mnogi domaći majstori proizvodili ovakve imitacije, dostupne širim slojevima pučanstva. U Panoniji se ova vrsta keramike kao uvoz javlja već oko sredine 1. stoljeća, a od 2. stoljeća je proizvode mnoge panonske radionice (Ljubljana, Ptuj, Sisak, Mitrovica). Kvaliteta ove keramičke vrste je u usponu do početka 3. stoljeća. Boja je tamnija i postojana, dok kasnije, u trećem stoljeću postaje više smečkasta, tanje nanescena i lako otpada. (VIKIĆ - BELANČIĆ 1967: 15; VIKIĆ - BELANČIĆ 1971: 95)

Crno obojena keramika u tehničkom i ornamentalom smislu postiže najveći domet od prve polovine 2. stoljeća do prve polovine 3. stoljeća. U drugoj polovini trećeg stoljeća počinje dekadansa, te umjesto sjajne crne boje dolazi smečkasta (VIKIĆ - BELANČIĆ 1967: 15; VIKIĆ - BELANČIĆ 1971: 95)

I crno i crveno obojano posuđe na Osječenici prisutno je u imitaciji oblika *terrae sigillatae*, na brojnim jednostavnim tanjurima, zdjelama, čašama i vrčevima. Površina posuđa je pokrivena narandastosmeđim, crvenim,

sivosmeđim ili crnim premazom. Sjajan ili mat premaz često je nemarno nanesen i ne pokriva cijelu površinu posude.

ZDJELE (*acetabulum*, HILGERS 1969: 34; *caccabus*, HILGERS 1969: 40)

Imitacija oblika *terrae sigillatae*.

DRAG. 37. je poznat kao imitacija keramike *terra sigillata* i *terra nigra* i najrasprostranjeniji je oblik u Panoniji. Na Osječenici je zastupljenost ovog oblika velika, a upravo ukras zarez a izvedenih kotačićem, kakav vidimo na mnogim posudama čest je na Drag. 37 (BRUKNER 1981: 65; T 70; BRUKNER 1971: 34 - 35). DRAG. 37 je oblik koji se javlja krajem prvog stoljeća i traje do sredine trećeg stoljeća (BRUKNER 1981: 151, kronološka tabela II, PETRU 1969. SL. 17, 33, 37, MIKL - CURK 1987: 48, 49)

Ukras koji se ovdje javlja su uglavnom zarez, izvedeni kotačićem u jednom ili u više redova (T 1., 2, 4); u kombinaciji s kanelurama (T 1., 1, 2, 4, 10, T 8, 9, 11) ili reljefnim trakama T 1., 6. Zanimljiva je i kombinacija zarez a, kanelura i utisnutih kružnica na fragmentima (T 1., 11 i T 2, 5) Ponekad se javlja i kanelura sama, bez drugih ukrasa (T 2, 1, 3, 6, 7, 8; T 8, 10)

Zdjela na T 10., 1, premazana smeđocrnim premazom imitira oblik RITT 9. Zdjela je ukrašena urezima izvedenim kotačićem. Najbližu analogiju imitacije ovog oblika našli smo u emonskim nekropolama, gdje zdjelica od sive gline, prevučena tamnijim premazom, tankih stijenki imitira ovaj oblik i datirana je u početak 2. stoljeća. (PLESNIČAR - GEC 1977: 20, T 1, 69)

Ritt. 9 je italski oblik koji nastaje na kraju Augustova vladanja i prelazi u Tiberijevo doba. U južnogalskim oficinama proizvodi se do sredine 1. stoljeća. Karakteristična je za doba Tiberija i Klaudija (BRUKNER 1971: 34; BRUKNER 1981: 59, T 8)

U Panoniji se javlja prilično rijetko, pa je ova imitacija na Osječenici veoma zanimljiva pojava.

Ostale vrste zdjela:

Zdjele premazane crvenim premazom su još dvije, ravno odrezanog oboda

(T 3., 9 10; T 3., 9) ima i kaneluru na vrhu oboda. Na tabli 8., 8 je zdjelica ravno odrezanog oboda s dvije kanelure pri vrhu oboda, a premazana je mat crnom bojom.

Uz to imamo zdjele s prema unutra zadebljanim obodom i ravnom vanjskom stijenkom premazane crnim premazom. (T 9., 1, 2, 3, 4, 5, 6, 7). Obodi ovih zdjela su izvana slični, ali im je unutrašnja profilacija različita. Analogije po obliku im nalazimo u Donjoj Panoniji (Dumbovo), s razlikom što su ove glazirane (BRUKNER 1981: 97; T 94, 171)

Posuda na tabli 9., 8 je zdjela ili tanjur konkavnog oblika. Na tabli 9., 9 je konična zdjela pečena redukcijski i premazana debelim slojem crne boje koja se lako ljušti.

TANJURI (*phiale*, HILGERS 1969: 74)

Tanjuri pripadaju u tipično kuhinjsko i stolno posuđe.

Tanjuri s Osječenice jednostavne su forme, (T 4., T 5, T 6., T 7) stijenke su im kose, konkavne ili konveksne, s varijacijama u izradi oboda. Obodi su uvučeni, zadebljani, prstenasto zadebljani, a nalazimo i jedan primjer ravnog oboda. Svi tanjuri, koji su se mogli rekonstruirati, imaju ravno dno. Obojani su oker, crvenom ili crvenosmeđom bojom. Unutrašnjost je potpuno prekrivena bojom, dok su vanjske stijenke pokrivene samo uz obod ili do dvije trećine stijenke. Neki autori ovaj tip tanjura nazivaju vojničkim tanjurima "*soldatenteller*" (KOŠČEVIĆ & MAKJANIĆ, 1986/1987: .32, T XIII, 147 -152) Sveukupno je pronađen osamdeset i jedan tanjur. Pronađeno je više komada istih ili sličnih tanjura, stoga se može pretpostaviti da se radi o garniturama.

Veliki broj takvih tanjura pronađen je u Sisku, Ptuj, Varaždinskim Toplicama, Jalžabetu (VIKIĆ - BELANČIĆ 1962/63: 106; sl. 36, 1 - 6), i u rimskim nekropolama sjeverne Hrvatske (GREGL 1997: 62)

Oblik potječe iz sjeverne Italije, ali se javlja i među tzv. belgijskom robom, koja se oslanja na latenske uzore ili u grubljoj tehnici oponaša italsku robu (VIKIĆ - BELANČIĆ 1962/63, bilj. 70)

Javljaju se od 1. stoljeća i traju sve do 4. stoljeća (KOŠČEVIĆ & MAKJANIĆ 1986/1987:32, GREGL 1997: 62)

Slične tanjure nalazimo među belgijskim posudama iz Halterna, Hofheima i Triera, koje su datirane novcem Augusta, Kaligule i Vespazijana. (VIKIĆ - BELANČIĆ 1962/63, bilj. 70)

U emonskim nekropolama najviše su u upotrebi od kraja 1. stoljeća do kraja 2. stoljeća (PLESNIČAR - GEC 1977: .54, T 7, 23 -29)

ČAŠE (*calathus*, HILGERS 1969: 42)

Čaša je stolna posuda manjih dimenzija, maksimalne visine do 15 cm, oblikovana tako da je može obuhvatiti jedna ruka (PLESNIČAR - GEC 1977: 47; GREGL 1997: 73). Zajednička im je karakteristika da su rađene na spororotirajućem kolu, te da su proizvod domaćih radionica (GREGL 1997: 73).

Čaša na tabli 3., 4 s izvijenim obodom, sačuvana je fragmentarno, pa možemo pretpostaviti da je bila trbušastog oblika. Stijenke su fino izvedene na kolu, prijelaz iz vrata u rame je sedlasto oblikovan, dok je premaz crvene boje. Za ovakvu vrstu čaša imamo analogije u emonskim nekropolama, gdje su u upotrebi jedno stoljeće; prvi put se javljaju u kasno flavijevsko doba i traju do prvih desetljeća druge polovice drugog stoljeća. Nalazimo ih i u nasebinskim slojevima Emone 1. stoljeća, u

Gorenjskoj, malo u Ptuj i tek jednu u Puli (PLESNIČAR - GEC 1977: 48, T 6, 1 - 5)

Čaša na tabli 3., 1 ima cilindrični, narebreni vrat, nježnih je stijenki, izrađena je na kolu, te je premazana crvenim premazom. Čašu sličnog oboda nalazimo u Novom Mestu, datiranu u prvu polovicu trećeg stoljeća (PETRU 1969, sl. 5,7)

Crno premazana čaša na tabli 10., 5 sličnog je oblika kao i čaša tankih stijenki na T 10., 4, ali je puno debljih stijenki i lošije izrade.

Pronađen je i veći broj posuda kojima je sačuvano samo dno. Dna koja imaju promjer 2 - 6 centimetara možemo pripisati čašama (T, 10., 6, 7, 8, 9, 10, 11, 12, 14). Iako su fragmentarno sačuvane možemo pretpostaviti da su čaše na tabli 10, 8,10 bile loptastog oblika, a da su čaše na tabli 10., 6, 7, 12 bile ovalnog oblika, sve su premazane crnim premazom.

VRČEVI (*lagoena* = vrčevi uskog grla, HILGERS 1969:61)

Na Osječenici su pronađena dva ulomaka obojene keramike koji tipološki pripadaju vrčevima. Jedna crveno obojena ručka (T 3., 8) i crno obojeni vrčić sa izvijenim obodom i ručkom (T 10., 20.)

LONCI (*aula, olla*, HILGERS 1969:39⁷)

Iako se prema Lj. Plesničar - Gec (PLESNIČAR -GEC 1977: 43) ova vrsta posude naziva vazom, u ovom radu se za sve takve posude koristi naziv lonac, no o ovom će problemu još biti riječi.

Radi se o posudama loptastog ili ovalnog oblika, fine fature, premazanim crnom ili crvenom bojom, korištenim, najvjerojatnije za čuvanje namirnica. Crveno obojena su tri lonca.

Na T. 3., 7 je lonac s prema van izvijenim, zadebljanim obodom.

Lonac s izvijenim obodom, ovalnog trbuha na kojem je ukras izveden kotačićem i reljefna traka pri dnu vrata (T. 3., 11).

Lonac na T. 3., 12 ima izvijeni obod. Naglašen je prijelaz iz vrata u loptasti trbuh, na kojem su gusti zarezi izvedeni kotačićem. Ova je posuda vrlo fine izrade, tanjih stijenki.

Crno obojano je sedam lonaca.

Na tabli 8., 8 prikazan je cilindrični vrat i izvijeni obod lonca s reljefnom trakom na vratu izuzetno sjajne crne boje. Ovaj je lonac po obliku sličan T. 3., 11. Tu su još jednostavni lonci širokog izvijenog oboda, raznih dimenzija, s kratkim vratom, (T 8., 1, 4, 5, 6) i na T. 8., 2 je lonac istog takvog oboda s reljefnom vodoravnom trakom na ramenu.

Na T. 8., 3 je lonac s vodoravno raširenim, okomito svijenim obodom i izuzetno kratkim vratom.

⁷ Aula ili olla = lonci za kuhanje, što možda i nije najbolji naziv za ovu vrstu lonaca

Keramika glatkih stijenki

U ovu vrstu keramike pripadaju one vrste posuda kod kojih je stijenka glatka, a nisu obojene ili premazane finisom (VIKIĆ - BELANČIĆ 1967: 21).

Na Osječenici je ova keramička vrsta zastupljena zdjelama, vrčevima, loncima, amforama, čašama, te jednim poklopcem. Uglavnom su od crvene, oker ili sive gline. Djelomično su takve posude uvoz iz Italije, a djelomično su proizvod provincijskih radionica (VIKIĆ - BELANČIĆ 1967:22)

VRČEVI (*lagoena*, HILGERS 1969:61, *urceus* = vrč širokog grla, HILGERS 1969:61)

Vrčevi su imitirali skuplje metalne i staklene proizvode, srebrno posuđe. Vrčevi s jednom ručkom najčešći su oblik keramičke posude za svakidašnju upotrebu. Nalazimo ih na svim nalazištima, naseobinama i grobljima, rimskog imperija (PLESNIČAR - GEC 1977: 27). Razlike u tipovima vrčeva možemo prepoznati u obliku oboda, visini vrata, obliku dna i trbuha (MIKL - CURK 1987: 18).

Na Osječenici nalazimo veliki broj vrčeva različite profilacije oboda i vrata, a većinom su pronađeni u fragmentima, što onemogućava točnu dataciju, ili su pronađena samo dna posuda, kojima se ne može odrediti određeni tip posude.

Najstariji tip vrča, koji je prisutan na ovom lokalitetu, jest vrč s jednim drškom i uskim vratom italiskog porijekla (BONIS 1942: T XXV, 1, 2, 5,6) (*lagoena*). Obodi su oblikovani kao ovratnik (T. 11., 4) prstenasti (T. 11., 2,3) ili trokutasti (T. 11., 1). Uvijek su izrađivani od fino pročišćene gline, žućkaste ili crvenkaste boje, na brzo rotirajućem kolu (GREGL 1997: 60). Ovakvi vrčevi pripadaju među finu sjeverno italisku uvezenu robu. Uvoz fine italiske robe u emonskim nekropolama snažan je od 1. stoljeća do sredine 2. stoljeća (PLESNIČAR - GEC 1977:31 T 3, 1 -16). To isto vrijedi i za ostala panonska nalazišta: Ptuj, Drnovo, Sisak, Zagreb - Stenjevec, u zapadnom dijelu južne Panonije i u istočnom dijelu: Osijek, Vinkovci, Lovas, Mitrovica, Surduk i dr. (VIKIĆ - BELANČIĆ 1962/63, sl. 37, 39; VIKIĆ - BELANČIĆ 1968: 511).

Vrčevi sa širim vratom i trokutastim obodom (*urceus*) (T. 11., 5, 7, 8, 9) datiraju se u 2. i 3. stoljeće prema analogijama iz donje Panonije (*Teutoburgium*) (BRUKNER 1981: 115; T 139, 72)

Posebnu pozornost moramo obratiti na četiri djelomično sačuvana vrča (T. 17, 2, 3 i T. 18., 1). Tipološki to su slični vrčevi širokog vrata i lagano izvijenog oboda s jednom ručkom T. 17., 2 ima sedlasto

naglašeni prijelaz iz vrata u trbuh. Po tehnici izrade, potpuno su drugačiji. T. 17., 1 sivo bijele fature, vanjska površina mu je svijetlo siva, a u glini je su primjese pijeska. Lonci ovakve fature obično su iz prapovijesnog - latenskog razdoblja, dok je ručka jedino što ga veže uz rimsku proizvodnju, naime latensko posuđe ne poznaje vrčeve s jednom ručkom. Primjerak na T. 17., 2 puno je finije izrade i tanjih stijenki od prethodnoga, uglačane površine, prevučen crnom bojom⁸. Vrčevi na T, XVII, 3 i TXVII, 1 sivih su glatkih stijenki. Ovakvi vrčevi, tipični su proizvodi rimskih provincijskih, lokalnih radionica (BRUKNER 1987: 145, T 9, 14, (*Sirmium*), T 28, 1,2). Pojavljuju se na prijelazu 1. u 2. stoljeće, u vrijeme kada počinje slabiti uvoz italiske robe, a u upotrebi su do sredine 2. stoljeća. Vrlo su rasprostranjeni, te im se teško može utvrditi porijeklo, u većini slučajeva nalazimo ih u centrima s dokazanom domaćom lončarskom proizvodnjom: Ptuj, Drnovo, Intercissa (PLESNIČAR - GEC 1977: 32, T 26), te u Donjoj Panoniji. (Srijemska Mitrovica, Gomolava, Osijek, Dalj) (BRUKNER 1981: 44; T 148, 153, 154; T 147, 145; T 148, 158).

POSUDE ZA SPREMANJE I KUHANJE HRANE (LONCI; *olla*, *aula* HILGERS 1969: 39)

Lj. Plesničar - Gec (PLESNIČAR - GEC 1977: 43) vazama⁹ naziva posude okruglastog ili ovalnog oblika s prstenastim dnom i cilindričnim ili suženim, ponekad, narebrenim vratom. Korištene su za čuvanje hrane. Veličina im je različita, od 8 cm do 50 cm, s time da su veće služile kao urne. Rađene su od tamnosive ili žutosive gline i razlikuju se od lonaca po fakturi, jer se u njima ne nalazi primjesa pijeska ili pljeve. Izrađene su na kolu. U ovom radu se za ovaj oblik posuda koristi naziv lonci.

Na Osječenici imamo znatan broj fragmenata ovog tipa posuda. Na T. 12., 1 - 8 (oker pečena glina) i T. 16., 2, 7, 8,10, 11, 13, 14, 15, 16, 17, 18, 21 (sivo pečena glina), obodi su im lagano izvijeni, različitih profilacija (ravno odrezani, zadebljani ili prstenasti), cilindričnog vrata. Ovakve posude česte su u emonskim nekropolama od sredine 1. stoljeća do kraja 4. stoljeća (PLESNIČAR - GEC 1977: 44). U ovu bismo grupu mogli staviti i T. 12., 11, iako je ova posuda znatno većih dimenzija. U Sloveniji, ovakve posude, nalazimo na svim nalazištima koji imaju prapovijesnu osnovu i pripisuju se proizvodima domorodačkog stanovništva (PLESNIČAR - GEC 1977: 44, T 5).

Lonci s izvana trakasto profiliranim i iznutra zakošenim obodom T, 15., 1,2,8 prema analogijama iz Donje Panonije (Dumovo), u upotrebi su od drugog do četvrtog stoljeća (BRUKNER 1981: 107; T 121, 123; T122, 132).

⁸ Detaljnije o sličnoj keramici u poglavlju o domorodačkoj keramici; zahvaljujem dr. sc. Nives Majnarić - Pandžić i mr. Snježani Vrdoljak na pomoći pri datiranju ove vrste keramike

⁹ GREGL 1997, ne izdvaja ove oblike, nego sve naziva loncem, isto tako i BRUKNER 1981, dok VIKIĆ - BELANČIĆ 1962/63 razlikuje dvije vrste dubokih posuda, te vazama naziva finije posude, dok posude grublje fature zove loncem, u ovom radu se za jedne i druge koristi naziv lonci

Lonci s vodoravno raširenim obodom (T. 15, 5,6,7) u Donjoj Panoniji se nalaze u četvrtom stoljeću (BRUKNER 1981: 108; T 128.).

Najčešći ukras na rimskodobnim loncima većih dimenzija jest ukras vodoravnih i valovitih linija izrađen češljem (PLESNIČAR - GEC 1977: T 4) na Osječenici se pojavljuje tek na jednom malom fragmentu (T. 13., 7).

Na T. 12., 10 je pitos (*dolium*) horizontalno raširenog profiliranog oboda. U emonskim nekropolama upotrebljavaju se od sredine 1. stoljeća do sredine 2. stoljeća. Analogije imamo u predalpskim vojnim logorima i na latenskom nalazištu Karaburma (PLESNIČAR - GEC 1977: 45, T. 5., 20-23; TODOROVIĆ 1972, T XXXI), a možemo ih naći i u svim dijelovima Carstva. To su posude s velikom zapreminom za čuvanje tekuće i suhe hrane, posebno žitarica. Ukopavane su, ili su imale drveno ili zidano postolje (BRUKNER 1981: 42).

ZDJELE

Zdjela (T. 14., 3) s prstenasto zadebljanim obodom, ravne stijenke, od oker pečene gline. Ovakve zdjele nalazimo u Ljubljani, Ptuju, Drnovu, Sisku i dr (VIKIĆ - BELANČIĆ 1967: 25, sl. 84).

Na T. 15., 3, 4 dva su primjerka poluloptastih zdjela sa prstenastim obodom od sivo pečene gline. Zdjela T. 15.,4 imitira oblik Drag. 37.

Poluloptasta zdjela oker pečene gline s prstenastim, okomito odsječnim obodom (T. 14., 2) je, možda isto tako, daleki uzor vidjela u Drag. 37.

POKLOPAC (*operculum*, HILGERS 1969: 70)

Poklopac na T. 14., 4 je plići poklopac s dugmetastom ručkom. Najvjerojatnije je upotrebljavan za poklapanje lonaca. Prema analogijama iz Donje Panonije (*Sirmium*, *Singidunum*) ovakvi poklopci korišteni su od kraja 1. stoljeća do sredine 3. stoljeća. (BRUKNER 1981: 110; T 129, 10; BOJOVIĆ 1977 39; tip 623) Objavljeni su i slični poklopci iz Ptuja, datirani u drugu polovicu 2. stoljeća (MIKL - CURK 1987, T 60).

ČAŠE (*calathus*, HILGERS 1969: 42)

Nađeno je više tipova čaša glatkih stijenki. Čaše s narebrenim trbuhom, prstenasto zadebljanim obodom i cilindričnim vratom od sivo pečene gline (T. 16., 3) i čaša oker pečene gline, sa izvijenim obodom i kratkim vratom (T. 16., 1) tipološki su slične. Takve su čaše u upotrebi od druge polovice 1. stoljeća do kraja 2. stoljeća. Porijeklo im nalazimo na Sredozemlju (PLESNIČAR - GEC 1977: 48).

Analogije im nalazimo i u Ninu, te u brodolomu kod Paklenih otoka, ali te imaju dvije ručke (ILAKOVAC 1988: 183, T I, II, III). U emonskim nekropolama nalaze se isključivo kao prilog u grobovima; nema ih u nasebinskim slojevima Emone (PLESNIČAR - GEC 1977: 48, T 6, 6 -13).

Čaša (T. 16, 1) tipični je predstavnik ovog tipa, dok se čaša (T. 16, 3) razlikuje od emonskih po prstenastoj izradi oboda.

Bikonične čaše, ravno odrezanog oboda (T. 16., 9), te čaše zadebljanog oboda i kratkog vrata (T. 16., 19) tipični su proizvodi rimskog lončarstva.

Nađeno je još i prstenastih dna manjih dimenzija, koji su najvjerojatnije pripadali čašama (T. 18., 6, 7, 8).

AMFORE (*amphora*, HILGERS 1969: 35)

Amfore su korištene kao ambalažna keramika. Korištene su za prijevoz prehrambenih proizvoda: ulja, vina, te konzerviranih maslina, suhih riba, omiljenog rimskog umaka -garrum, U emonskim su nekropolama korištene za pokrivanje jama u koje je položen spaljeni pokojnik (PLESNIČAR - GEC 1977: 57) dok su sekundarno korištene i kao građevinski materijal (CURK 1973: 30; BRUKNER 1981: 45)

Nađen je veći broj ulomaka amfora. U katalogu je prikazan samo jedan primjerak (T. 13., 8) kojem su sačuvane ručke i obod zajedno. S obzirom na malu sačuvanost teško je išta reći o tipu ove amfore.

Keramika tankih stijenki

Keramika tankih stijenki dolazi iz sjeverne Italije, može biti izrađena na kolu ili u kalupu i pripada tipičnom, finom rimskom stolnom posuđu 1. stoljeća prije Krista i 1. i 2. stoljeća poslije Krista. Imitacije tog posuđa proizvedene su u svim dijelovima Carstva (HAYES 1997: 67)

U emonskim nekropolama javlja se u 1. stoljeću poslije Krista, najvjerojatnije kao uvoz iz sjeverne Italije (PLESNIČAR - GEC 1977:13; CURK 1971: 64, sl. 2, 11 (Dobova, doba Flavijevaca)). *Terra sigillata* i keramika tankih stijenki najdragocjenije su posude rimske proizvodnje. U ovoj tehnici proizvode se zdjelice i čaše. Na Osječenici imamo dvije čaše koje pripadaju ovoj grupi keramike.

ČAŠE

Čaša na T. 10., 2 je trbušasta, suženog izvijenog oboda, fine fature, kvalitetno pečena iz sive pročišćene gline, oblikovana na kolu, premazana crnom sjajnom bojom. Ova čaša je nešto debljih stijenki od čaše na T. 10., 4, i moguće je da imitira keramiku tankih stijenki.

Čaša T. 10., 4, je trbušasta, plitkog, okomito postavljenog oboda, izrađena na kolu, izuzetno kvalitetno pečena i finih tankih stijenki, premazana crnom, izuzetno sjajnom bojom, sasvim sigurno je primjerak keramike tankih stijenki.

ZDJELICE

Na T. 16., 1 prikazana je siva zdjelica sa izvijenim obodom i plitkim cilindričnim vratom, bez premaza, na trbuhu su joj urezi izvedeni kotačićem. Ovakve zdjelice su čest inventar u emonskim nekropolama prvog i djelomično drugog stoljeća (PLESNIČAR - GEC 1977: 18, T 1)

Dvije poluloptaste zdjelice, zadebljanog oboda i s dvije kanelure ispod oboda (T. 16., 4, 5), s obzirom na debljinu stijenki, možemo smjestiti u ovu vrstu keramike,

premda im ne nalazimo analogije u inventaru emonskih nekropola. Mora se naglasiti da je zdjelica T. 16., 4 nemarnije izrađena od zdjelice T. 16., 5. Vjerojatno je da su obje imitacija italske robe.

Pečatna keramika

Ova vrsta keramike vrlo dobro pokazuje spajanje starih tradicija i novih rimskih utjecaja. Pečatno je ukrašavanje poznato na sivom posuđu od vremena Kelta i nastavlja se na rimskom posuđu. Lončari staru praksu obogaćuju novim motivima koje nalaze na uvezenoj rimskoj robi (VIKIĆ - BELANČIĆ 1962/63: 32.). Poluloptaste zdjele pečatno ukrašavane ubrajaju se u najreprezentativnije primjerce keramike u Panoniji. U Hrvatskoj najljepši primjerci poznati su sa groblja Zagreb - Stenjevec (GREGL 1989: T 14, grob 62, GREGL 1997: 62). Prva pojava ove keramike veže se uz majstora Rezatusa koji je djelovao na području današnje Mađarske od 79. do 90. g. u Poganyteleku, a od 90. do 135. u Aquincum - u. Kasnijim širenjem te vrste keramike na tržištu se pojavlju posude proizvedene u najmanje tri radionice (P ZCY 1959:151; VIKIĆ - BELANČIĆ 1962/1963: 97,98; BRUKNER 1981: 30; GREGL 1997: 62).

Na Osječenici je pronađen tek jedan mali fragment ovog ukrasa (T. 14., 5), s neke posude sive glatke stijenke. Ukraša je u obliku lista ili grančice.

Glazirana keramika

Upotreba olovne glazure bila je poznata u keramici istočnih provincija Rimskog carstva već u 1. stoljeću prije Krista (Egipat, Mala Azija, Grčka s otocima) kao imitacija metalnog posuđa, a kasnije na nju utječe i industrija stakla. U rano carsko doba već je raširena i na zapadu, pa je nalazimo u Galiji, Britaniji, Germaniji, Noriku, rimskoj Dalmaciji (VIKIĆ - BELANČIĆ 1967: 19). U Panoniji je najmasovnije izrađivana tijekom 3. i 4. stoljeća na svim vrstama posuda (BRUKNER 1981: 34). Glazirane je robe u velikom broju pronađeno u Sisku (KOŠČEVIĆ & MAKJANIĆ 1986/87: 41).

Na Osječenici je pronađeno malo glazirane keramike. T. 14., 6 je primjer poluloptaste zdjele (imitacija DRAG. 37) zelene glazure. Sačuvan je obod i dio trbuha. Posuda je imala reljefni ukras, žuto glaziran, koji je jako oštećen i na žalost nije moguće razaznati točno o čemu se radi. Nađeno je i osam fragmenata (T. 14., 7) razgrnutih, lučno savijenih oboda tarionika (*mortarium*), HILGERS 1969: 68). Unutrašnji je rub oboda je zadebljan i naglašen. Površina unutrašnje stijenke je hrapava, zbog zrnaca pijeska koji su nabacani na vlažnu ilovaču, i glazirana. Glazura tarionika je zelena (sedam posuda) ili žučkastosmeđa (jedna posuda). Ovakve oblike proizvodilo se u 3. i 4. st što je i doba najvećeg procvata proizvodnje glazirane keramike. Tarionici su

nezaobilazno posuđe rimske kuhinje. Hrana se u njima pomoću tučka mrvila i miješala. Služili su za pripravljanje određenih jela rimske kuhinje, umaka sa začinima, raznih tijesta i krema (BRUKNER 1981: 38).

Na T. 14, 8 je zdjela, razgrnutog, ravnog oboda sa svijetlo smeđe glaziranom unutrašnjom površinom. Na obodu su četiri kanelure. Analogije ovakvim zdjelama nalazimo u Donjoj Panoniji (*Sirmium*) u 3. i 4. stoljeću (BRUKNER 1981: 97, T 94, 173).

Gruba keramika

Gruba kućna keramika najbrojnija je keramika svakog lokaliteta. To je keramika od tamnosmeđe ili crnosmeđe pečene gline s puno primjesa kvarca i pljeve. Na prvi pogled ta se keramika teško razlikuje od grube prapovijesna keramike. Tim više što je na Osječenici u sondi 2 izmiješana prapovijesna i rimska keramika. Pažljivom analizom može se ipak pronaći razlika. Rimska keramika je tvrđa i glina je drugačijih primjesa. Ova je vrsta keramike najčešće zanemarivana i obično se naziva 'gradinskom keramikom'; premda su iskopavanja pokazala da je takva, izuzetno 'foša' keramika, prisutna na mnogim lokalitetima koji nisu gradine.

LONCI I VELIKE POSUDE ZA HRANU

Lonci su najzastupljeniji oblik grube keramike u lokalitetu. To u potpunosti odgovara i statističkim podacima na lokalitetima u Hrvatskoj i Sloveniji (PAHIĆ 1979: 389, Velenik, Brinjeva gora, Slovenska Bistrica; VIKIĆ - BELANČIĆ 1976: 26, *Emona, Poetovio, Aquae Iassae, Jalžabet*).

Oblikovani su ručno i na sporotirajućem kolu, a kako je teško izraditi posudu većih dimenzija, lončari bi ih dovršili na bržem kolu. Vrat i obod je obično dovršen ručno (VIKIĆ - BELANČIĆ 1976: 25; PAHIĆ 1979: 394). Ovalnog su oblika, s razlikama u oblikovanju oboda i dimenzijama: lonci s izvijenim (T. 19., 1, 2, 3, 4); i ili prstenasto zadebljanim obodom (T. 20., 5), ponekad imaju naglašeni prijelaz iz vrata u rame. Ukrašeni su metličastim ukrasom. Ovakva proizvodnja i ukras na gruboj keramici nesumnjivo je ostavština keltskog lončarstva. (VIKIĆ - BELANČIĆ 1976: 25; PAHIĆ 1979: 394). Gust metličast ukras, koji pokriva cijelu površinu posude, karakterističan je za 1. i 2. stoljeće (VIKIĆ - BELANČIĆ 1976: 31).

Zanimljivo je da je lonac s obrađenih slovenskih nalazišta uglavnom imao ravno dno (PAHIĆ 1979: 395) dok je na Osječenici osim lonaca s ravnim dnom, pronađeno i desetak s prstenastom nogom (T. 20., 2.)

Lonci velikih dimenzija, za čuvanje hrane, pitosi (*dolium*) izrađivani su i u ovoj tehnici. (T. 20., 1.)

CJEDILJKE (*cribrum*, HILGERS 1969: 53)

Cjediljka je kao posuda poznata i u kasnolatskom lončarstvu (BRUKNER 1981: 41). Analogije primjercima s Osječenice za sada nema. Na T 20, 3 je cjediljka na prstenastoj nozi, a na T 20, 4 je cjediljka s ravnim dnom.

ZDJELE:

Pronađeno je svega nekoliko zdjela širokog promjera, s ravno odrezanim obodom. (T. 20., 6).

Keramika domorodačkog stanovništva

Kada su Rimljani osvojili Panoniju, stanovništvo, djelomično ilirsko i većinom keltsko, već je imalo razvijenu kvalitetnu lončarsku vještinu. Nakon dolaska Rimljana, lončari nastavljaju svoju tradiciju ukrašavanja posuda iz predrimskog vremena, ali preuzimaju moderne načine obrade gline. Najljepši primjer takve pojave imamo na lokalitetu Gellért u Mađarskoj, na naselju koje je keltsko pleme Eraviska osnovalo u drugoj polovici 1. stoljeća prije Krista, na početku Augustova vladanja (BONIS 1980: 357). Pronađene su keramičke peći u naselju, dok brojni fragmenti i cijele posude predstavljaju vrhunac latenske keramičke proizvodnje (BONIS 1980: 357)

Pojava takve keramike na Osječenici nije nikakvo iznenađenje. Tu se radi o loncima različitih dimenzija, od sive, kvalitetne gline. Prevučeni su crnom mat bojom, geometrijski je ukras izveden štapićem. Fragmenti na T. 21., 7,9 su bez premaza, sive glatke stijenke i za njih bismo rekli da su direktna ostavština latenske tradicije. Dok bismo za ostale (T. 21., 1 - 6, 8, 11) mogli reći da su proizvodi lončarstva pod utjecajem rimske keramičke proizvodnje. Keramiku sličnog ukrasa, drugačije, grublje fakture i debljih stijenki imamo u Osijeku (ŠIMIĆ, 1997: 26, sl. 22. kat.br. 131), a pripisuje se Skordiscima. Po kvaliteti keramike, paralele nalazimo na lokalitetu Gellert gdje se takva keramika počinje proizvoditi u drugoj polovici 1.st.pr.Kr. (BONIS 1980: 375)

Paralele, po obliku keramike, (T XXI, 3, 4, 5, 6) nalazimo u Sirmiju, datiranu u 1.st., grublje izrade (BRUKNER 1981: T, II, 1,3), koja je isto proizvod domorodačkog stanovništva. Lonca s Osječenice može se datirati od druge polovice 1. st. pr. Kr. do 1. st. poslije Kr.

Na T. 15., 9 je lonac sive glatke stijenke s vodoravnim raširenim užljebljenim obodom i ukrasom u obliku valovnice unutar žlijeba. Na cilindričnom vratu je isti takav ukras. Forma lonca je tipična za rimsku provincijalnu proizvodnju, dok je ukras primjer ostavštine latenskog lončarstva.

U sondi 2, na Osječenici, ustanovljen je iznenađujuće dubok sloj (2,60 m) s rimskom keramikom.

Analiza keramike pokazala je uglavnom keramiku tipičnu za rimsku provincijsku proizvodnju. Skupocjene uvezene robe, kao što je *terra sigillata*, nema. Keramičke vrste koje nalazimo na Osječenici su: obojana keramika, keramika tankih stijenki, keramika glatkih stijenki, glazirana, gruba i domorodačka keramika. Oblici posuda

ukazuju na dug vremenski raspon boravka rimskog stanovništva na lokalitetu. Razni oblici posuda mogu se datirati od druge polovice 1. st. prije Krista do 4. st. poslije Krista. S obzirom na malu istraženost lokaliteta ne usudujemo se izvršiti detaljniju statističku analizu.

Najznačajnija vrsta keramike su posude izrađene kao kvalitetna rimska keramika, ukrašene geometrijskim ukrasom naslijeđenim iz latenskog perioda (T. 21.). Pojava ovakve keramike ukazuje na ranu prisutnost rimskog stanovništva koje je utjecalo na domorodačke lončare. Tu keramiku možemo datirati od druge polovice 1. st. pr. Kr. do 1. st. poslije Krista. U tehnici keramike glatkih stijenki vrčevi sa širokim cilindričnim vratom i jednom ručkom najzastupljenija su vrsta posuda, što nije iznenađenje s obzirom da se i takvi vrčevi pripisuju simbiozi latenskog i rimskog lončarstva. Datiraju se u 1. stoljeće (BRUKNER 1981: T 148, T 149 (*Sirmium*)).

Među najstarijom rimskom robom, zdjelica je tankih stijenki s ornamentom zarezana u redovima (T. 16.,1) koja, se prema analogijama iz emonskih nekropola, datira u cijelo prvo stoljeće i početak drugog stoljeća (PLESNIČAR - GEC 1977: 18, T 1, 56 - 60).

Najomiljeniji oblik je zdjela od crno i crveno obojane keramike Drag. 37 (T 1., T. 2., T. 8., 7, 9 - 11). Takvo posude se u velikoj količini proizvodilo tijekom 2. i 3. stoljeća (VIKIĆ - BELANČIĆ 1967: 15) a na Osječenici je među obojanom keramikom zastupljena čak 27%, što govori i o općenitoj popularnosti ovog oblika zdjele. Te zdjele su zasigurno proizvođene u sisačkim radionicama.

Uz zdjele Drag 37 omiljeni su i jednostavni tanjuri obojane keramike (T. 4. - T 7.).

Glazirane keramike, koju datiramo najkasnije, u 3. i 4. st. ima izuzetno malo (T 14., 6 - 8).

U većini slučajeva posude su sačuvane fragmentarno, te rekonstrukcija cijelih posuda nije moguća, što onemogućuje precizno datiranje keramike. Mnogi oblici posuda, pogotovo lonci, mogu pripadati razdoblju od 2. do 4. st.

Količina keramike je impresivna, s obzirom na male dimenzije sonde. Nadajmo se da će se uskoro nastaviti istraživanja ovog lokaliteta koji može donijeti još mnogo podataka o životu Rimljana na ovom prostoru.

Metalni nalazi

Istaživanja sonde 2 donijela su jednu prapovijesnu¹⁰ i tri rimske fibule, četiri narukvice, prsten, dva nožića, sjekiru, čavao i jedan mali klin. Značajni su i nalazi željezne sirovine koji ukazuju na moguću radioničku proizvodnju na samom lokalitetu, a u svakom slučaju potvrđuju ulogu Osječenice u odnosu na blizinu rudonosnih područja.

¹⁰ vidi bilj. 1

FIBULE:

Pronađene su tri rimske fibule, dvije izrazito profilirane fibula (T. 22., 3, sl. 3, 2) i prstenasta fibula (omega fibula) (T. 22.,1). Odvojeno je pronađena i željezna igla (T. 22., 2).

Izrazito profilirana brončana fibula (T. 22., 3) je djelomično sačuvana, nedostaje joj igla i oštećena je spirala koja je najvjerojatnije imala osam navoja. Iglena konstrukcija je bila jednočlana, fibula ima disk na luku, glava fibule je facetirana, držač igle (KOŠČEVIĆ 1980: 9 - 10) je oštećen, ima dvije kružne perforacije ((KOŠČEVIĆ 1980: 20 (T. X 63 - 69, T. XI 71 - 73)) i dugme na kraju. Druga izrazito (sl. 3, 2) profilirana fibula je imala osam navoja u spirali, jednočlanu konstrukciju iglenog mehanizma snažno izvijenog luka, s diskom kružnog presjeka, usku nogu s diskom i dugmetom na kraju. Iгла je djelomično sačuvana (KOŠČEVIĆ 1980, 22).

Izrazito profilirane fibule pripadaju najraširenijem tipu fibula u Noriku i Panoniji, samo iz Siska u Arheološkom Muzeju u Zagrebu čuva ih se 442 komada koje je Koščević podijelila u 11 varijanti. U ranocarskim nekropolama sjeverne Hrvatske zastupljene su čak 75% od ukupnog broja pronađenih fibula. Razvijaju se iz srednjolatskih fibula sa zadebljanjem na luku, a matičnim se područjem smatra sjeverna Italija i Alpe (GREGL 1997: 66)

Fibula (T. 22., 3) pripada grupi koja se može datirati u 1. i 2. Takve fibule karakteristične su za čitavu Panoniju i Norik, a javljaju se još u Sloveniji, Moravskoj, Slovačkoj i Poljskoj (KOVRIĆ 1937: 116; KOŠČEVIĆ 1980: 21, T. X, 63 - 69, T. XI, 71 - 73). Ova varijanta izrazito profilirane fibule u Sisku je zastupljena u pedeset i tri primjerka i proizvedena je u sisačkim radionicama, a datira se u 1.st. (KOŠČEVIĆ 1980:21, T. X, 63 - 69, T. XI, 71 - 73)

Fibula (sl. 3, 2) pripada najbrojnijoj grupi, u Sisku ih je pronađeno čak 165 komada. Proizvodile su se u Sisku i rijetko ih se susreće izvan sisačkog područja (KOŠČEVIĆ 1980:22 T. XIII, 93 - 104). U manjem broju pronađene su u Emoni i emonskim nekropolama gdje se nalaze s materijalom s kraja 1. st., u Sapaji je pronađen samo jedan primjerak (PATEK 1942: 100).

Slijedeća je prstenasta otvorena brončana fibula (T. 22.,1) čiji su krajevi istanjeni i cjevasto savijeni, poprečni presjek obruča je pravokutan. Susreću se u velikom broju na području Carstva, ali i izvan. Najčešće se pronalazi u Švicarskoj, Njemačkoj, te u Mađarskoj, a datiraju se globalno u 3. i 4. st. Neki se nalazi iz slovenskih nekropola datiraju već od druge polovice drugog stoljeća do četvrtog stoljeća, a i kasnije (KOŠČEVIĆ 1991: 65, br. 352 - 355).

NARUKVICE

Prvi primjer je trakasta narukvica T. 23., 5 s krajevima oblikovanim u kuku i raskovanu kružnu

pločicu s otvorom. Pripada u tzv. Ösenarmring tip. Ovaj se tip narukvice veže uz Istočne Germane kao prenosnike na zapad. U Intercisi se javljaju u kontekstu zadnje trećine 3. st. i prve četvrtine 4. st (KOŠČEVIĆ 1991: 29, T. IV, 55 - 56; ALFÖLDI 1957: 409, 419).

Druga je trakasta brončana narukvica (T. 22., 5) kojoj je jedan kraj oštećen, a drugi ukrašen motivom riblje kosti. Sličnih primjeraka je pronađeno i u Sisku, također su često oštećene. To je nakit kasne antike (KOŠČEVIĆ 1991: 31).

Slijedeći primjerak je brončana narukvica glatkog obruča, jedan kraj je oblikovan kao tulipanov cvijet, a drugi je kraj ušpičen (T. 22., 4).

Zadnjem primjerku ne možemo odrediti oblik, možemo jedino zaključiti da je to smotana brončana žica koja je najvjerojatnije imala funkciju narukvice (T. 22, 7).

PRSTEN

Jedan je primjerak oštećenog prstena od brončane žice. Poradi oštećenja ne bismo se usudili nešto više reći o ovom predmetu (T. 22., 8).

OSTALO

Na T. 23., 1, 2, 3, 4 su prikazani dva nožića, čavao i klin, koji su tipični predmeti svakog antičkog lokaliteta.

Željezna sjekira (T. 23., 5) nađena je već na 0,40 m relativne dubine. Rimskom dobu je pripisujemo zbog oblikovanja ušice. Pojava sličnih sjekira je česta na mnogim antičkim lokalitetima.

Predmeti od stakla i staklene paste

Otkrivena je manja količina stakla. Uglavnom su to fragmenti razbijenih posudica. Izdvojiti možemo tek dva oboda. Na T. 23., 6 je izvijeni obod bočice koja je imala i reljefni ukras, a na T. 23., 7 je čaša širokog otvora, prstenasto zadebljanog oboda.

Od crne staklene paste pronađene su: plosnata perla s narebrenom gornjom stranom T. 22., 9 koja je tipičan nakit 3. i 4. st. (GARBSCH 1971:144, T. 33) i dio narukvice.

Novac

Učitelj iz Goričke, Drago Seidl, skupio je preko sto i pedeset komada rimskog novca na Osječenici, zbirka je okvirno datirana od 1. do 4.st. Najraniji novac, iz njegove zbirke, su dvije keltske tetradrahme, samoborskog tipa, dok je najkasniji kovan u vrijeme cara Honorija (kraj 4. i početak 5. st.)

Tijekom istraživanja, u sondi 2, pronađeno je svega dva komada, republikanski srebrni denar¹¹ i brončani novčić, jako oštećene površine.

¹¹ pronađen u rimskom sloju, na 2,25 m relativne dubine

Denar je datiran oko devedesete godine prije Krista¹² (BMC, Italy, 730: 21, No 45; CRAWFORD 1983: 335/1b) (T XXII, 9).

Na aversu je prikazan portret Apolona koji gleda prema desno, legenda *L (UCIUS CAECILUS) METEL (LUS) A (ULUS POSTUMIUS) ALB (INUS) S (PURI) F (ILIUS)* i oznaka vrijednosti (‘žvjezdica’); na reversu Viktorija kruni Romu koja sjedi na štitovima i gleda u lijevo i legenda *C (AIUS PUBLICUS) MAL (LEOLUS), ROMA* (u egzergu). Novčić je kovan u rimskoj kovnici, u povodu završetka rata što pokazuje prikaz Viktorije koja kruni Romu. (MATINGLY 1960: 75)

Monetarni magistrat s novčića, Lucije Cecilije Metel, slavu je stekao upravo u Iliriku.

Lucije Cecilije Metel (*L. Caecilius Metellus*) je zajedno sa Lucijem Aurelijem Kotom (*L. Aurelius Cotta*) bio konzul 119. g. (MÓSCY 1962: 529; ŠAŠEL 1974: 707, 731; KLAJČ 1980: 34; HOTI 1992: 135). Te godine, započeo je drugi delmatski rat¹³ (MOMSEN: 202) o kojemu nam izvještaj donosi Apijan. Prema Apijanu, Metel i Kota su pokorili Segestane¹⁴, prošli kroz zemlju Japoda (Appian. III. 10, 30), te opustošili zemlju Delmata. Metel 117. g. pr. Kr. proslavlja trijumf *de Dalmateis* i dobiva nadimak *Dalmaticus*. (Appian. III. 11; BOJANOVSKI 1988, 38; LAST 1932: 108)

U literaturi se različito zbori o ovom događaju. Neki autori smatraju da je Metel opsjedao Segestiku bez uspjeha (MÓSCY 1974: 13; BARKÓCZI 1980: 85), dok drugi smatraju da je Segesta ipak privremeno osvojena (MOMSEN 202; ŠAŠEL 1974: 731). Wilkes smatra kako nije vjerojatno da je Metel napao Delmate krenuvši iz Segestike, pogotovo što osvajanje toga grada nije obilježeno nikakvom nagradom ili priznanjem. (WILKES 1969: 34)

Osamdesete godine zadnjeg stoljeća prije Krista, vrijeme su novog panonskog rata. Konzul Scipion Azijagen (*L. Cornelius Scipio Asiagenus*, cos. 83. g. pr. Kr.) pobjeđuje Skordiske, koji se od toga nikad potpuno ne oporavljaju (ŠIŠIĆ 1975: 33; HOTI 1992: 135) Scipion je, privremeno, zauzeo i Segestiku (NENADIĆ 1986/1987: 72). Godinu kada se to dogodilo ne možemo precizno odrediti. Lengyel, Barkoczi i Fluss (BARKÓCZI 1980: 85; LENGYEL 1980: 477; FLUSS 1921: 835) taj događaj stavljaju u 88. g. pr. Kr. Móscy (MÓSCY 1974: 15) kaže da je nemoguće te događaje precizno datirati između 88. i 81. g. pr. Kr. Deissmann - Merten Scipiona naziva propretorom i datira rat u 85. g.

(DEISSMAN - MERTEN 1979: 48) Klemenc datira pobjedu u vrijeme konzulskog mandata Scipiona Azijagena, dakle 83. g. pr. Kr. (KLEMENC 1963: 55; ŠIŠIĆ 1975: 33; NENADIĆ 1986/1987: 72)

Osječenica ima izuzetno dobar strateški položaj, izdignuta je visoko iznad okoline, a uspon do gradine je vrlo strm. Uz to, nalazi se na važnoj komunikaciji od Segestike prema rudnicima na Trgovskoj gori. Sasvim je logično da je u ovdje opisanim događajima morala odigrati neku ulogu. Zanimljiva je podudarnost da je novac jednog od osvajača Segestike pronađen na Osječenici. S obzirom da je ovaj Metelov denar datiran oko devedesete g. pr. Kr. možemo ga povezati s vojnom kampanjom Scipiona Azijagena. Moguće je, da su je rimski vojnici zauzeli prilikom opsjedanja Segestike i koristili kao strateško uporište. Osvajanjem Osječenice prekinuli bi Segestanima (i ostalim pobunjenicima) opskrbu željeznom sirovinom, potrebnom za izradu oružja i držali bi važnu, teško osvojivu kontrolnu točku¹⁵.

Zaključak

Analiza keramičkog materijala, metalnih nalaza i novca iz sonde 2 donijela je slijedeće rezultate.

Rimljani su dolazili na Osječenicu već za ratova sa panonskim plemenima i koristili je kao strateško uporište. O tome nam svjedoči srebrni denar datiran oko devedesete g. pr. Kr. (T. 22., 9)

Pojava ovog vrijednog denara, kao i velika količina slučajnih nalaza novca, upućuje nas na trgovinu. Trgovalo se željeznom rudom koja se vadila iz rudnika na obližnjoj Trgovskoj gori. U sondi 2 pronađeni su i grumeni neobrađene željezne sirovine.

Keramički materijal i nakit od bronce vezan je za sisačku proizvodnju od 1. st. do 4. st, što govori o trajnom naseljavanju lokaliteta u rimsko doba. Vidljiv je utjecaj rimske keramičke proizvodnje na lončarstvo domaćeg stanovništva.

Premda su dimenzije sonde 2 zaista malene, istraživanja su donijela zanimljive rezultate, ali i postavila nova pitanja. Nadajmo se da će u skorijoj budućnosti ponovo krenuti istraživanja ovog lokaliteta, koja će, sasvim sigurno, donijeti još mnogo novih podataka o životu samog lokaliteta, ali i o rimskim osvajanjima Panonije, te metalurgiji i keramičkoj proizvodnji.

¹² Zahvaljujem Marini Šegvić i Zdenki Dukat na pomoći pri datiranju novca;

¹³ Delmati su u savezu sa Skordiscima.

¹⁴ Segestika je prvi put opsjedana 156. pr.Kr. tijekom prvog Delmatskog rata, pod vodstvom konzula Gaja Marcija Figula (MÓSCY 1962: 528; MÓSCY 1974, 12; ŠAŠEL, 1974: 702; BARKÓCZI 1980: 85, LENGYEL 1980: 477; BOJANOVSKI 1988: 37; HOTI 1992: 135), a trajno ju je osvojio Oktavijan 35. g.pr.Kr, i tada se osniva rimski grad Siscia (MÓSCY 1974: 22; ŠAŠEL 1974: 732; WILKES 1969: 55; BARKÓCZI 1980: 87; LENGYEL 1980: 478; BOJANOVSKI 1988: 42; HOTI 1992: 137)

¹⁵ Rani dolazak Rimljana na lokalitet vidljiv je i u keramičkom materijalu, pogotovo u proizvodnji domorodačkog stanovništva nakon rimske okupacije.

KATALOG:

Sav keramički materijal nacrtan je u mjerilu 1:2. U opisu¹⁶ posuda prvo je riječima ili kraticom opisan oblik posude i stanje sačuvanosti, a dimenzije su označene sljedećim kraticama:

- Do - promjer oboda,
Dd - promjer dna,
v - realna visina cijele posude
DS - debljina stijenki,
P - premaz, odnosno u ovom radu se to više odnosi na boju ili glazuru, riječima opisanu,
G - glina, opisani su tvrdoća, boja i kvaliteta gline.

TVRDOĆA KERAMIKE DIJELI SE NA:

- mekana - keramika koja se može zarezati noktom,
tvrda - keramika koja se može zarezati džepnim nožićem
jako tvrda - keramika koja se ne može zarezati džepnim nožićem.

OBOJENA KERAMIKA

Crveno obojena keramika:

TABLA 1

1. Imitacija oblika DRAG. 37.

- Do = 19 cm
Dd = 7 cm
V = 9,5 cm
DS = 4 mm
P - oker, potpuno prekrivena unutrašnjost i dvije trećine vanjske površine posude, vidljivi potezi kistom
G - tvrda, kvalitetna, oker bez primjesa
UKRAS - jedna kanelura i zarezi izvedeni kotačićem

3. Imitacija oblika DRAG. 37. Sačuvan dio oboda i trbuha posude.

- Do = 13 cm
DS = 5 mm
P - oker, potpuno prekrivena unutrašnjost i vanjska površina fragmenta
G - mekana, kvalitetna, oker bez primjesa
UKRAS - dvije kanelure i zarezi izvedeni kotačićem

4. Prstenasto dno.

- Dd = 8 cm
DS = 5 mm
P - Unutrašnjost posude, oker vidljivi potezi kistom
G - tvrda, kvalitetna, oker bez primjesa

6. Imitacija oblika DRAG. 37. Sačuvan dio oboda i trbuha posude.

- Do = 22 cm
DS = 5 mm
P - oker, potpuno prekrivena unutrašnjost i vanjska površina fragmenta
G - mekana, kvalitetna, oker bez primjesa
UKRAS - dvije kanelure i zarezi izvedeni kotačićem

7. Fragment posude s ukrasom.

- DS = 8 mm
P - crven,
G - mekana, kvalitetna, oker bez primjesa
UKRAS - urezi izvedeni kotačićem

8. Imitacija oblika DRAG. 37.

- Do = 22 cm
DS = 7 mm
P - crveno smeđ, potpuno prekrivena unutrašnjost i vanjska površina posude, vidljivi potezi kistom
G - tvrda, kvalitetna, oker bez primjesa
UKRAS - dvije reljefne trake i zarezi izvedeni kotačićem

9. Fragment posude s ukrasom.

- DS = 6 mm
P - crven,
G - mekana, kvalitetna, oker bez primjesa
UKRAS - dvije kanelure i urezi izvedeni kotačićem

11. Poluloptasta zdjela. Sačuvan dio oboda i trbuha posude.

- Do = 18 cm
DS = 7 mm
P - crveno smeđ, potpuno prekrivena unutrašnjost i vanjska površina fragmenta
G - mekana, kvalitetna, oker bez primjesa
UKRAS - sitni zarezi izvedeni kotačićem

¹⁶ Pri pisanju kataloga za keramički materijal djelomično su korištene upute za objavu rimskog keramičkog materijala izdane u članku: Guidelines for the Processing and Publication of Roman Pottery from Excavations, urednik C J Young, Study Group for Romano - British Pottery and the Department of the Environment, 1996. London.

Table su nacrtale Semka Kulović, kojoj srdačno zahvaljujem, i autor ovog teksta.

12. Prstenasto dno zdjele.

Dd = 8 cm

DS = 5 mm

P - Unutrašnjost posude, oker vidljivi potezi kistom

G - tvrda, kvalitetna, oker bez primjesa

UKRAS - sitni zarezi izvedeni kotačićem

13. Imitacija oblika DRAG. 37.

Do = 18 cm

DS = 5 mm

P - crven, potpuno prekrivena unutrašnjost i dvije trećine vanjske površine

G - mekana, kvalitetna, oker bez primjesa

UKRAS - dvije kanelure i zarezi izvedeni kotačićem

11. Fragment posude s ukrasom.

DS = 6 mm

P - crven

G - mekana, kvalitetna, oker bez primjesa

UKRAS - dvije kanelure, urezi izvedeni kotačićem i utisnuti kružići

TABLA 2

1. Imitacija oblika DRAG. 37. Fragment oboda i trbuha.

Do = 20 cm

DS = 6 mm

P - crven, potpuno prekrivena unutrašnjost i vanjska površina

G - mekana, kvalitetna, oker bez primjesa

UKRAS - kanelura

2. Imitacija oblika DRAG. 37.

Do = 22 cm

DS = 5 mm

P - crven, potpuno prekrivena unutrašnjost i vanjska površina

G - mekana, kvalitetna, oker bez primjesa

UKRAS - zarezi izvedeni kotačićem

3. Imitacija oblika DRAG. 37.

Do = 13 cm

DS = 5 mm

P - crvenosmeđ, potpuno prekrivena unutrašnjost i vanjska površina

G - mekana, kvalitetna, oker bez primjesa

UKRAS - kanelura

4. Imitacija oblika DRAG. 37.

Do = 23 cm

DS = 7 mm

P - crvenosmeđ, potpuno prekrivena unutrašnjost i vanjska površina

G - mekana, kvalitetna, oker bez primjesa

UKRAS - zarezi izvedeni kotačićem

5. Imitacija oblika DRAG. 37.

Do = 17 cm

DS = 4 mm

P - crven, potpuno prekrivena unutrašnjost i vanjska površina

G - mekana, kvalitetna, oker bez primjesa

UKRAS - zarezi izvedeni kotačićem, kanelura i utisnuti kružići

6. Imitacija oblika DRAG. 37.

Do = 15 cm

DS = 5 mm

P - crveno smeđ, potpuno prekrivena unutrašnjost i vanjska površina

G - mekana, kvalitetna, oker bez primjesa

UKRAS - dvije reljefne trake

7. Imitacija oblika DRAG. 37.

Dd = 19 cm

DS = 8 mm

P - crvenosmeđ, potpuno prekrivena unutrašnjost i vanjska površina

G - mekana, kvalitetna, oker bez primjesa

UKRAS - kanelura

8. Imitacija oblika DRAG. 37.

Do = 22 cm

DS = 7 mm

P - crvenosmeđ, potpuno prekrivena unutrašnjost i vanjska površina

G - mekana, kvalitetna, oker bez primjesa

UKRAS - kanelura

TABLA 3

3. Čaša. Cilindrični narebreni vrat i ravno odrezani obod.

Do = 6 cm

DS = 4 mm

P - crven, vanjska površina posude

G - mekana, kvalitetna, oker bez primjesa

5. Ravno dno čaše.

Dd = 3 cm

DS = 4 mm

P - crvenosmeđ, kvalitetan, potpuno prekrivena unutrašnjost i vanjska površina

G - tvrda kvalitetna, oker bez primjesa

3. Ravno dno čaše.

Dd = 4 cm

DS = 4 mm

P - crvenosmeđ, potpuno prekrivena unutrašnjost i vanjska površina

G - tvrda, kvalitetna, oker bez primjesa

4. Prstenasto dno zdjelice.

Dd = 4

DS = 4 mm

P - smeđ, potpuno prekrivena unutrašnjost

G - mekana, kvalitetna, oker bez primjesa

UKRAS - zarezi izvedeni kotačićem uz dno posude

6. Čaša s izvijenim obodom i naglašenim prijelazom iz vrata u trbuh.

Do = 6 cm

DS = 4 mm

P - crven, potpuno prekrivena unutrašnjost i vanjska površina

G - mekana, kvalitetna, oker bez primjesa

6. Trbuh vrča ili lonca.

DS = 5 mm

P - crven, vanjska površina, loše kvalitete (u tragovima)

G - mekana, kvalitetna, oker bez primjesa

UKRAS - zarezi izvedeni kotačićem

7. Izvijeni, zadebljani obod lonca.

Do = 10 cm

DS = 3 mm

P - crven, potpuno prekrivena unutrašnjost i vanjska površina

G - mekana, kvalitetna, oker bez primjesa

11. Ručka, široka, tri režnja. Pripadala je većem vrču ili loncu.

P - crven, potpuno prekrivena unutrašnjost i vanjska površina

G - mekana, kvalitetna, oker bez primjesa

12. Zdjela sa vodoravno razgrnutim obodom, i kanelurom na obodu.

Do = 14 cm

DS = 4 mm

P - crven, potpuno prekrivena unutrašnjost i vanjska površina

G - mekana, kvalitetna, oker bez primjesa

13. Zdjela s vodoravno razgrnutim obodom.

Do = 14 cm

DS = 7 mm

P - crven, potpuno prekrivena unutrašnjost i vanjska površina

G - mekana, kvalitetna, oker bez primjesa

14. Izvijeni obod i dio trbuha lonca.

Do = 5 cm

DS = 5 mm

P - crven, vanjska površina fragmenta, loše sačuvana

G - mekana, kvalitetna, oker bez primjesa

UKRAS - reljefno izvedene traka na ramenu i urezi izvedeni kotačićem na trbuhu posude

17. Izvijeni obod i dio trbuha lončića, nježne izrade.

Do = 5 cm

DS = 3 mm

P - crven, potpuno prekrivena unutrašnjost i vanjska površina fragmenta

G - mekana, kvalitetna, oker bez primjesa

UKRAS - urezi izvedeni kotačićem na trbuhu posude

TABLA 4

2. tanjur, konkavne stijenke, s uvučenim obodom i ravnim dnom

Do = 21 cm

Dd = 19 cm

V = 4,2 cm

G - oker bez primjesa, kvalitetna, tvrda

P - smeđecrvena boja, pokriva cijelu unutrašnju površinu tanjura i vanjski dio oboda

4. tanjur, konkavne stijenke, s zadebljanim uvučenim obodom i ravnim dnom

Do = 21 cm

Dd = 20 cm

v = 3,9 cm

G - bez primjesa, kvalitetna, mekana
P - smeđa boja, pokriva cijelu nutrašnju površinu tanjura i vanjski dio oboda

5. tanjur, kose stijenke, s zadebljanim obodom i ravnim dnom

Do - 22 cm

Dd - 19 cm

V - 4,4 cm

G - oker, bez primjesa, kvalitetna, mekana

P - smeđecrvena boja, sačuvan u tragovima

7. tanjur, konkavne stijenke, s uvučenim obodom i ravnim dnom

Do = 21 cm

Dd = 19 cm

V = 4,5 cm

G = oker, bez primjesa, kvalitetna, tvrda

P = teško čitljiv jer je tanjur izgorio

9. tanjur, kose stijenke, s zadebljanim blago uvučenim obodom, izgorio

Do = 23 cm

Dd = 21 cm

V = 5,6 cm

G - oker, bez primjesa, kvalitetna, mekana

P - crven, unutrašnjost i vanjska strana oboda

10. tanjur, kose stijenke, s zadebljanim obodom, pri dnu oboda s unutarnje strane je plitki žlijeb

Do = 24 cm

Dd = 23 cm

V = 5,6 cm

G - oker, bez primjesa, kvalitetna, mekana

P - crvenkast s vanjske i unutrašnje strane

13. tanjur, konkavne stijenke, s uvučenim obodom djelomično izgorio

Do = 24 cm

Dd = 23 cm

V = 4,6 cm

G - oker, bez primjesa, kvalitetna, mekana

P - teško čitljiv, crven

TABLA 5

2. tanjur, kose stijenke, zadebljali obod prema van, malo uvučenog vrha oboda

Do = 26 cm

Dd = 25 cm

V - 4,6 cm

G - oker, bez primjesa, kvalitetna, mekana

P - crvenosmeđ

4. tanjur, vrlo plitak, blago konkavne stijenke, s uvučenim obodom

Do = 23 cm

Dd = 22 cm

V = 2,9 cm

G - oker, bez primjesa, kvalitetna, tvrda

P - ispran, tragovi crvene boje

6. tanjur, konkavne stijenke, s uvučenim obodom, pri dnu oboda s vanjske strane urezana linija

Do = 22 cm

G - oker, bez primjesa, kvalitetna, tvrda

P - crven, unutrašnjost i vanjska strana oboda

8. tanjur, blago konkavne stijenke, s uvučenim obodom

Do = 19 cm

G - oker, bez primjesa, kvalitetna, mekana

P - crven, unutrašnjost i vanjska strana oboda

9. tanjur, kose stijenke, s zadebljanim obodom

Do = 24 cm

G - oker, bez primjesa, kvalitetna, tvrda

P - smeđ, unutrašnjost i vanjska strana oboda

11. tanjur, kose stijenke, s uvučenim obodom i plitkom kanelurom pri dnu oboda s unutrašnje strane stijenke

Do = 23 cm

G - oker, bez primjesa, kvalitetna, mekana

P - crven, unutrašnjost i vanjska strana oboda

TABLA 6

2. tanjur, kose stijenke, sa zadebljanim, jako uvučenim obodom

Do = 19 cm

G - oker, bez primjesa, kvalitetna, mekana

P - crven

4. tanjur, kose stijenke, s zadebljanim uvučenim obodom, pri dnu oboda s vanjske strane je plitki žlijeb

Do = 19 cm

G - oker, bez primjesa, kvalitetna, tvrda

P - crvenkasto smeđ, unutrašnjost i vanjska strana oboda

5. tanjur, kose stijenke, s zadebljanim obodom, s vanjske strane ispod oboda urezana vodoravna linija

Do = 21 cm

G - oker, bez primjesa, kvalitetna, mekana

P - crvenkastosmeđ

7. tanjur, konične stijenke

Do = 23 cm

G - oker, bez primjesa, kvalitetna, mekana

P - smeđ, unutrašnjost i vanjska strana oboda

9. tanjur, kose stijenke s blago uvučenim obodom

Do = 22cm

G - oker, bez primjesa, kvalitetna, mekana

P - smeđ, unutrašnjost i vanjska strana oboda

10. tanjur, kose stijenke, s zadebljanim obodom

Do = 20 cm

Dd = 18

V = 4,4

G - oker, bez primjesa, kvalitetna, tvrda

P - crvenosmeđ, unutrašnjost i vanjska strana oboda

TABLA 7

1. tanjur, kose stijenke, s unutra prstenasto zadebljanim obodom

G - oker, bez primjesa, kvalitetna, mekana

P - crveno smeđ, unutrašnjost i vanjska strana oboda

Do = 22 cm

Dd = 21

V = 5,2

2. tanjur, konveksne stijenke, s unutra prstenasto zadebljanim obodom

Do = 21 cm

Dd = 19 cm

V = 5,8

G - oker, bez primjesa, kvalitetna, mekana

P - crveno smeđ, unutrašnjost i vanjska strana oboda

3. tanjur, konveksne stijenke, s prstenasto zadebljanim obodom

G - oker, bez primjesa, kvalitetna, mekana

P - crveno smeđ, unutrašnjost i vanjska strana oboda

Do = 21 cm

Dd = 9,5 cm

V = 4,9

4. tanjur, kose stijenke s na unutra prstenastim zakošenim obodom

Do = 22 cm

G - oker, bez primjesa, kvalitetna, mekana

P - smeđ, unutrašnjost i vanjska strana oboda

6. plići tanjur, kose stijenke s ravnim obodom

Do = 24 cm

G - oker, bez primjesa, kvalitetna, mekana

P - smeđ, unutrašnjost i vanjska strana oboda

Crno obojena keramika

TABLA 8

1. Izvijeni obod lonca s kratkim vratom.

Do = 22 cm

DS = 6 mm

P - crn, mat, vidljivi potezi kistom

G - mekana, kvalitetna, siva bez primjesa, kvalitetna

2. Izvijeni obod lonca s kratkim vratom.

Do = 13 cm

DS = 4 mm

P - sivo crn, mat, vidljivi potezi kistom

G - mekana, kvalitetna, siva bez primjesa, kvalitetna

UKRAS - reljefna vodoravna traka na ramenu

6. Vodoravni, profilirani obod lonca.

Do = 12 cm

DS = 5 mm

P - crn, mat, vidljivi potezi kistom

G - mekana, siva, kvalitetna

7. Izvijeni obod lonca.

Do = 16 cm

DS = 3 mm

P - crn, mat, vidljivi potezi kistom

G - mekana, kvalitetna, siva bez primjesa, kvalitetna

8. Izvijeni obod lonca.

Do = 18 cm

DS = 6 mm

P - crn, mat, vidljivi potezi kistom

G - mekana, kvalitetna, crvena bez primjesa, kvalitetna, redukcijski pečena

9. Izvijeni obod lonca.

Do = 13 cm

DS = 4 mm

P - crn, mat, vidljivi potezi kistom

G - mekana, kvalitetna, siva bez primjesa

10. Poluloptasta zdjela s ravno odrezanim, lagano zadebljanim obodom.

Do = 17 cm

DS = 4 mm

P - crn, mat, vidljivi potezi kistom

G - mekana, kvalitetna, siva bez primjesa,

UKRAS - dvije reljefne vodoravne trake uz obod

11. onac s izvijenim obodom.

Do = 9 cm

DS = 5 mm

P - crn, sjajan

G - tvrda, kvalitetna, siva bez primjesa

UKRAS - reljefna vodoravna traka na vratu

12. Imitacija oblika Drag. 37.

Do = 23 cm

DS = 6 mm

P - crn, sjajan, vidljivi potezi kistom

G - tvrda, kvalitetna, siva bez primjesa,

UKRAS - dvije kanelure i u četiri reda ureza izvedeni kotačićem na donjoj polovici posude

13. Drag. 37

Do = 21 cm

DS = 4 mm

P - crn, mat, vidljivi potezi kistom

G - tvrda, kvalitetna, siva bez primjesa,

UKRAS - dvije kanelure nemarno izrađene

14. Drag. 37

Do = 19 cm

DS = 8 mm

P - crn, sjajna, vidljivi potezi kistom

G - tvrda, kvalitetna, siva bez primjesa,

UKRAS - dvije kanelure i urezi izvedeni kotačićem

TABLA 9

2. Fragmentarno sačuvani zadebljani obod zdjele

Do = 32 cm

DS = 4 mm

P - unutrašnjost, crn, mat, vidljivi potezi kistom

G - mekana, kvalitetna, siva s malo primjesa

4. Fragmentarno sačuvani zadebljani obod zdjele.

Do = 32 cm

DS = 5 mm

P - unutrašnjost, crn, sjajan, vidljivi potezi kistom

G - mekana, kvalitetna, siva bez primjesa

6. Fragmentarno sačuvani zadebljani obod zdjele

Do = 24 cm

DS = 6 mm

P - unutrašnjost, crn, mat, vidljivi potezi kistom

G - mekana, kvalitetna, siva bez primjesa

8. Fragmentarno sačuvan, zadebljan, ravno odrezan, obod zdjele

Do = 34 cm

DS = 6 mm

P - unutrašnjost, crn, sjajan, vidljivi potezi kistom

G - tvrda, kvalitetna, siva bez primjesa,

UKRAS - dvije kanelure ispod oboda

10. Fragmentarno sačuvan, zadebljan, ravno odrezan, obod zdjele

Do = 34 cm

DS = 7 mm

P - unutrašnjost, crn, mat, vidljivi potezi kistom

G - tvrda, kvalitetna, siva bez primjesa,

UKRAS - dvije kanelure ispod oboda

12. Fragmentarno sačuvan, zadebljan, obod zdjele

Do = 24 cm

DS = 6 mm

P - unutrašnjost, crn, sjajan, vidljivi potezi kistom

G - mekana, kvalitetna, siva bez primjesa,

UKRAS - dvije kanelure ispod oboda

7. Fragmentarno sačuvan, zadebljan, obod zdjele

Do = 34 cm

DS = 6 mm

P - unutrašnjost, crn, sjajan, vidljivi potezi kistom

G - mekana, kvalitetna, siva bez primjesa,

UKRAS - dvije kanelure ispod oboda

8. Fragmentarno sačuvan, obod zdjele ili tanjura.

Do = 28 cm

DS = 6 mm

P - unutrašnjost, crn, sjajan, vidljivi potezi kistom

G - mekana, kvalitetna, siva bez primjesa,

UKRAS - kanelura ispod oboda

9. Fragmentarno sačuvan obod zdjele ili tanjura konične stijenke.

Do = 29 cm

DS = 6 mm

P - unutrašnjost, crn, sjajan, vidljivi potezi kistom

G - mekana, kvalitetna, oker bez primjesa, redukcijski pečena

TABLA 10

1. Zdjela ravnih stijenki profiliranog oboda rađena na kolu. Imitacija oblika Ritt. 9

Do = 14 cm

DS = 5 mm

P - izvana, crno smeđ, sjajan, vidljivi potezi kistom

G - mekana, kvalitetna, siva bez primjesa,

UKRAS - dvije vodoravne reljefne trake na obodu, kanelura na gornjoj strani oboda, na "truhu" zdjele dva reda ureza izvedenih kotačićem

2. Keramika tankih stijenki. Izvijeni obod i trbuh čaše. .

Do = 8 cm

DS = 3 mm

P - izvana, crn, sjajan

G - mekana, kvalitetna, siva bez primjesa

3. Obod. Imitacija oblika DRAG 37.

Do = 14 cm

DS = 5 mm

P - izvana, crn, sjajan,

G - mekana, kvalitetna, siva bez primjesa,

UKRAS - tri reda okomitih ureza izvedenih kotačićem

4. Keramika tankih stijenki Čaša, Okomito postavljeni obod i vrh trbuha. Stijenke gracilno izvedene. Izrađeno na kolu.

Do = 7 cm

DS = 3 mm

P - izvana, crn, visoki sjaj

G - tvrda, kvalitetna, siva bez primjesa,

5. Okomito postavljeni obod i vrh trbuha čaše.

Do = 6 cm

DS = 4 mm

P - izvana, crn, sjajan

G - mekana, kvalitetna, siva bez primjesa

6. Prstenasto dno čaše ovalnog oblika.

Dd = 5 cm

DS = 3 mm

P - izvana, crn, mat

G - mekana, kvalitetna, siva bez primjesa,

7. Ravno dno čaše ovalnog oblika.

Dd = 5 cm

DS = 4 mm

P - izvana i iznutra, crn, mat

G - mekana, kvalitetna, oker bez primjesa,

8. Ravno dno čaše loptastog oblika.

Dd = 5 cm

DS = 3 mm

P - izvana, crn, mat

G - mekana, kvalitetna, siva bez primjesa,

9. Ravno dno čaše ovalnog oblika.

Dd = 5 cm

DS = 3 mm

P - izvana, crn, mat

G - mekana, kvalitetna, siva bez primjesa

10. Ravno dno čaše loptastog oblika.

Dd = 6 cm

DS = 3 mm

P - izvana, crn, sjajan

G - mekana, kvalitetna, siva bez primjesa,

11. Ravno dno čaše.

Dd = 4 cm

DS = 3 mm

P - izvana, crn, mat

G - mekana, kvalitetna, siva bez primjesa

16. Ravno dno čaše ovalnog oblika.

Dd = 3 cm

DS = 3 mm

P - izvana, crn, mat

G - mekana, kvalitetna, siva bez primjesa

13. Ravno dno.

Dd = 7 cm

DS = 4 mm

P - izvana - crn, sjajan, iznutra - crn, mat

G - mekana, kvalitetna, oker bez primjesa

14. Ravno dno čaše.

Dd = 3 cm

DS = 4 mm

P - izvana, crn, sjajan

G - mekana, kvalitetna, siva bez primjesa

15. Dno s utisnutom kružnicom promjera 4 cm.

Dd = 5 cm

DS = 4 mm

P - izvana, crn, sjajan, iznutra - crn, mat

G - mekana, kvalitetna, oker bez primjesa,

16. Dno.
Dd = 6 cm
DS = 4 mm
P - izvana, crn, mat
G - mekana, kvalitetna, siva bez primjesa
17. Dno s utisnutom kružnicom promjera 6 cm.
Dd = 7 cm
DS = 4 mm
P - izvana i iznutra, crn, mat
G - mekana, kvalitetna, siva bez primjesa
18. Ravno dno čaše.
Dd = 5 cm
DS = 4 mm
P - izvana, crn, mat
G - mekana, kvalitetna, siva bez primjesa
19. Prstenasto dno.
Dd = 8 cm
DS = 4 mm
P - izvana, crn, mat
G - mekana, kvalitetna, siva bez primjesa
20. Obod i drška vrčića.
Do =
DS = 3 mm
P - izvana i iznutra crn, mat
G - mekana, kvalitetna, siva bez primjesa
5. Obod vrča u obliku ovratnika, uskog grla.
Do = 5 cm
DS = 4 mm
G - crvenkasta, bez primjesa, mekana
5. Cilindrični vrat, trokutasti obod vrča.
Do = 5 cm
DS = 5 mm
G - crvena, mekana
6. Vrat vrča s jednom drškom.
Do = 6 cm
DS = 5 mm
G - crvenkasta, s malo primjesa, mekana
UKRAS - u ravnini s ručkom dva ureza
7. Trokutasti obod i cilindrični vrat vrča.
Do = 6 cm
DS = 4 mm
G - mekana, kvalitetna, oker bez primjesa
UKRAS - dvije kanelure
8. Trokutasti obod, cilindrični vrat vrča
Do = 4 cm
DS = 4 mm
G - oker, mekana, bez primjesa
9. Trokutasti obod, cilindrični vrat vrča
Do = 4 cm
DS = 4 mm
G - mekana, kvalitetna, oker bez primjesa
UKRAS - kanelura

Keramika glatkih stijenki

TABLA 11

1. Uski vrat, dio ručke, trokutasti obod vrča.
Do = 1,5 cm
DS = 2 mm
G - mekana, kvalitetna, oker bez primjesa
2. Profilirani obod vrča.
Do = 5 cm
DS = 3 mm
G - mekana, crvena, bez primjesa, izgorila u vatri
3. Vrč profiliranog oboda i uskog vrata s jednom drškom.
Do = 6 cm
DS = 5 mm
G - mekana, bez primjesa, crvena
10. Uski vrat vrča s drškom.
Do = 3 cm
DS = 4 mm
G - mekana, kvalitetna, oker bez primjesa
15. Vrč s izvijenim, zadebljanim obodom.
Do = 6 cm
DS = 6 mm
G - mekana, kvalitetna, oker bez primjesa
12. Vrč uskog vrata s jednom drškom.
Do = 3 cm
DS = 4 mm
G - mekana, kvalitetna, oker bez primjesa

13. Vrš širokog vrata i zadebljanog oboda s jednom drškom.

Do = 8 cm

DS = 4 mm

G - mekana, kvalitetna, oker bez primjesa

TABLA 12

1. Zadebljani, prstenasti obod lonca.

Do = 8 cm

DS = 6 mm

G - mekana, crvena bez primjesa

2. Zadebljani profilirani obod lonca.

Do = 10 cm

DS = 4 mm

G - oker, mekana bez primjesa

3. Lonac izvijenog oboda.

Do = 7 cm

DS = 4 mm

G - mekana, bez primjesa

4. Zadebljani, prstenasti obod lonca.

Do = 8 cm

DS = 6 mm

G - oker, mekana

5. Izvijen, izvana profiliran, ravan obod lonca

Do = 10 cm

DS = 9 mm

G - mekana, crvena bez primjesa

6. Obod lonca zadebljanog oboda.

Do = 15 cm

DS = 4 mm

G - oker, mekana, bez primjesa

7. Prstenasti obod lonca

Do = 12 cm

DS = 5 mm

G - oker, mekana, bez primjesa

8. Lonac s izvijenim obješenim obodom i naglašenim prijelazom vrata u rame.

Do = 12 cm

DS = 8 mm

G - oker, mekana, bez primjesa

9. Dio vrata lonca.

Do = 9 cm

DS = 8 mm

G - crvena, mekana, bez primjesa

UKRAS - ubodi na prijelazu iz vrata u rame

10. Horizontalno rašireni obod s kanelurom, pitosa.

Do = 22 cm

DS = 10 mm

G - mekana, kvalitetna, oker s malo primjesa

11. Izvijeni obod lonca.

Do = 5 cm

DS = 3 mm

G - mekana, kvalitetna, oker bez primjesa

12. Prstenasto dno i donji dio trbuha. lonca

Dd = 10 cm

DS = 6 mm

G - mekana, oker s malo primjesa

13. Ravno dno i donji dio trbuha lonca..

Dd = 7 cm

DS = 6 mm

G - mekana, oker s malo primjesa

UKRAS - urezana crta

14. Prstenasto dno i donji dio trbuha.

Dd = 10 cm

DS = 8 mm

G - mekana, oker s malo primjesa

TABLA 13

1. Dno s utisnutim krugom, promjer

kruga je 6 cm

Dd = 8 cm

DS = 6 mm

H - žućkasta, bez primjesa, mekana

2. Dno s utisnutim krugom, promjer

kruga je 8 cm

Dd = 10 cm

DS = 6 mm

G - žućkasta, bez primjesa, mekana

3. Dno s utisnutim krugom, nemarno napravljeno izgleda kao elipsa.

Dd = 11 cm

DS = 8 mm

H - žućkasta, bez primjesa, mekana

4. Dno s utisnutim krugom, donji dio trbuha.

Dd = 8 cm

DS = 6 mm

G - mekana, s malo primjesa, crvenkasta

5. Dno s utisnutim krugom, promjer kruga je 2 cm

Dd = 4 cm

DS = 6 mm

G - žućkasta, bez primjesa, mekana

6. Cilindrični vrat trbušastog lonca.

Do = 8 cm

DS = 8 mm

G - crvena, mekana, bez primjesa

UKRAS - Na ramenu kotačićem utisnuti kvadratići na reljefnoj traci, na vratu dvije urezane kanelure

7. Fragment trbuha lonca.

DS = 8 mm

G - crvena, kvalitetna bez primjesa, tvrda

UKRAS - izveden češljem, ravne linije.

8. Dno i dio trbuha lonca.

Dd = 8 cm

DS = 5 mm

G - mekana, s malo primjesa, crvenkasta

UKRAS - urezi izvedeni kotačićem iznad dna

9. Obod dio vrata i ručke amfore.

Do = 8 cm

DS = 7 mm

G - mekana, s malo primjesa, crvenkasta

TABLA 14

1. Obod i dio trbuha loptaste čaše stepeničasto profilirane, tanjih stijenki.

Do = 10 cm

DS = 3 mm

G - mekana, smeđa, bez primjesa

2. Obod i dio trbuha zdjele prstenastog oboda.

Do = 18 cm

DS = 4 mm

G - oker, mekana, bez primjesa

3. Zdjela s prstenasto profiliranim obodom.

Do = 36 cm

DS = 12 mm

G - mekana, s malo primjesa, oker

4. Poklopac s dugmetastom drškom..

Dd = 8 cm

DS = 4 mm

G - oker pečena, izvana siva mekana

6. Fragment posude s pečatnim ukrasom.

DS = 4 mm

G - siva, bez primjesa, tvrda

Glazirana keramika

7. Poluloptasta zdjela sa prstenasto zadebljanim obodom.

Do = 21 cm

DS = 3 mm

G - tvrda, kvalitetna, oker bez primjesa

P - zeleno siva glazura, po cijeloj površini fragmenta

UKRAS - ostatak nerazpoznatljivog reljefa, žuto glaziran

8. Tarionik.

Do = 26 cm

DS = 10 mm

G - tvrda, kvalitetna, oker bez primjesa

P - zelena glazura na unutrašnjoj stijenci tarionika

9. Poluloptasta zdjela sa horizontalno raširenim obodom. Na obodu su kanelure.

Do = 28 cm

DS = 8 mm

G - tvrda, kvalitetna, oker bez primjesa

P - žuta glazura na unutrašnjoj stijenci zdjele

TABLA 15

1. Lonac izvana trakasto profiliranog, iznutra zakošenog oboda.

Do = 26 cm

DS = 5 mm

G - mekana, kvalitetna, svijetlo siva s malo primjesa

UKRAS - glačane vodoravne linije

2. Lonac izvana trakasto profiliranog, iznutra zakošenog oboda.

Do = 26 cm

DS = 5 mm

G - mekana, kvalitetna, svijetlo siva s malo primjesa, "sendvič" pečena

3. Zdjela prstenastog oboda.

Do = 28 cm

DS = 4 mm

G - mekana, kvalitetna, svijetlo siva s primjesama

4. Zdjela, imitacija oblika DRAG 37.

Do = 27 cm

DS = 6 mm

G - mekana, kvalitetna, svijetlo siva s malo primjesa

5. Lonac s vodoravno raširenim obodom.

Do = 18 cm

DS = 3 mm

G - mekana, kvalitetna, svijetlo siva s malo primjesa

6. Lonac s vodoravno raširenim obodom.

Do = 18 cm

DS = 5 mm

G - mekana, kvalitetna, svijetlo siva s malo primjesa

7. Lonac s vodoravno raširenim obodom.

Do = 20 cm

DS = 5 mm

G - mekana, kvalitetna, svijetlo siva s malo primjesa

UKRAS - više redova zareza izvedenih kotačićem

8. Lonac izvana trakasto profiliranog, iznutra zakošenog oboda.

Do = 22 cm

DS = 4 mm

G - mekana, kvalitetna, svijetlo siva s malo primjesa

UKRAS - plitka kanelura na vrhu trbuha

9. Lonac s vodoravno raširenim obodom.

Do = 18 cm

DS = 4 mm

G - mekana, kvalitetna, svijetlo siva s malo primjesa

UKRAS - štapićem utisnute valovnice ispod oboda i na obodu.

TABLA 16

1. Obod i dio trbuha zdjelice. Stijenke su fino izrađene na kolu.

Do = 12 cm

DS = 3 mm

G - mekana, kvalitetna, siva s malo primjesa

UKRAS - urezi izvedeni pomoću kotačića.

2. Izvijeni vrat lonca.

Do = 10 cm

DS = 5 mm

G - mekana, kvalitetna, siva s malo primjesa

UKRAS: vodoravna reljefna traka pri dnu vrata

3. Loptasta čaša. Zadebljani obješeni obod, kratki vrat i dio trbuha.

Do = 6 cm

DS = 4 mm

G - mekana, kvalitetna, siva s malo primjesa

UKRAS - narebreni truh

4. Obod i dio trbuha zdjelice izrađene na kolu.

Do = 10 cm

DS = 3 mm

G - mekana, kvalitetna, siva bez primjesa

UKRAS - nemarno izrađena kanelura ispod oboda

5. Obod i dio trbuha zdjelice, gracilnih stijenki izrađene na kolu.

Do = 9 cm

DS = 2 mm

G - mekana, kvalitetna, siva bez primjesa

UKRAS - dvije kanelure ispod oboda

6. Lončić s cilindričnim vratom i ravno odrezanim obodom.

Do = 6 cm

DS = 3 mm

G - mekana, kvalitetna, siva s malo primjesa

9. Zadebljani obod lončića.

Do = 9 cm

DS = 4 mm

G - mekana, kvalitetna, siva bez primjesa

10. Lonac sa prstenasto zadebljanim obodom i kratkim vratom.
Do = 9 cm
DS = 3 mm
G - mekana, kvalitetna, siva bez primjesa
UKRAS - dvije kanelure pri vrhu trbuha
13. Bikonična čaša sa kosim vratom
Do = 7 cm
DS = 5 mm
G - mekana, kvalitetna, siva bez primjesa
14. Lonac s prstenasto zadebljanim obodom.
Do = 10 cm
DS = 3 mm
G - mekana, kvalitetna, siva bez primjesa
15. Lonac s prstenasto zadebljanim obodom.
Do = 10 cm
DS = 3 mm
G - mekana, kvalitetna, siva bez primjesa
16. Lonac s izvijenim obodom, ovalnog oblika.
Do = 8 cm
DS = 4 mm
G - mekana, kvalitetna, siva bez primjesa
14. Lonac sa cilindričnim vratom i izvijenim obodom.
Do = 9 cm
DS = 3 mm
G - mekana, kvalitetna, siva bez primjesa
15. Lonac s kratkim i izvijenim obodom, loptastog oblika.
Do = 10 cm
DS = 5 mm
G - mekana, kvalitetna, siva s malo primjesa
UKRAS - reljefna vodoravna traka na početku trbuha
16. Lonac s izvijenim obodom.
Do = 12 cm
DS = 5 mm
G - mekana, kvalitetna, svijetlo siva s malo primjesa
17. Lonac s kratkim vratom i izvijenim obodom
Do = 17 cm
DS = 3 mm
G - mekana, kvalitetna, svijetlo siva s malo primjesa
18. Lonac sa kratkim i izvijenim obodom
Do = 10 cm
DS = 4 mm
G - mekana, kvalitetna, svijetlo siva s malo primjesa
20. Lonac sa kratkim vratom i izvijenim obodom. Obod je zadebljan i okomito odsječen.
Do = 10 cm
DS = 3 mm
G - mekana, kvalitetna, svijetlo siva s malo primjesa
22. Bikonična zdjelica sa kratkim vratom i izvijenim zadebljanim obodom.
Do=10cm
DS =4 mm
G - mekana, kvalitetna, svijetlo siva s malo primjesa
24. Cilindrični vrat i iznutra prstenasti obod posude.
Do=11 cm
DS =4 mm
G - mekana, kvalitetna, svijetlo siva s malo primjesa
21. Lonac s izvijenim obodom
Do=12 cm
DS =3 mm
G - mekana, kvalitetna, svijetlo siva s malo primjesa
23. Vrč sa prstenastim, okomito odsječenim obodom i jednom ručkom.
Do=12 cm
DS =5 mm
G - mekana, kvalitetna, svijetlo siva s malo primjesa

TABLA 17

2. Izvijeni obod, vrat i drška vrča, glatkih stijenki

Do=11 cm

DS =8 mm

G - mekana, kvalitetna, siva s malo primjesa

5. Izvijeni obod, vrat i drška vrča, uglačane površine tako da se sjaji, naglašen prijelaz iz vrata u rame.

Do=14 cm

DS =4 mm

G - mekana, kvalitetna, oker s malo primjesa

7. Izvijeni obod, vrat i drška vrča, glatkih stijenki

Do=14 cm

DS =4 mm

G - mekana, kvalitetna, siva s malo primjesa

TABLA 18

2. Izvijeni obod, vrat i drška vrča, glatkih stijenki

Do = 14 cm

DS = 4 mm

G - mekana, kvalitetna, siva s malo primjesa

4. Trakasta drška vrča.

G - mekana, kvalitetna, siva s malo primjesa

3. Trakasta drška vrča.

G - mekana, kvalitetna, siva s malo primjesa

9. Trakasta drška vrča.

G - mekana, kvalitetna, siva s malo primjesa

10. Dno posude.

Dd = 7 cm

DS = 7 mm

G - mekana, kvalitetna, siva s malo primjesa

6. Dno posude s utisnutim krugom, promjer kruga 4 cm.

Dd = 7 cm

DS = 5 mm

G - mekana, kvalitetna, siva s malo primjesa

7. Prstenasto dno čaše.

Dd = 4 cm

DS = 4 mm

G - mekana, kvalitetna, siva s malo primjesa

8. Prstenasto dno čaše.

Dd = 5 cm

DS = 3 mm

G - mekana, kvalitetna, siva s malo primjesa

9. Dno.

Dd = 9 cm

DS = 7 mm

G - mekana, kvalitetna, siva s malo primjesa

10. Ravno dno.

Dd = 7 cm

DS = 5 mm

G - mekana, kvalitetna, siva s malo primjesa

11. Ravno dno.

Dd = 5 cm

DS = 3 mm

G - mekana, kvalitetna, siva s malo primjesa

12. Ravno dno.

Dd = 7 cm

DS = 6 mm

G - mekana, kvalitetna, svjetlo siva s malo primjesa

13. Ravno dno.

Dd = 6 cm

DS = 4 mm

G - mekana, kvalitetna, siva s malo primjesa

14. Ravno dno.

Dd = 6 cm

DS = 6 mm

G - mekana, kvalitetna, siva s malo primjesa

15. Ravno dno.

Dd = 6 cm

DS = 5 mm

G - mekana, kvalitetna, siva s malo primjesa

16. Ravno dno s utisnutim krugom. Promjer kruga je 5 cm.

Dd = 8 cm

DS = 3 mm

G - mekana, kvalitetna, siva s malo primjesa

TABLA 19

Gruba keramika

1. Lonac s izvijenim obodom. Vrat je doraden rukom, vrlo nemarno, vidljivi su otisci prstiju uz obod i u unutrašnjosti posude pri oblikovanju trbuha. Posuda je izrađena na kolu i dovršena ručno.

Do = 26 cm

DS = 10 mm

UKRAS – okomiti potezi metlicom po truhu posude
G – smeđecrna, tvrda s puno primjesa kvarca i pljeve

2. Lonac s izvijenim obodom. Vrat je doraden rukom, vrlo nemarno. Naglašen je prijelaz iz vrata u rame.

Posuda je izrađena na kolu i dovršena ručno.

Do = 16 cm

DS = 6 mm

UKRAS – okomiti potezi metlicom po truhu posude
G – smeđecrna, tvrda s puno primjesa kvarca i pljeve

3. Lonac s profiliranim obodom. Vrat je doraden rukom, vrlo nemarno, vidljivi su otisci prstiju uz obod i u unutrašnjosti posude pri oblikovanju trbuha. Posuda je izrađena na kolu i dovršena ručno.

Do = 18 cm

DS = 9 mm

UKRAS – potezi metlicom u svim smjerovima

G – smeđe crna, tvrda s puno primjesa kvarca i pljeve

4. Lonac izrađen na kolu. Vrat je doraden rukom, vrlo nemarno, vidljivi su otisci prstiju uz obod i u unutrašnjosti posude pri oblikovanju prijelaza iz vrata u rame. Na jednoj strani je uredno izrađen, na drugoj izuzetno nemarno. Posuda je izrađena na kolu i dovršena ručno.

Do = 26 cm

DS = 6 mm

UKRAS – vodoravni potezi metlicom po truhu posude

G – smeđecrna, tvrda s puno primjesa kvarca i pljeve

TABLA 20

1. Pitos, dolium, ravno razgnutog oboda.

Do = 32 cm

DS = 12 mm

G = siva, tvrda, sa malo primjesa pljeve

2. Prstenasta noga lonca.

Dd = 8 cm

DS = 6

G – tvrda, crno smeđa, sa puno primjesa kvarca i pljeve

3. Cjediljka na visokoj prstenastoj nozi.

Dd = 8 cm

DS = 8 mm

G – crna, tvrda, s puno primjesa kvarca i pljeve

4. Cjediljka s ravnim dnom.

Dd = 8 cm

DS = 6 mm

G – crna, tvrda, s puno primjesa kvarca i pljeve

5. Lonac s prstenasto zadebljanim obodom

Do = 22 cm

DS = 7 mm

G – tvrda, crno smeđa, s puno primjesa kvarca i pljeve

6. Zdjela s ravno odrezanim obodom.

Do = 16 cm

DS = 12 mm

G – crno smeđa, tvrda, s puno primjesa kvarca i pljeve

TABLA 21

2. Bikonični lonac izvijenog širokog oboda.

Do = 20 cm

DS = 4 mm

G – siva, mekana bez primjesa

P – crn, mat

UKRAS – štapićem uglačane tri valovite linije

3. Fragment posude.

DS = 6 mm

G – crvenkasta, mekana, s malo primjesa

P – crn, mat

UKRAS – štapićem uglačane linije,

4. Lonac izvijenog, zadebljanog oboda.

Do = 12 cm

DS = 5 mm

G – siva, mekana bez primjesa

P – crn, mat

UKRAS – štapićem uglačane valovite i ravne linije

5. Lonac izvijenog, prstenasto zadebljanog oboda.

Do = 6 cm

DS = 5 mm

G – siva, mekana bez primjesa

P – crn, mat

UKRAS – štapićem uglačane valovite linije

6. Lonac izvijenog, zadebljanog oboda.

Do = 9 cm

DS = 5 mm

G – siva, mekana bez primjesa

P – crn, mat

UKRAS – štapićem uglačane tri valovite linije

7. Lonac izvijenog, zadebljanog oboda.

Do = 10 cm

DS = 4 mm

G – siva, mekana bez primjesa

P – crn, mat

UKRAS – štapićem uglačane valovite i ravne linije

8. Fragment posude

DS = 3 mm

G – siva, mekana bez primjesa

UKRAS – štapićem uglačane okomite linije

9. Fragment posude.

DS = 4 mm

G – siva, mekana bez primjesa

P – crn, mat

UKRAS - štapićem uglačane okomite linije

9. Fragment posude

DS = 4 mm

G – siva, mekana bez primjesa

P – crn, mat

UKRAS - naizmjenično štapićem uglačane okomite linije

10. Fragment posude

DS = 4 mm

G – siva, mekana bez primjesa

P – crn, mat

UKRAS - štapićem uglačane okomite linije

11. Fragment posude

DS = 4 mm

G – siva, mekana bez primjesa

P – crn, mat

UKRAS - štapićem uglačane okomite linije u kombinaciji sa širokom linijom tamnije crne sjajne boje

METALNI NALAZI

TABLA 22

1 Prstenasta otvorena fibula, bronca, krajevi su istanjeni i cjevasto savijeni, poprečni presjek obruča je pravokutan. Promjer – 5 cm.

2 Igla fibule, željezna Dužina - 4,5 cm

3. Izrazito profilirana fibula, bronca, djelomično sačuvana, nedostaje igla i oštećena je spirala koja je najvjerojatnije imala osam navoja.

Igljena konstrukcija je bila jednočlana, fibula ima disk na luku, glava fibule je facetirana, držač igle je oštećen i ima dvije kružne perforacije. Dužina – 6 cm, visina – 2,5 cm.

4. Narukvica, glatkog obruča, jedan kraj obliku tulipanovog cvijeta, drugi ušpičen

5. Narukvica, brončana, trakastog obruča sa krajevima raskovanim u kružnu pločicu sa otvorom i kuku.

Promjer – 5,8cm

6. Trakasta narukvica, brončana, oštećena, jedan kraj ukrašen motivom riblje kosti, drugi kraj nije sačuvan.

7. Oštećena brončana žica, najvjerojatnije narukvica.

8. Prsten, bronca, oštećena

9. DENARIUS, dim: 18 x 21,5 mm, težina: 3, 77 g
av: portret božanstva, Apolon koji gleda u lijevo, legenda: L (UCIUS COECILUS) METEL
A (ULUS POSTUMIUS) ALB (INUS) S (PURI) F (ILIUS)

Oznaka vrijednosti:

reducirani denar (16 asa)

rv: Viktorija kruni Romu koja sjedi na štitovima i gleda u lijevo, legenda:

C (AIUS PUBLICUS) MAL (LEOLUS) egzerg - ROMA

10. Plosnata perla, s narebrenom površinom, od crne staklene paste. Visina 2,2 cm, širina 1,6 cm

TABLA 23

1. Nožić, željezo, jako korodiran.

Dužina - 5,3 cm

2. Čavao, željezo

Dužina - 8,5 cm

3. Klin, željezo

4. Sjekira, željezo (M 1:2)

Dužina - 24 cm

5. Nožić, željezo, jako korodiran, 9 cm dug

(crtež: Semka Kulović i Ivana Ožanić)

STAKLO

6. Staklena bočica sa reljefnim ukrasom

Do - 3 cm

7. Staklena čaša sa prstenasto zadebljanim obodom.

Do – 4 cm

TABLA 24

1. Brončanodobna šuplja sjekira (kelt)

2. Sjekira s krilcima.

Crtež: Krešimir Rončević

POPIS KRATICA

- | | | | |
|------------------------|---|-------------------|---|
| AAH | - Acta Archaeologica Academiae scientiarum Hungaricae, Budapest | BMC | - British Museum Katalog, Seaby, Vol. I, 1967 2 |
| ARP A. LENGYEL & RADAN | - urednici, <i>The Archaeology of Roman Pannonia</i> , University Press of Kentucky & Akadémiai Kiadó, Budapest, 1980 | PJZ | - Praistorija jugoslavenskih zemalja, 5, Sarajevo, 1987 |
| | | RE Pauly -Wisowa- | Real - Encyclopädie der classischen Alterumswissenschaft, Stuttgart |

POPIS LITERATURE

- ALFÖLDI 1957 Alföldi, Schmucksachen, Intercisa (Dunapentele) II, Geschichte der Stadt in der Römerzeit, Archaeologica Hungarica XXXVI, Budapest, 1957.
- BARKÓCZI 1980 L. Barkóczy, History of Pannonia. ARP, 85
- BOJANOVSKI 1984 I. Bojanovski, Prilozi za topografiju rimskih i predrimskih naselja u rimskoj provinciji Dalmaciji. IV Godišnjak, knj.20, Sarajevo 1984. 145 - 265
- BOJANOVSKI 1988 I. Bojanovski, *Bosna i Hercegovina u antičko doba*. Djela LXI, Centar za balkanološka ispitivanja, Knjiga 6, Sarajevo, 1988.
- BOJOVIĆ 1977 D. Bojović, *Rimska keramika Singidunuma*. Muzej grada Beograda, katalog VII, Beograd 1977.
- BONIS 1942 E. Bonis, *Die kaiserzeitliche Keramik von Pannonien (ausser den Sigillaten)*, Dissertationes Pannonicae, ser. II no. 20, Budapest, 1942
- BONIS 1980 E. Bonis, Pottery, ARP. 357 - 379
- BRUKNER 1971 O. Brukner, Osnovne forme i tehnike rimsko - provincijalne keramike u Sirmiumu. Radovi sa simpozijuma Hronološka i tipološka detreminacija rimske keramike u Jugoslaviji, Zenica, 1971. 33 - 55
- BRUKNER 1981 O. Brukner, *Rimska keramika na jugoslovenskom dijelu provincije Donje Panonije*. Dissertationes et Monographiae XXIV, Beograd 1981.
- BRUKNER 1987 O. Brukner, Importovana i panonska produkcija sa aspekta društveno ekonomskih promena; Počeci romanizacije u jugoistočnom delu provincije Panonije. Novi Sad, 1987. 25 - 45
- BRUNŠMID 1906/7 J. Brunšmid, Kameni spomenici hrvatskog narodnog muzej u Zagrebu. Vjesnik Hrvatskog arheološkog društva, N.S. IX Zagreb, 1906/7.
- CRAWFORD 1983 M. H Crawford, *Roman Republican Coinage II*. Cambridge University Press, Cambridge, prvo izdanje, 1974, reprint 1983.
- CURK 1971 I. Curk, Proučavanje rimske keramike u Sloveniji i rezultati tog proučavanja. Radovi sa simpozijuma Hronološka i tipološka detreminacija rimske keramike u Jugoslaviji, Zenica, 1971. 59 - 74
- CURK 1973 I. Curk, Uvožena rimska keramika. katalog izložbe, Rimska keramika v Sloveniji, Narodni muzej, Ljubljana 1973. 20 - 30
- DEISSMANN-MERTEN 1979 M. Deissmann - Merten, s.v. Scipio, Der kleine Pauly 5, (RE), 74 - 50, 1979.
- DRAG. Dragendorf, Terra sigillata, Ein Beitrag zur Geschishte der griechichen und römischen Keramik. Bonner Jahrbücher 96 - 97, Bonn, 1895.
- DRECHSLER-BIŽIĆ 1987 R. Drechsler - Bižić, Japodska grupa. PJZ, 5, Sarajevo, 1987.
- DURMAN 1988 A. Durman, Vučedolska kultura. katalog izložbe, Vučedol treće tisućljeće p.n.e, Zagreb, 1988. 13 - 20
- DURMAN 1991 A. Durman., Dvor na Uni, Od prijeslavenskog doba do naših dana. Zbornik naučnih i publicističkih radova, Knjiga I, Dvor na Uni, 1991. 89 - 94
- DURMAN 1992 A. Durman, O gestrateškom položaju Siska. Opuscula archaeologica 16, Zagreb, 1992. 117 - 131
- FLUSS 1921 Fluss, RE, III Hallb., s.v, Skordisci, 831 - 835
- GARBSCH 1971 J.Garbsch, Spätrömische Shätzfunde aus Kastell Vermania, Germania 43., Berlin, 1971. 137 - 154
- GREGL 1989 Z. Gregl, *Zagreb -Stenjevec*. Zagreb, 1989.
- GREGL 1997 Z. Gregl, *Rimske nekropole sjeverne Hrvatske*. Arheološki muzej u Zgrebu, katalog izložbe, Zagreb, 1997.
- HAYES 1997 J. W. Hayes, *Handbook of Mediterranean Roman Pottery*. University of Oklahoma Press: Norman, 1997.
- HILGERS 1969 W. Hilgers, *Lateinische Gefässname*. Bezeichnungen, Funktion, und Form Römischer Gafäse nach den antiken Schriftquellen, Rheinland - Verlag, D sseldorf, 1969.

- HOFFILLER&SARIA 1938
V.Hoffiller i B. Saria, *Antike Inschriften aus Jugoslawien*, Heft I, Noricum und Pannonia Superior, Zagreb 1938.
- HOTI 1992
Hoti M., Sisak u antičkim izvorima. *Opuscula archaeologica* 16, Zagreb, 1992. 117 - 131
- ILAKOVAC 1988
B. Ilakovac, Keramika iz antičkog broda potonulog kod Paklenih otoka. *Diadora* 4, Zadar, 1988. 183 - 203
- KLAIĆ 1980
Klaić V., *Povijest Hrvata*. knjiga I, Zagreb, 1980.
- KOŠČEVIĆ 1980
R. Košćević, *Antičke fibule s područje Siska*. Odjel za arheologiju centra za povijesne znanosti, Zagreb, 1980.
- KOŠČEVIĆ 1991
R. Košćević, *Antička bronca iz Siska*. Umjetničko - obrtna metalna produkcija iz razdoblja rimskog carstva, Odjel za arheologiju centra za povijesne znanosti, Zagreb, 1991.
- KOŠČEVIĆ&MAKJANIĆ 1986/87
R. Košćević, R.Makjanić, Antički tumuli kod Velike Gorice, Prilozi 3 - 4, Zagreb, 1986 - 1987. 25 - 70
- KOVRIG 1937
I. Kovrig, *Die Haupttypen der Kaiserzeitlichen Fiblen in Pannonien*, Dissertationes Pannonicae II, 4, Budapest, 1937
- LAST 1932
H. Last, The Eastern European Frontier. 102 - 156, The Cambridge Ancient History, Vol. IX, The Roman Republic, edited S.A. Cook, F.E. Adcock, M.P. Charlesworth, Cambridge at University Press, 1932. 133 - 44
- MARIĆ 1964
Z.Marić, Donja Dolina. *Glasnik Zemaljskog muzeja*, n.s. XIX., Sarajevo, 1964. 5 - 128
- MIKL-CURK 1987
I. Mikl-Curk, *Rimska lončena posoda na Slovenskem*. Sinteza rimske materijalne kulture v Sloveniji, Znanstveni inštitut Filozofske fakultete, Ljubljana, 1987.
- MATINGLY 1960
H.Matingly, *Roman coins*. From the Earliest Times to the Fall of the Western Empire, Methuen & co. L.T.D, London, 1960.
- MÓCSY 1962
A. Móscy, RE, Supplementband IX, 516 - 776, s.v. Pannonia, 1962.
- MÓSCY 1974
A. Móscy, *Pannonia and Upper Moesia*. prijevod Sh. Frere, London, Boston, 1974.
- MOMMSEN
T. Mommsen, *Storia di Roma*. Voll. III, reprint 1988, 1991 prvo izdanje 1887.
- NAGY 1991
T. Nagy, Die okkupation Pannoniens durch die Römer in der Zeit des Augustus. AAH XLIII, Budapest, 1991. 57 - 86
- NENADIĆ 1986/1987
V.Nenadić, Prilog proučavanju antičke Sisciae. Prilozi 3 - 4, Zagreb, 1986 - 1987. 71 - 102
- PAHIĆ 1979
S. Pahić, Nekaj podatkov o grobi hižni lončenini z najdišč ob južnem Pohorju. *Arheološki vestnik*, Acta Archaeologica XXX, Ljubljana 1979. 389 - 425
- PATEK 1942
E. Patek, *Verbreitung und Herkunft der römischen Fibeltypen von Pannonien*, Dissertationes Pannonicae II, 19, 1942
- PETRU 1969
P. Petru, Pokus časovne rasporeditve lončenine iz rimskih grobov na Dolenjskem i Posavju. *Rasprave Slovenske akademije znanosti i umjetnosti* VI, Ljubljana, 1969. 196 - 212
- PLESNIČAR-GEC 1977
Lj. Plesničar-Gec, *Keramika emonskih nekropol*. Dissertationes et Monographiae, Mestni muzej, Ljubljana, 1977.
- PÓCZY 1959
K. Póczy, Der Einfluss der spätitalischen Sigillata -Werkstätten auf die pannonischen Prunkgefäßen, AAH XI, Budapest, 1959
- RAUNIG 1996
B. Raunig, Krčana - naselje mladeg željeznog doba. *Opuscula archaeologica* 20, Zagreb, 1996. 39 - 69
- RITTERLING 1913
E. Ritterling, Frühromische Lager bei Hofheim im Taunus. *Annalen des Vereins für Nassauische Altertumskunde und Gesichtsforschung* 40, Wiesbaden, 1913.
- ŠAŠEL 1974
J. Šašel, RE, Supplementband XIV, s.v. Siscia, 1974. 702 - 741
- ŠIMIĆ 1997
J. Šimić, Kelti, Katalog izložbe Kelti i Rimljani na području Osijeka, Muzej Slavonije, Osijek, 1997. 5 - 49
- ŠIŠIĆ 1975
F. Šišić, *Pregled povijesti hrvatskog naroda*. Zagreb, 1975.
- TODOROVIĆ 1972
J. Todorović, *Praistorijska Karaburma I*. Monografije 3, Beograd, 1972.
- VIKIĆ-BELANČIĆ 1962/63
B. Vikić-Belančić, Neka obilježja ranocarske keramike u jugozapadnoj Panoniji. *Starinar*, Nova serija, knjiga XIII - XIV, Beograd, 1962 - 1963. 89 -110
- VIKIĆ-BELANČIĆ 1967
B. Vikić-Belančić, *Rimska keramička proizvodnja na području Save i Drave I - IV st. s osobitim obzirom na proizvodnju glinenih svjetiljki*. Zagreb 1967. (diss.)
- VIKIĆ-BELANČIĆ 1968
B. Vikić-Belančić, Keramika i njen udio u trgovinskom prometu južne Panonije u rimsko carsko doba. *Arheološki vestnik*, XIX, Slovenska akademija znanosti i umetnosti, Ljubljana, 1968. 509 - 521
- VIKIĆ-BELANČIĆ 1979
B. Vikić-Belančić, Keramika grublje fature u Južnoj Panoniji s osobitim obzirom na urne i lonce. *Arheološki vestnik*, Acta archaeologica, XXVI, Slovenska akademija znanosti i umetnosti, Ljubljana, 1976. 25 - 53
- VIKIĆ-BELANČIĆ 1971
B. Vikić-Belančić, Karakter rimske keramike južne Panonije i problematika njene tipologije i kronologije. *Radovi sa simpozijuma Hronološka i tipološka detreminacija rimske keramike u Jugoslaviji*, Zenica, 1971.
- WILKES 1969
J.J. Wilkes. *Dalmatia*. London, 1969.

SUMMARY

HILLFORT OSJEČENICA-THE ROMAN PERIOD

Key words: Osječenica, hillfort, roman pottery, fibulae, bracelet, glass paste, republican denarius.

The hillfort Osječenica is located above the village of Gorička, ten kilometres north of Dvor na Uni. It has very good strategic position above the valley surrounded by the mountain of Trgovska Gora, rich in ore, in the west, and by the slopes of the mountain of Zrinska Gora in the north and east. The hillfort has been inhabited for the first time in the late phase of the Vučedol Culture and it has been constantly occupied from the late Bronze Age to the late antiquity.

Three sectors have been explored in the excavations of 1985 and 1989. This paper deals only with the Roman material from the sector 2. Two walls of a room and substructure of a floor have been found in that sector. The width of these walls is 60 centimetres. The Roman pottery mixed with the prehistoric pottery has been found up to the relative depth of 2.60 metres, and from that level to the relative depth of 3.15 metres there was only prehistoric pottery.

Beside pottery, excavations recovered some bronze and iron objects, a small amount of glass and ornaments made of glass paste, and a republican denarius.

Denarius that was found on the relative depth of 2.25 meters has been dated into ca. 90 BC (BMC, Italy, 730:21, No. 45; CRAWFORD 1983: 335/1b) (T. 22, 9). Perhaps this valuable coin can be connected with the military campaign of Scipio Asiagenus who defeated Scordisces and temporarily took Segestica in the eighties of the 1st century BC. In any case the presence of republican coin on the site with rather thick Roman layer suggests that Romans were aware of the strategic position of this hillfort very early. It stood on a very important point on the road that went from the mines in the mountain of Trgovska Gora to *Siscia*. Large amount of unprocessed iron raw material has been found during excavations.

Pottery analysis mostly resulted with pottery typical of the Roman provincial production. Expensive imported pottery, like *terra sigillata*, hasn't been found. The pottery types found on Osječenica are: provincial slipped wares, thin walled wares, glazed wares, coarse wares, rough wares, and wares typical for indigenous population. The vessel types (bowls, pots, plates, glasses, lids, strainers, amphorae, and *mortaria*) suggest a long time period during which Roman population has been present on the site. They can be dated from the second half of the 1st century BC to the 4th century AD. Considering that relatively small section of the site has been excavated, we will not attempt to perform any detailed statistic analysis.

The most important pottery type are vessels pricked in a manner of high quality Roman pottery, but ornamented with geometric motives inherited from La T^{ne} period (T. 21). Such pottery suggests an early presence of the Roman population that influenced indigenous potters. That pottery can be dated from the second half of the 1st century BC to the 1st century AD. Jars with broad neck and a single handle are the most frequent vessel types.

That is not surprise considering that such jars are also attributed to the symbiosis of La T^{ne} and Roman pottery and are dated into the 1st century AD (BRUKNER 1981: T 148, T 149 (*Sirmium*)).

A small bowl with thin walls, ornamented with rows of cuts (T XVI, 1), belongs to the oldest Roman products. According to the analogies from the necropolis of *Emona*, it is dated in the whole 1st century and the beginning of the 2nd century AD (PLESNIČAR - GEC 1977: 18, T 1, 56-60). The most popular vessel type is bowl of black and red slipped wares Drag. 37 (T. 1, T. 2, T. 8, 7, 9-11). Such wares have been produced in large amounts in the course of the 2nd and the 3rd century AD (VIKIĆ - BELANČIĆ 1967: 15). It represented 27% of the slipped wares from Osječenica. That illustrates general popularity of this type of bowl. These bowls were surely produced in the workshops of *Siscia*. Simple slipped plates were also popular along with Drag. 37 bowls.

A small fragment of stamped ware has also been found on Osječenica. It has ornament with motive of leaf or twig (T. 14, 5), and it belonged to some grey vessel.

The amount of glazed wares is extremely low (T. 14, 6-8). It is dated, at latest, in the 3rd and 4th century AD.

In most of the cases vessels are fragmented and reconstruction of the whole pieces is impossible. That makes precise dating of the pottery impossible. Many vessel types, especially pots, can belong to the period from the 2nd to the 4th century AD.

A large amount of vessels of extremely rough pottery has also been found (T. 19, 20). They are mostly decorated with brushlike ornament. The most interesting examples of that group are strainers (T. 20, 3, 4). At this moment we haven't been able to find any analogies to these pieces.

Metal finds belong to the period from the 1st to the 4th century AD. These finds are: three fibulae, four bracelets, a ring, two small knives, an axe, and a few iron nails. Finds of raw material for iron production are also important, they suggest possibility of workshop production on the very site. Some of these objects can be dated more precisely.

Sharply profiled fibula (T. 22, 3) belongs to the group that is dated into the 1st and 2nd century AD. Such fibulae are characteristic for the whole *Pannonia* and *Noricum*. They can also be found in Slovenia, Moravia, Slovakia and Poland (KOVRIK 1937: 116; KOŠČEVIĆ 1980:21, T X, 63-69, T X, 63-69, T XI, 71-73). Sharply profiled fibula (Fig. 5,2) belongs to the group produced in *Siscia* and it is rarely found outside the area of Sisak (KOŠČEVIĆ 180:22 XIII, 93-104). A smaller number of these fibulae have been found in *Emona* and its necropolis, where they are usually found with the material from the end of the 1st century AD Only one example has been found in Sapaja (PATEK, 1942: 100). Omega fibula (T. 22, 1) has been found in large numbers both on the territory of the Empire and outside. It is most frequently found in Switzerland, Germany and Hungary. They are generally dated into the 3rd and 4th century AD. Some finds from Slovenian necropolis are dated already from

the second half of the 2nd century up to the 4th century AD and even later (KOŠČEVIĆ 1991: 65, NO. 352-355). Bracelet (T 22, 5) belongs to the Ösenarmring type. This type of bracelets is connected with Eastern Germans that transported it to the west. In *Intercisa* they are found in the context of the last quarter of the 3rd and the first quarter of the 4th century AD (KOŠČEVIĆ, 1991: 29, T IV, 55-56; ALFOLDI, 1957: 409, 419). One end of another example of bronze bracelet (T. 22, 5) is damaged

and the other is ornamented with a fishbone motive. Similar examples, also frequently damaged, have been found in Sisak. It is jewellery of late antiquity (KOŠČEVIĆ, 1991:31).

Glass finds are: fragments of small glass bottle and glass, a flat bead of black glass paste with ribbed upper part (T. 23, 9) that is typical jewellery of the 3rd and 4th century AD (GARBSCH, 1971:144, T 33), and part of a bracelet of black glass paste.

Translated by Hrvoje Potrebica

T. 1

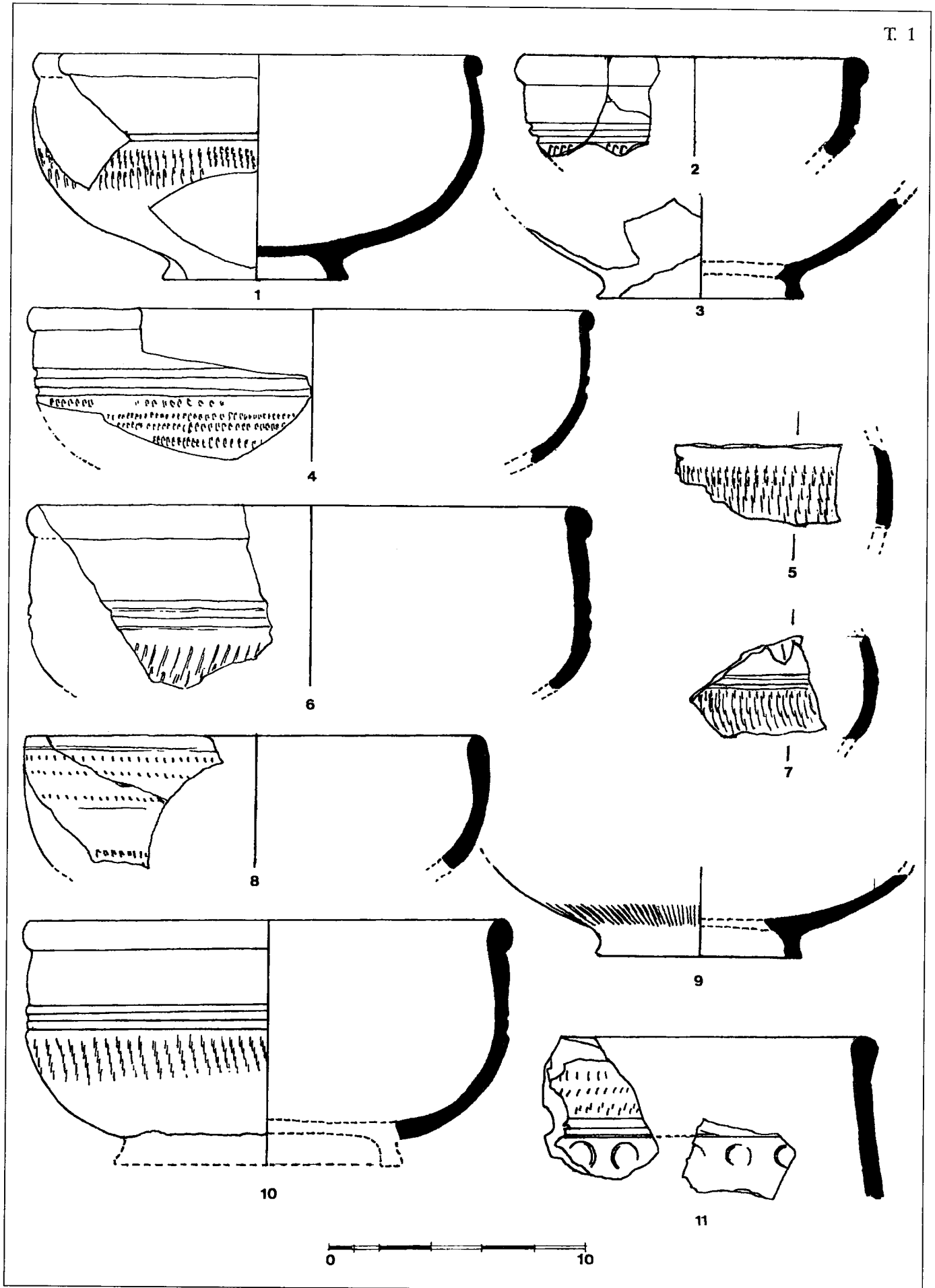

T. 2

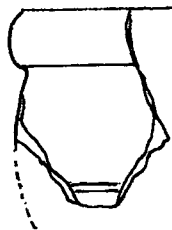

1

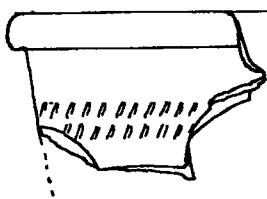

2

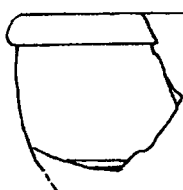
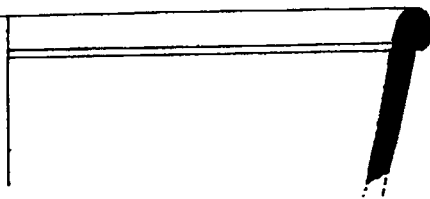

3

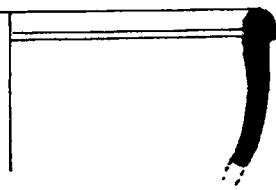

4

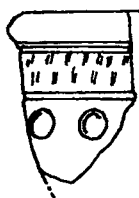
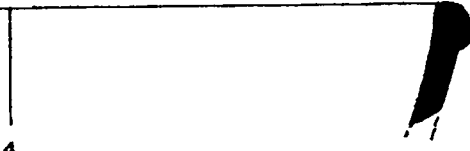

5

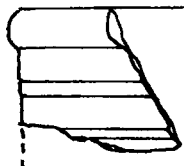
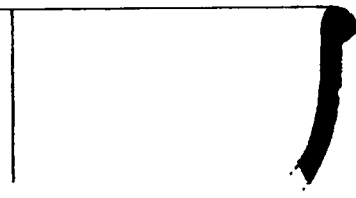

6

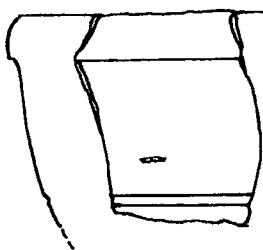
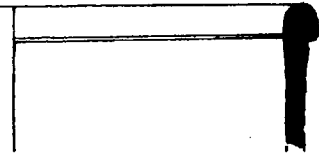

7

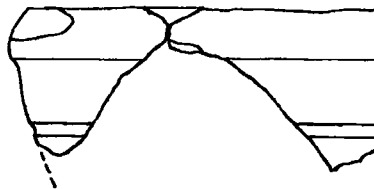
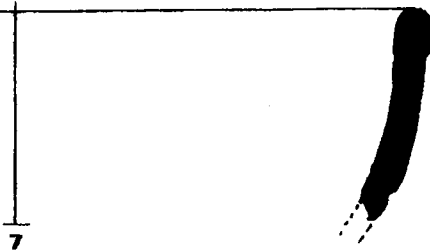

8

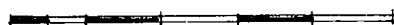
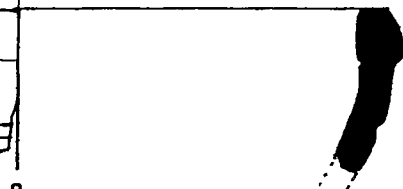

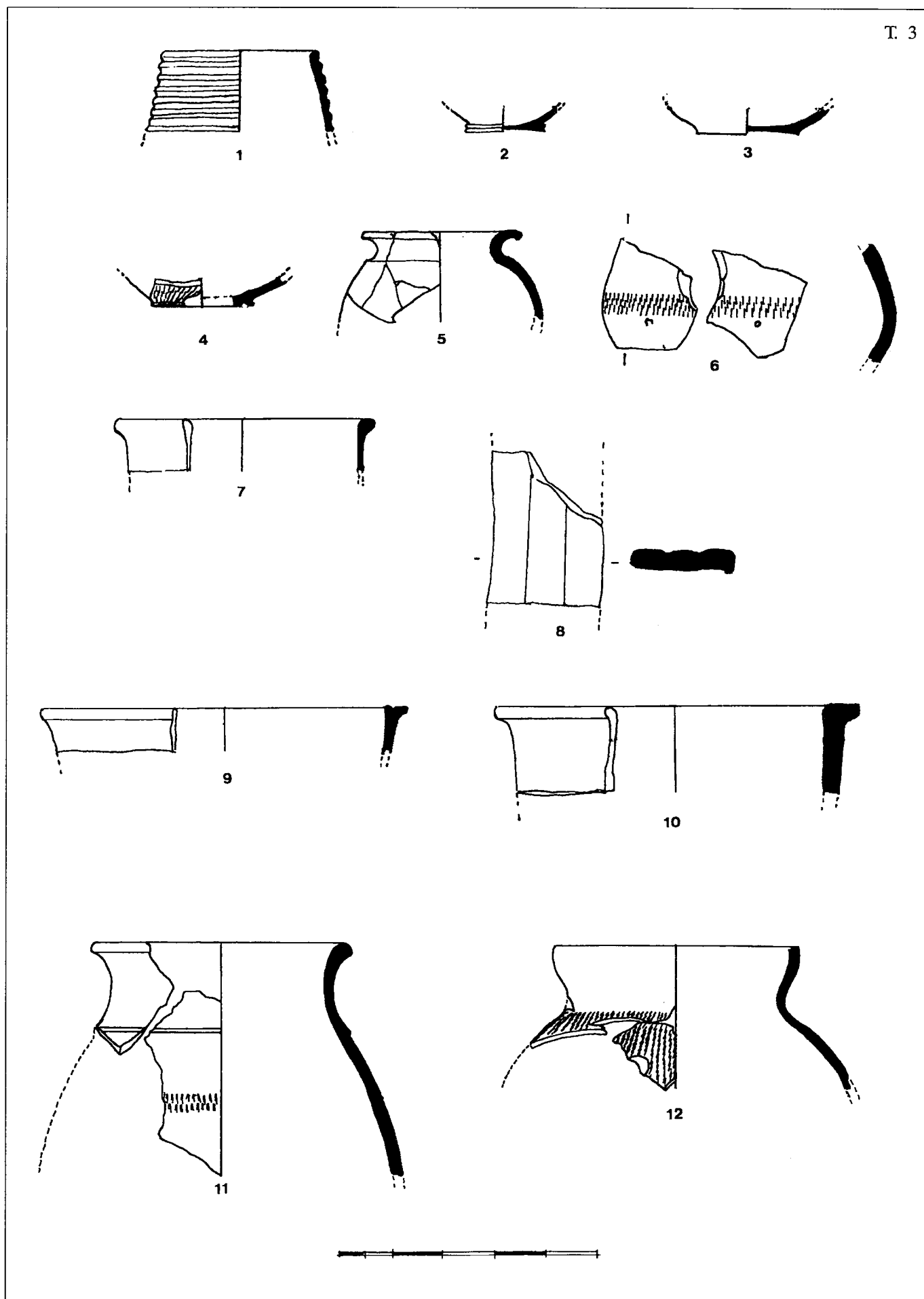

T. 4

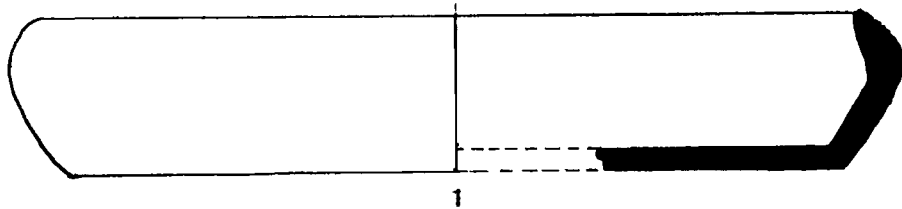

1

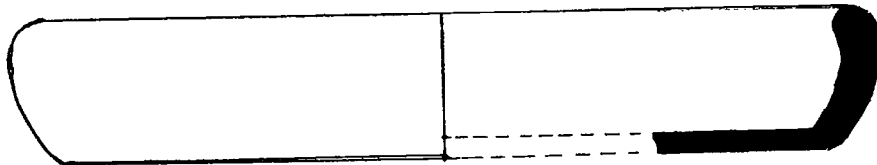

2

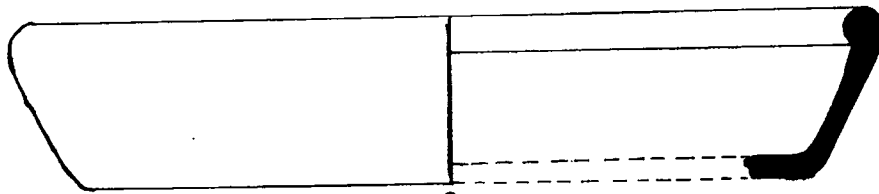

3

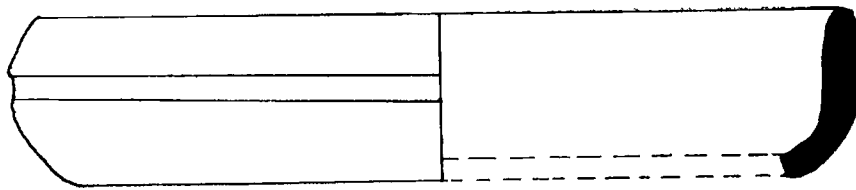

4

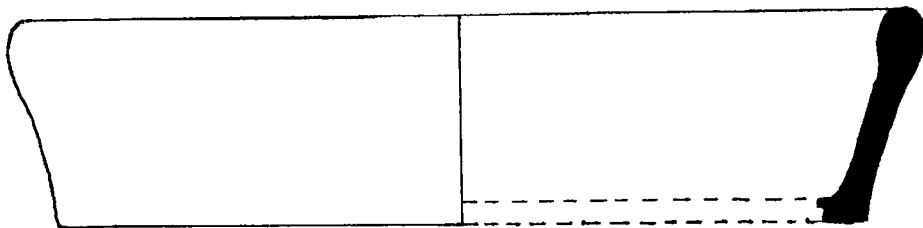

5

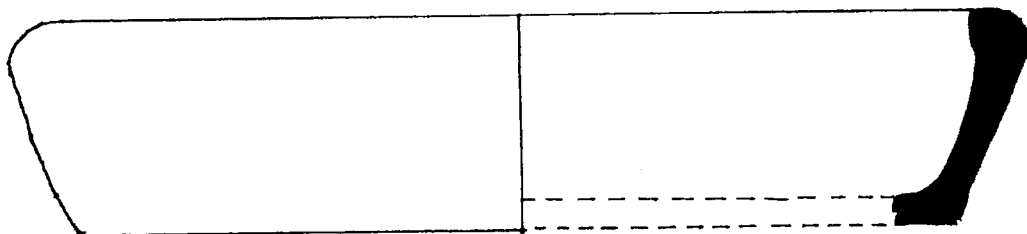

6

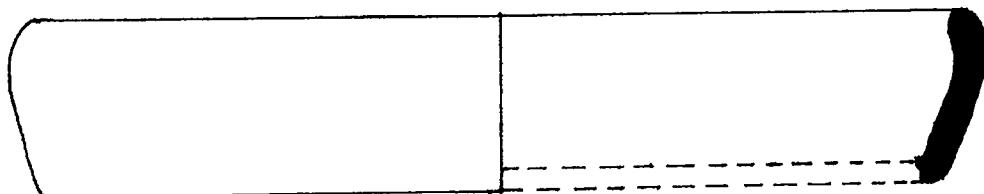

7



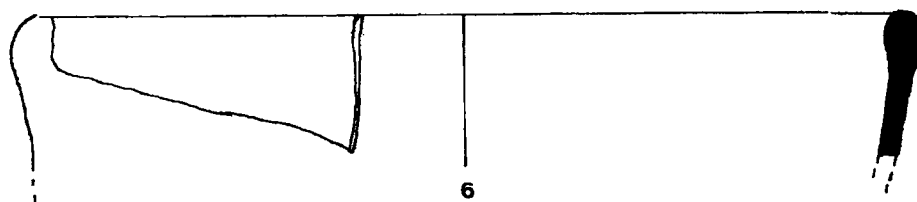
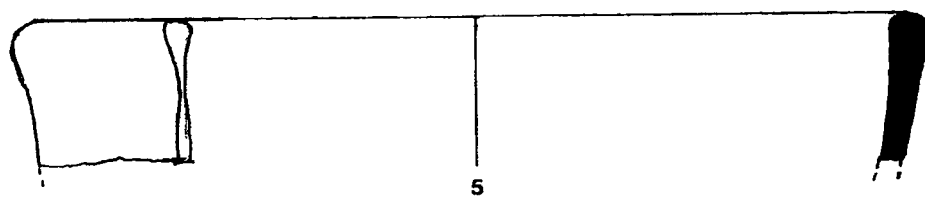
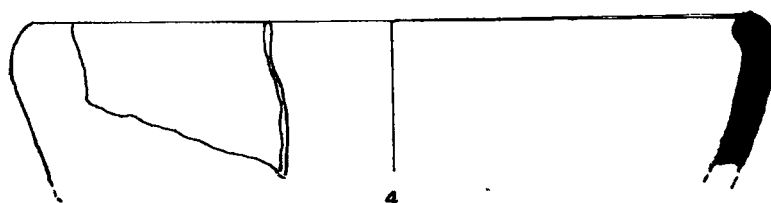
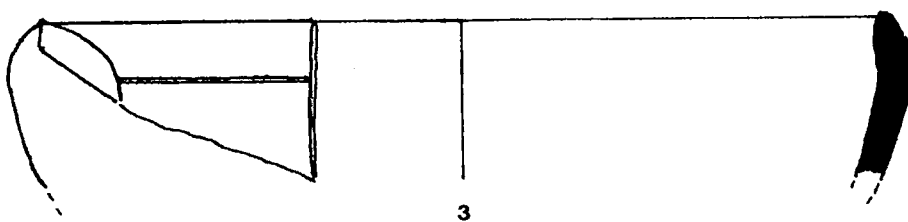
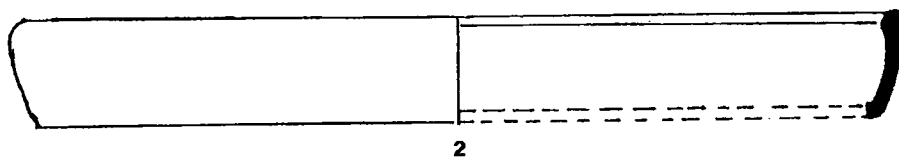
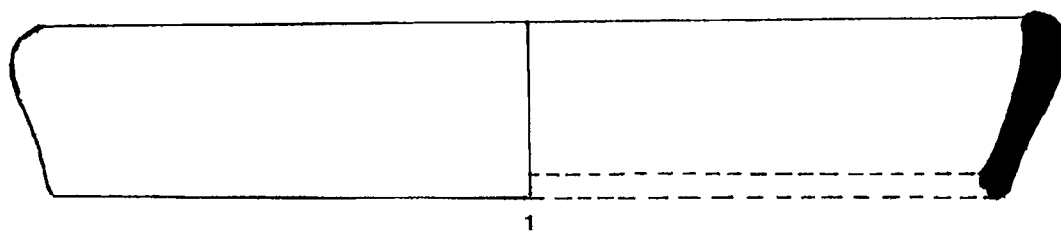

T. 6

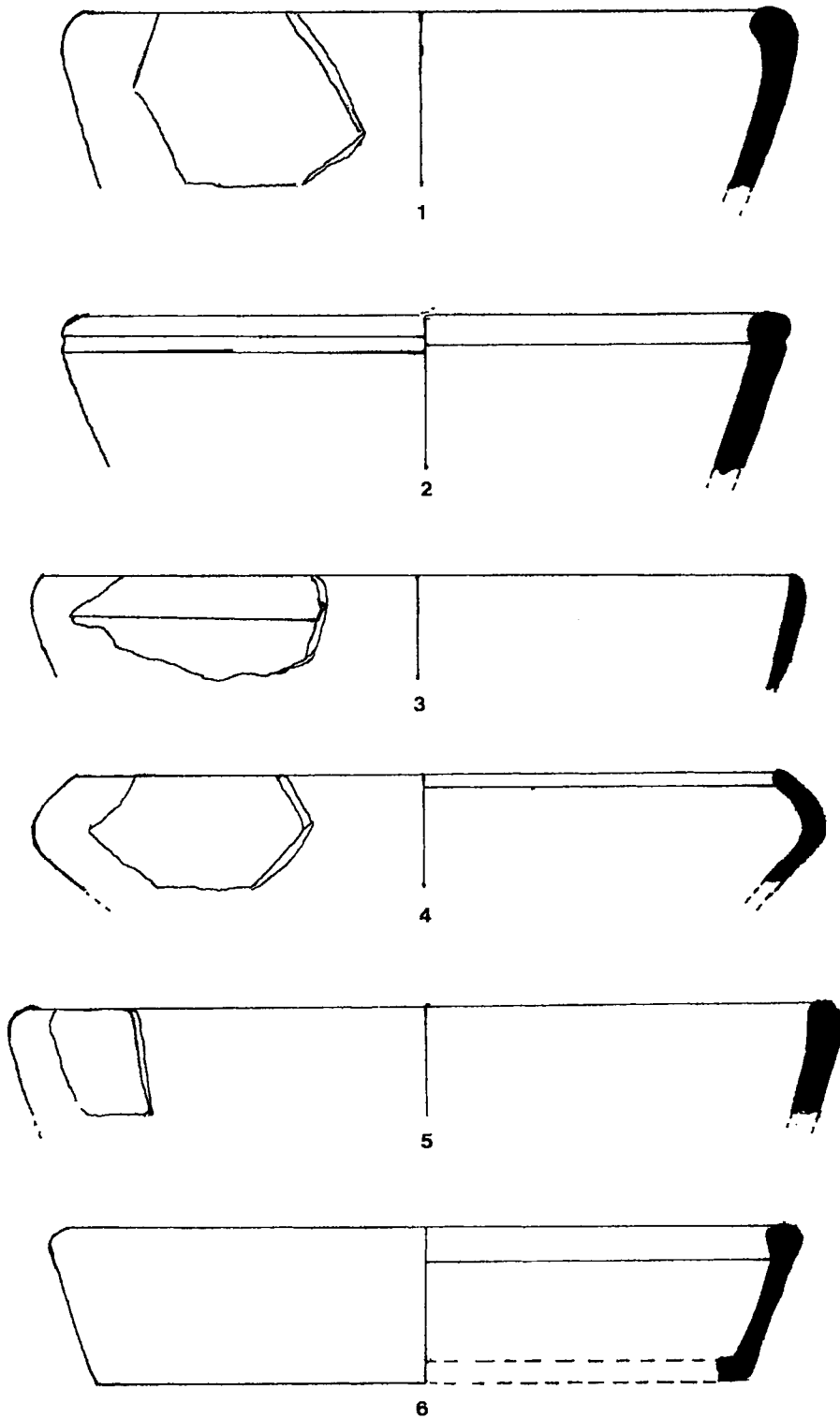

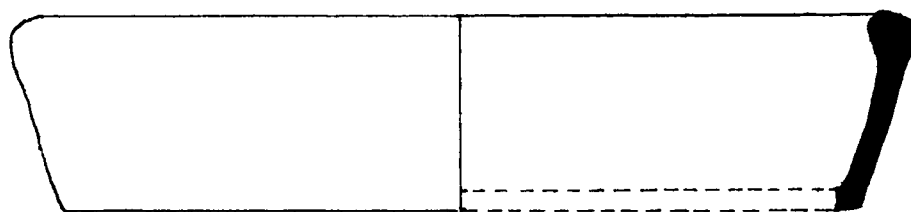

1

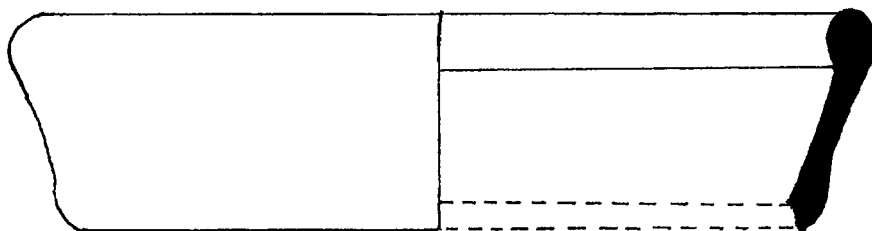

2

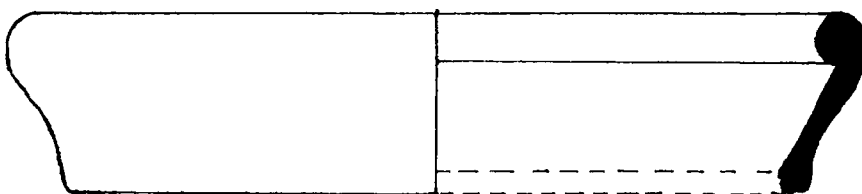

3

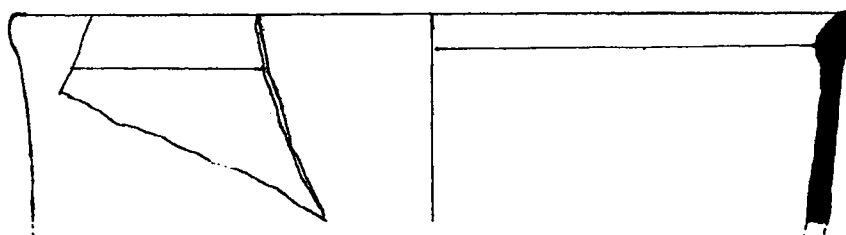

4



5



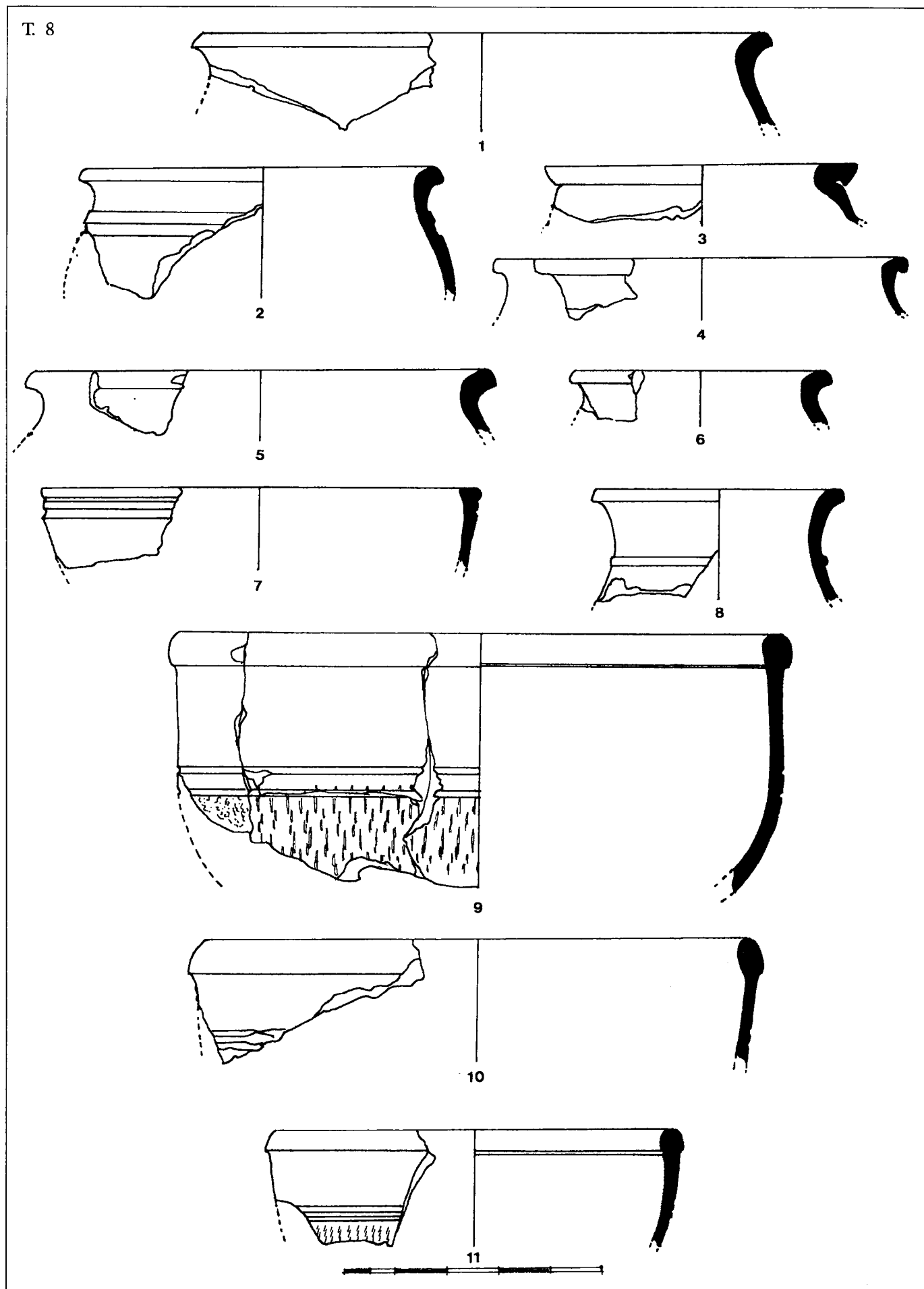

T. 9

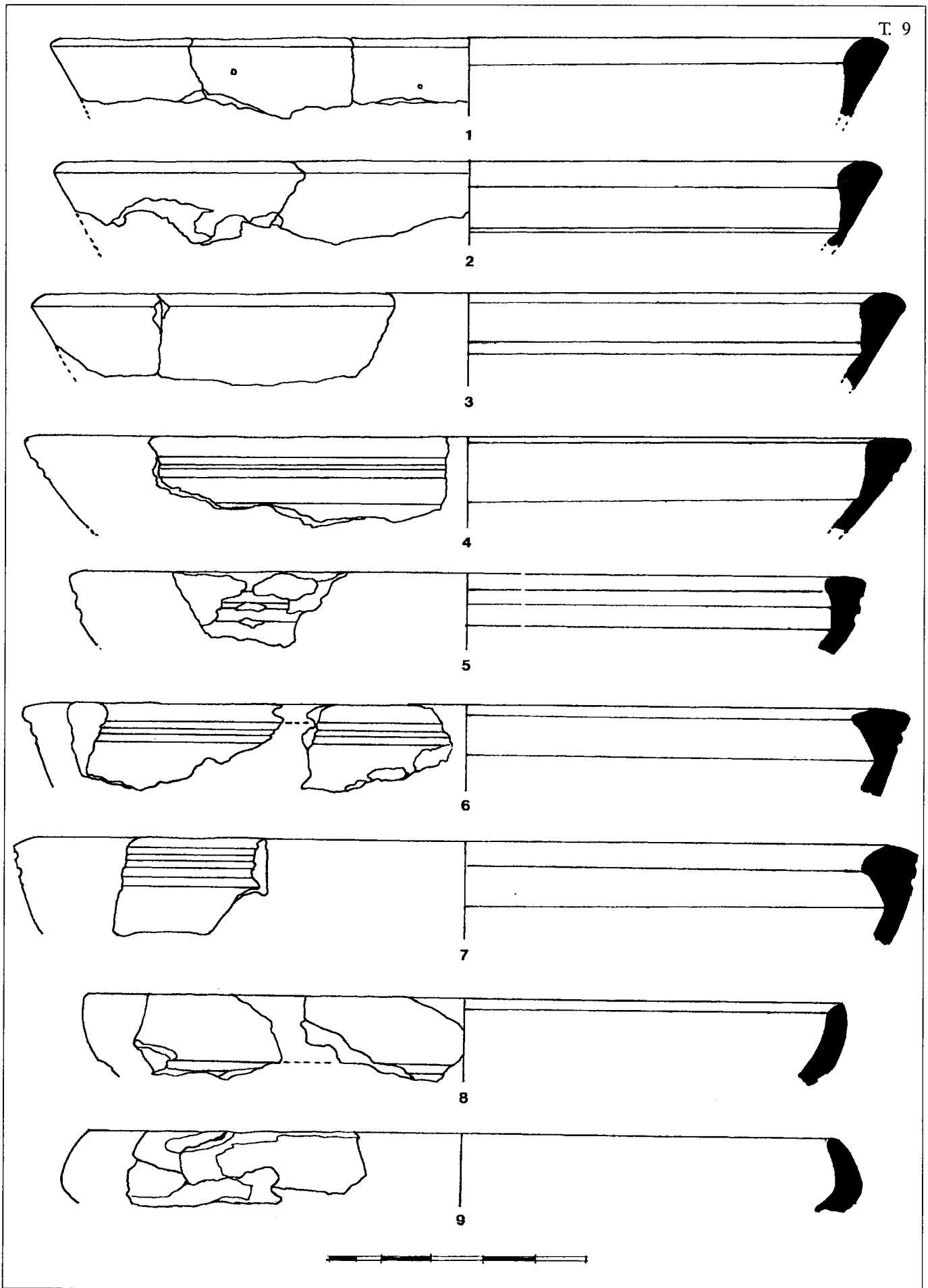

T. 10

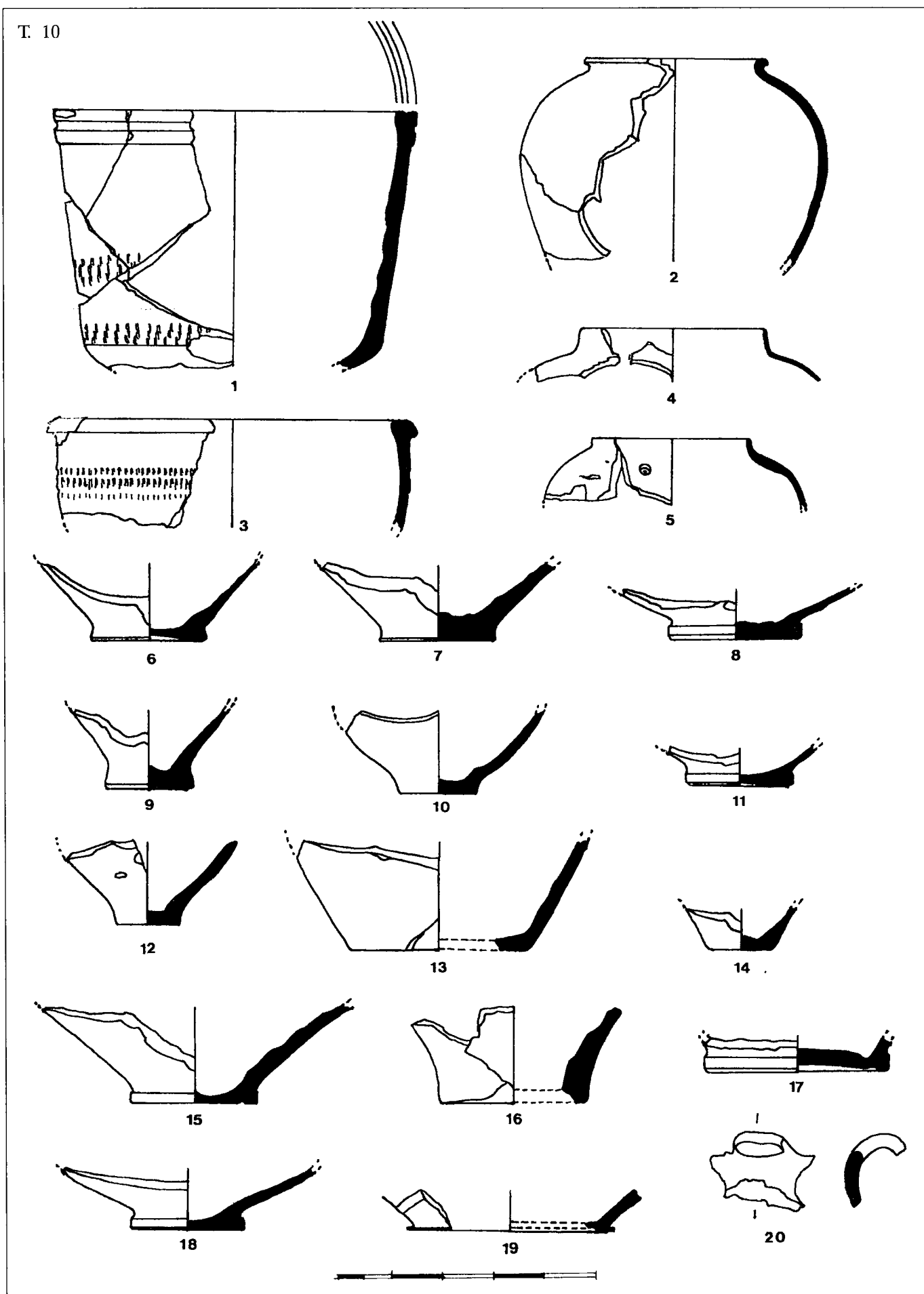

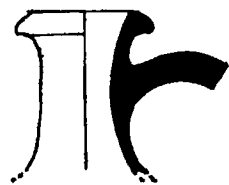

1

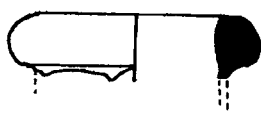

2

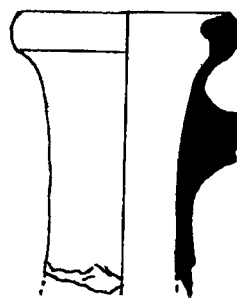

3

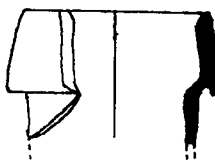

4

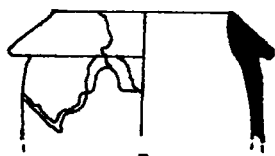

5

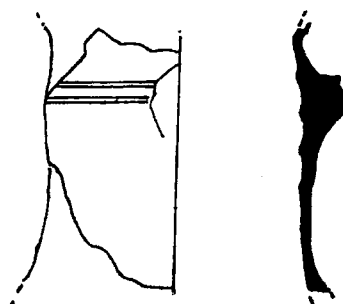

6

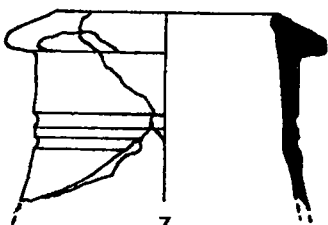

7

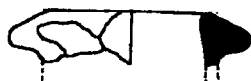

8

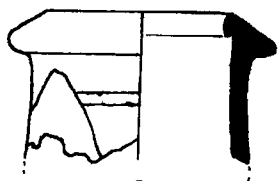

9

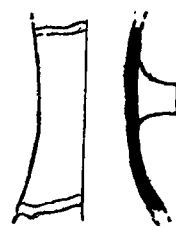

10

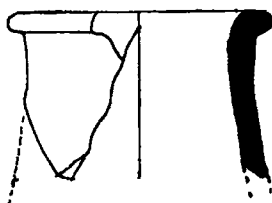

11

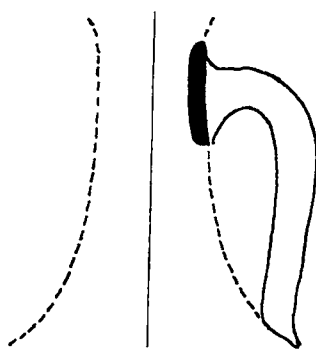

12

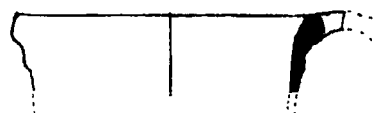

13

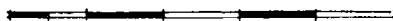

T. 12

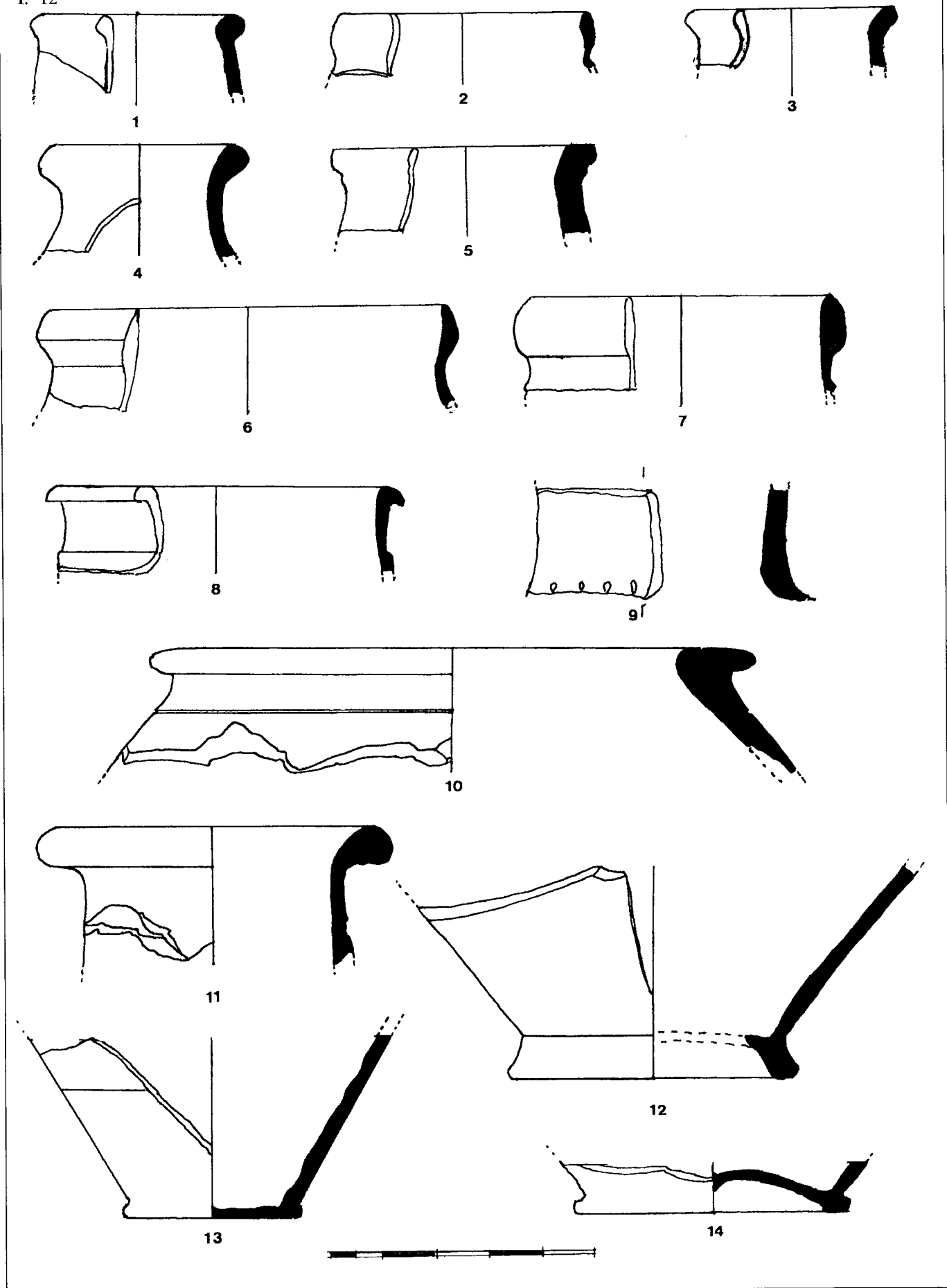

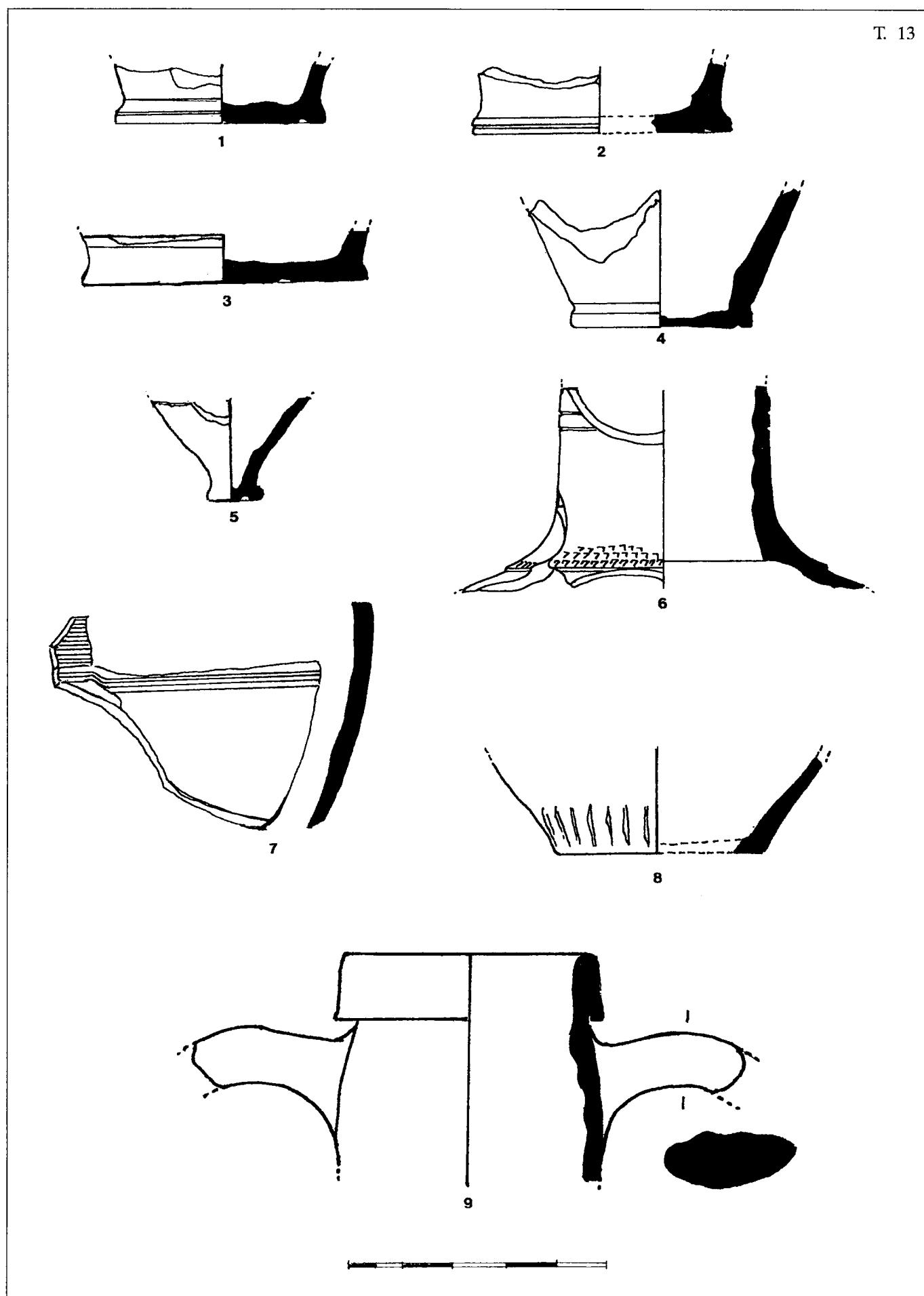

T. 14

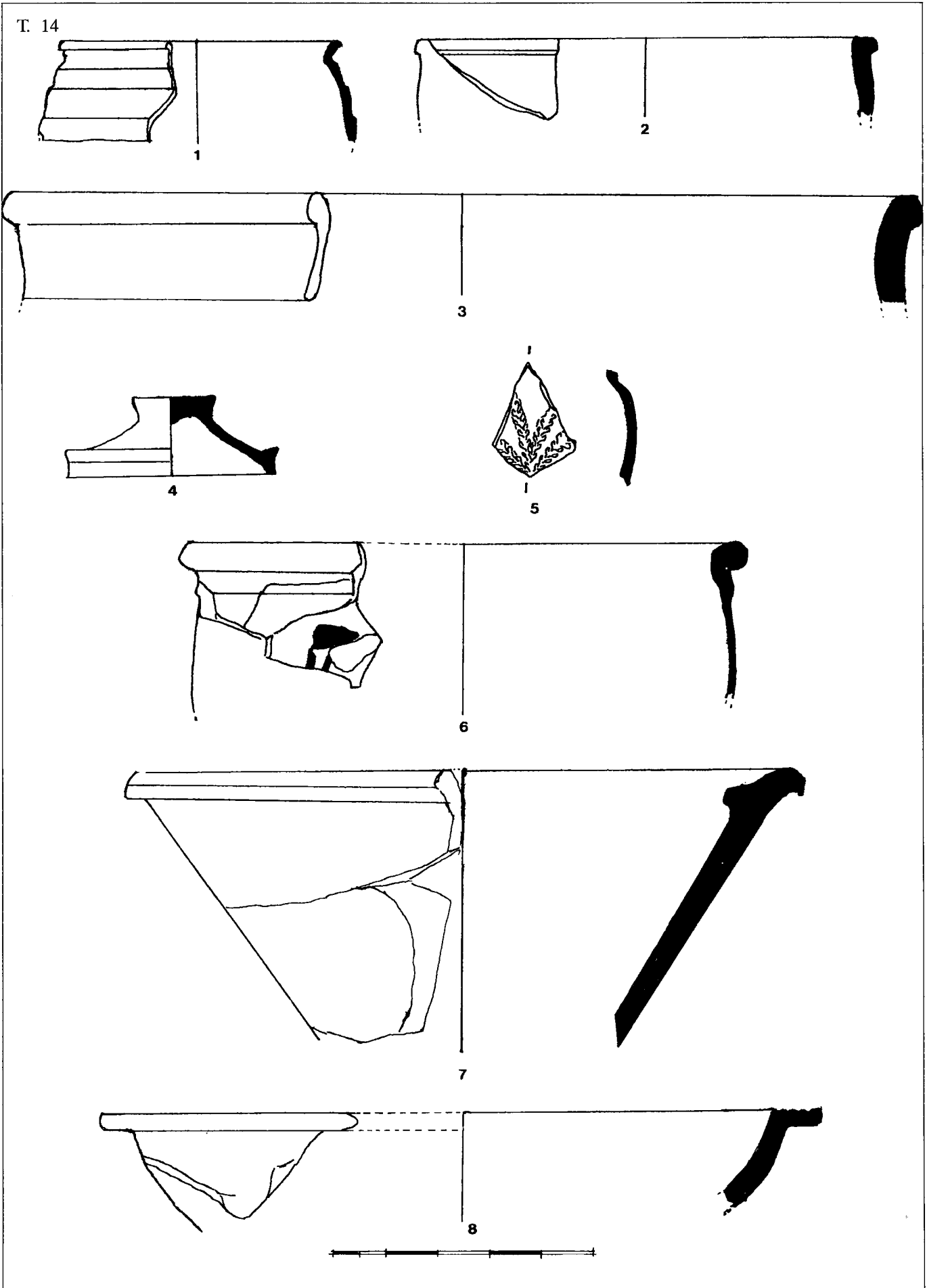

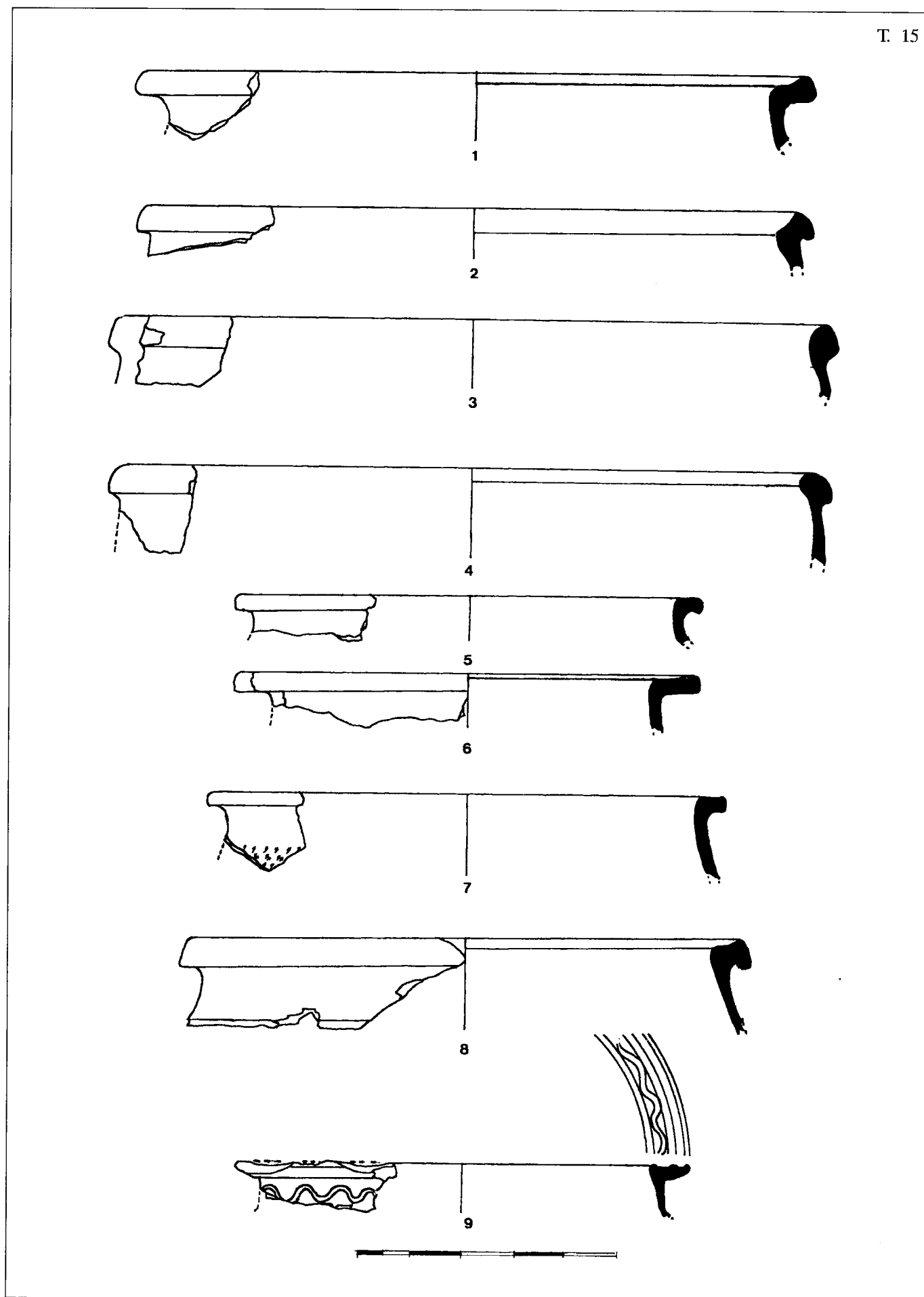

T. 16

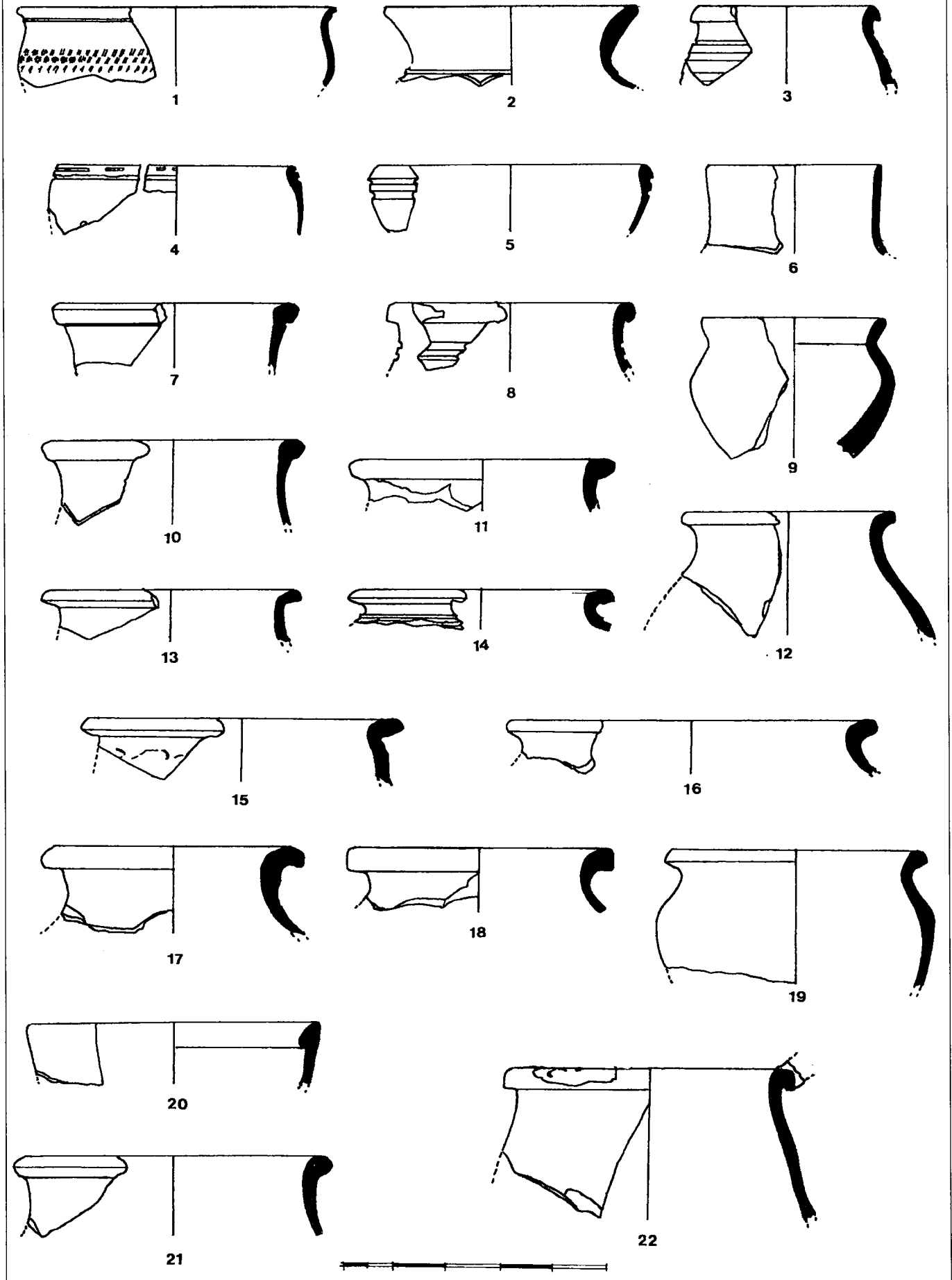

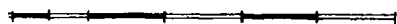
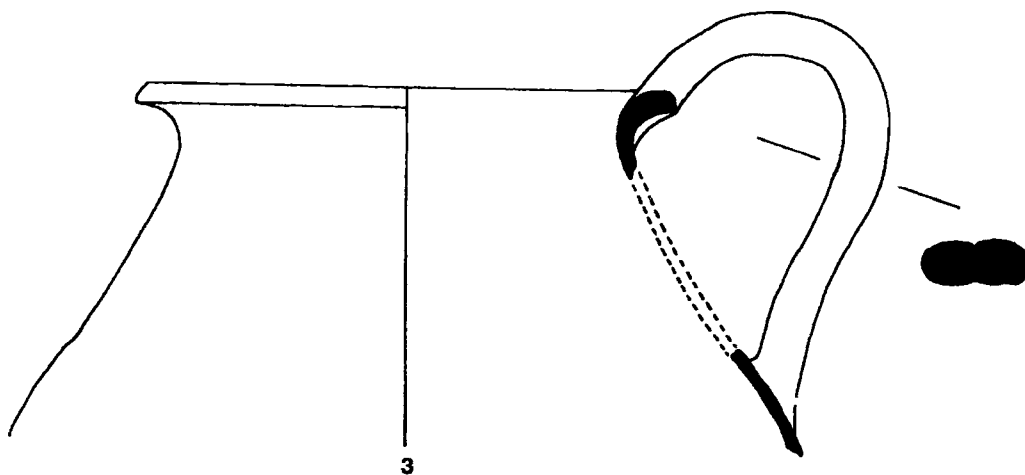
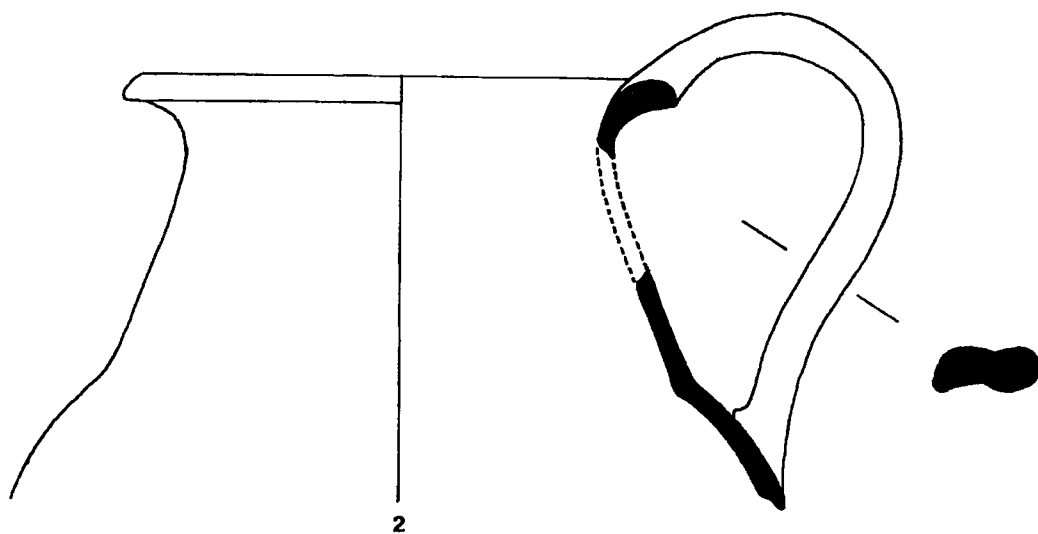
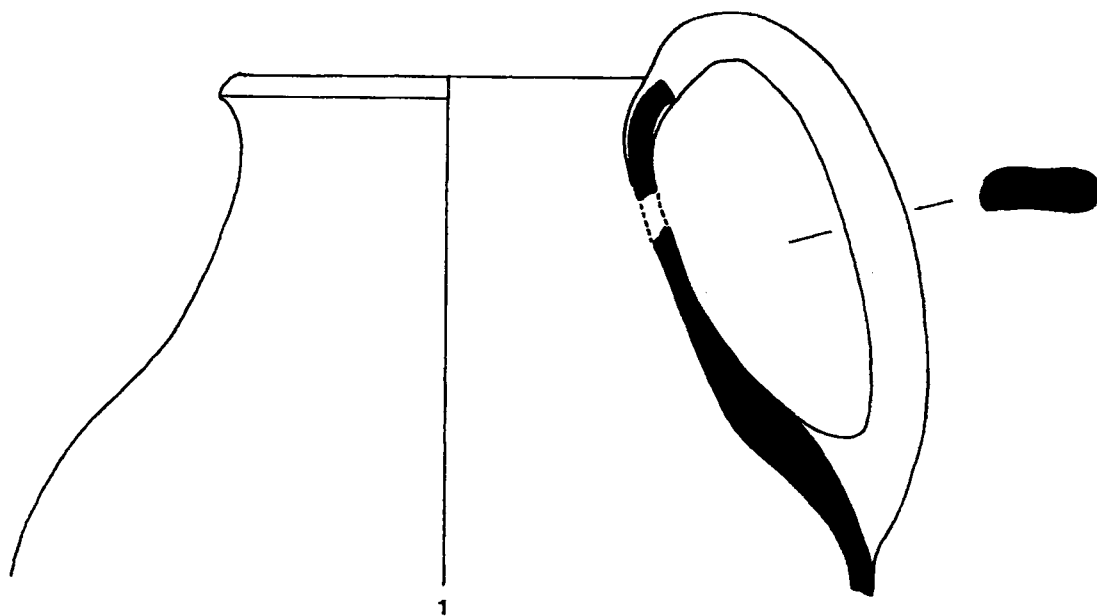

T. 18

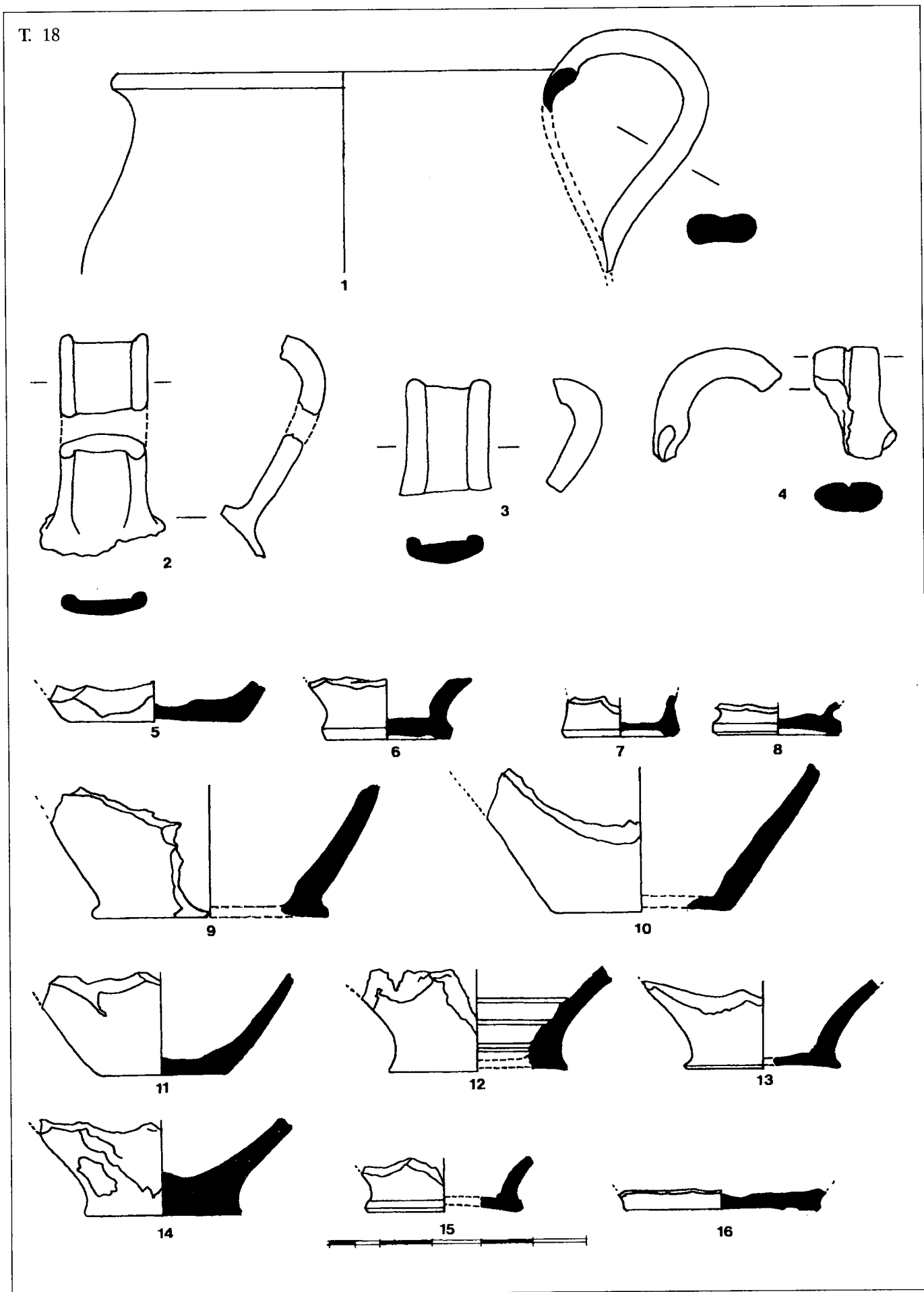

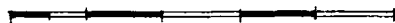
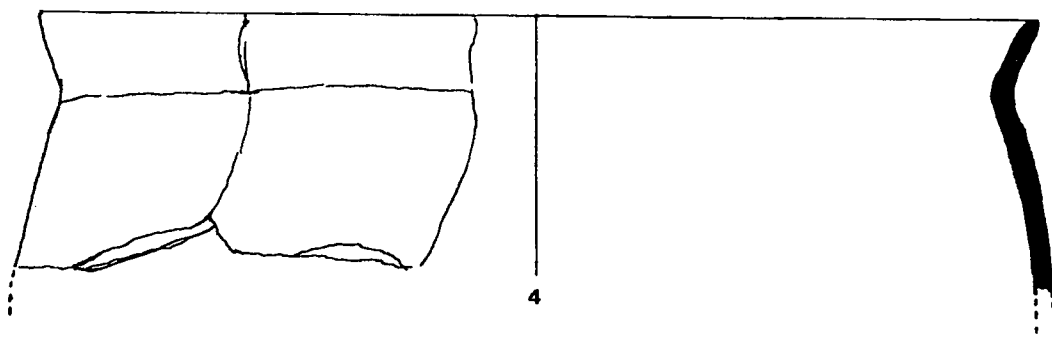
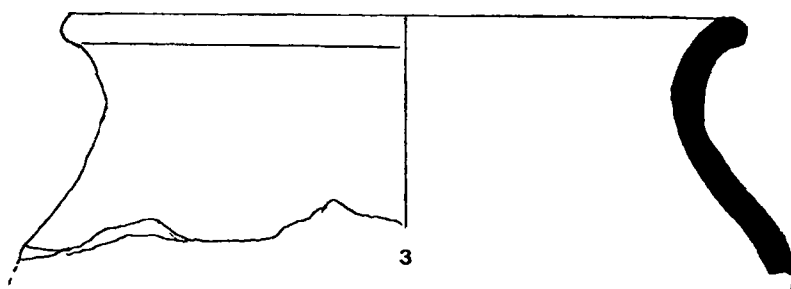
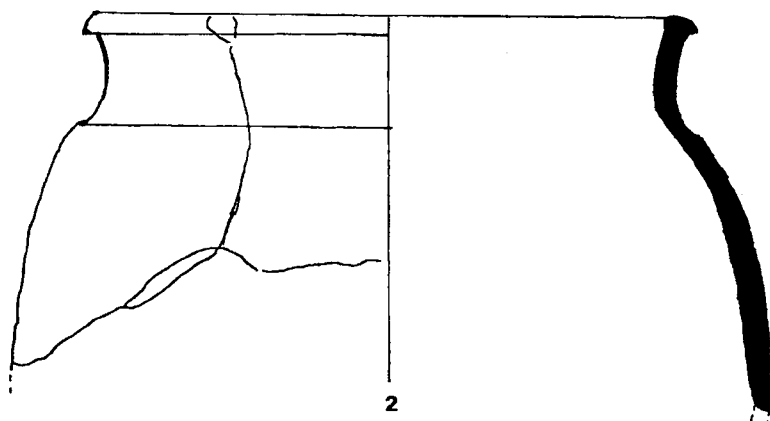
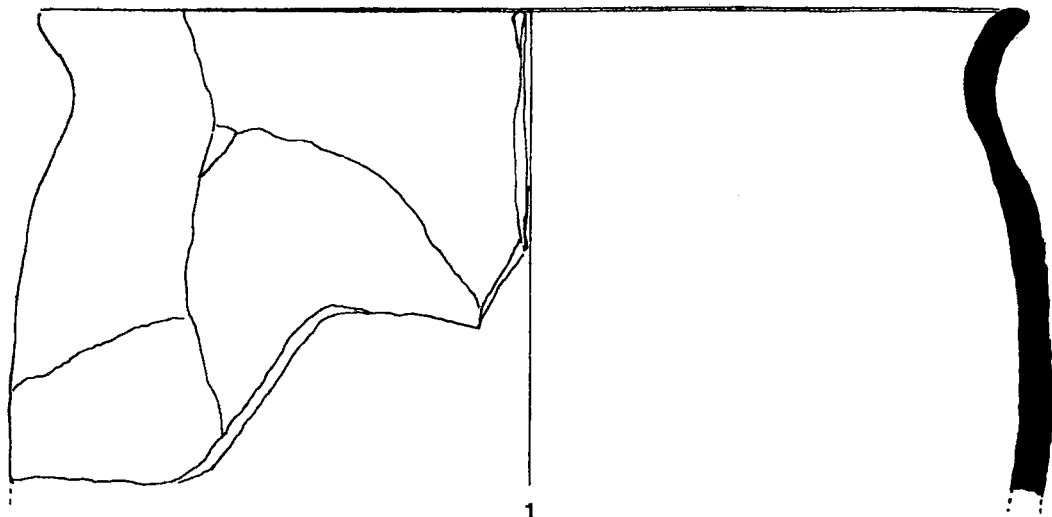

T. 20

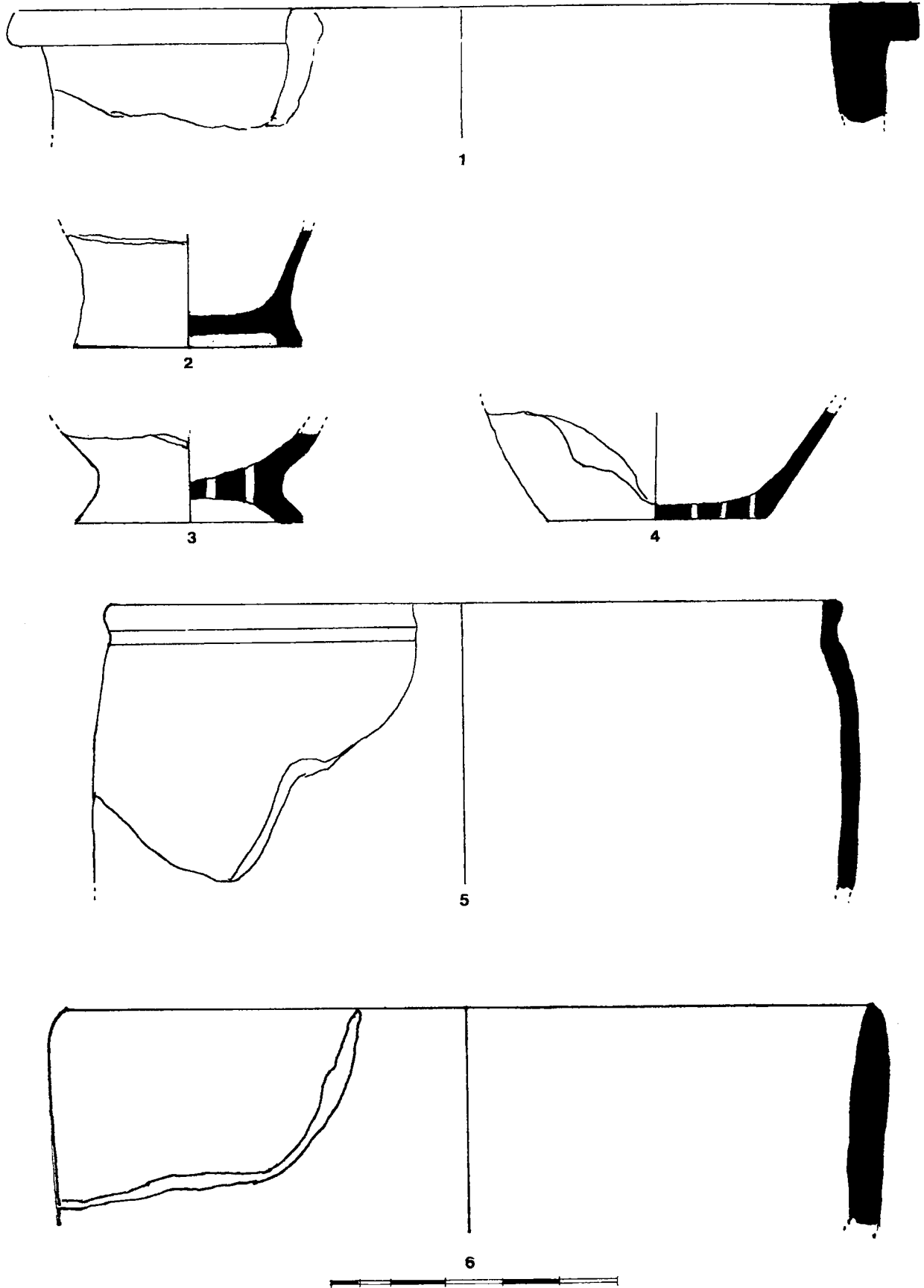

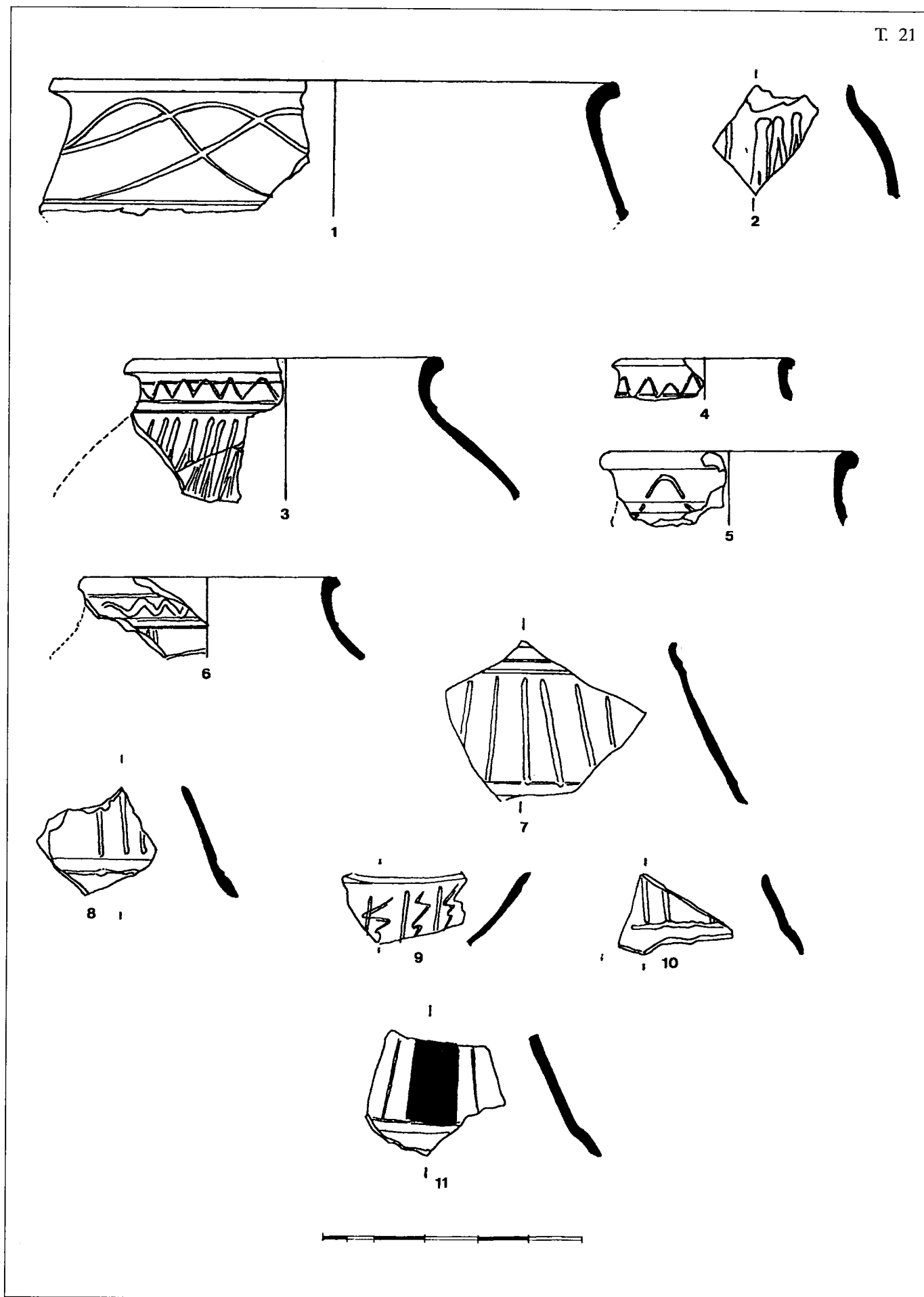

T. 22

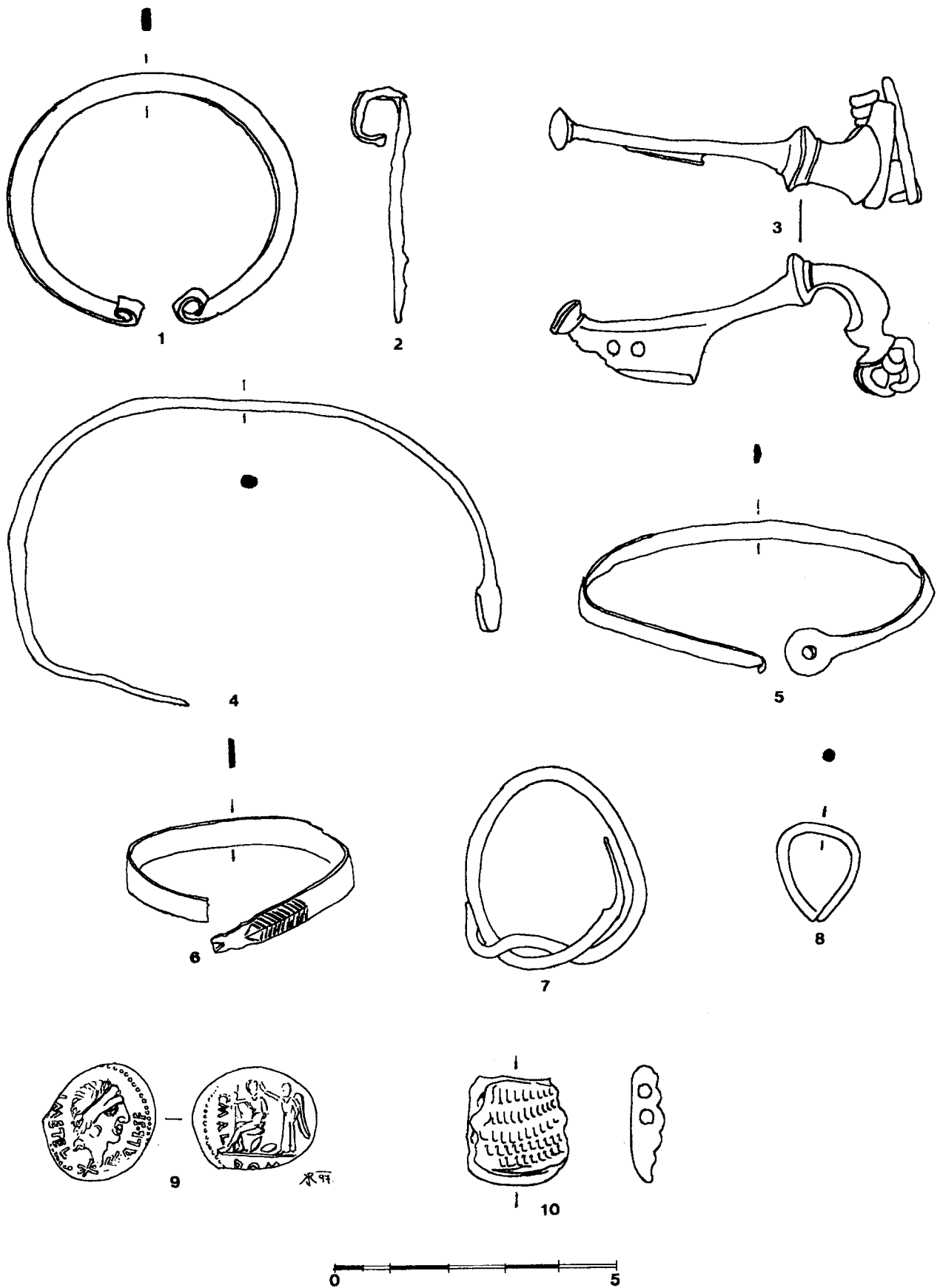

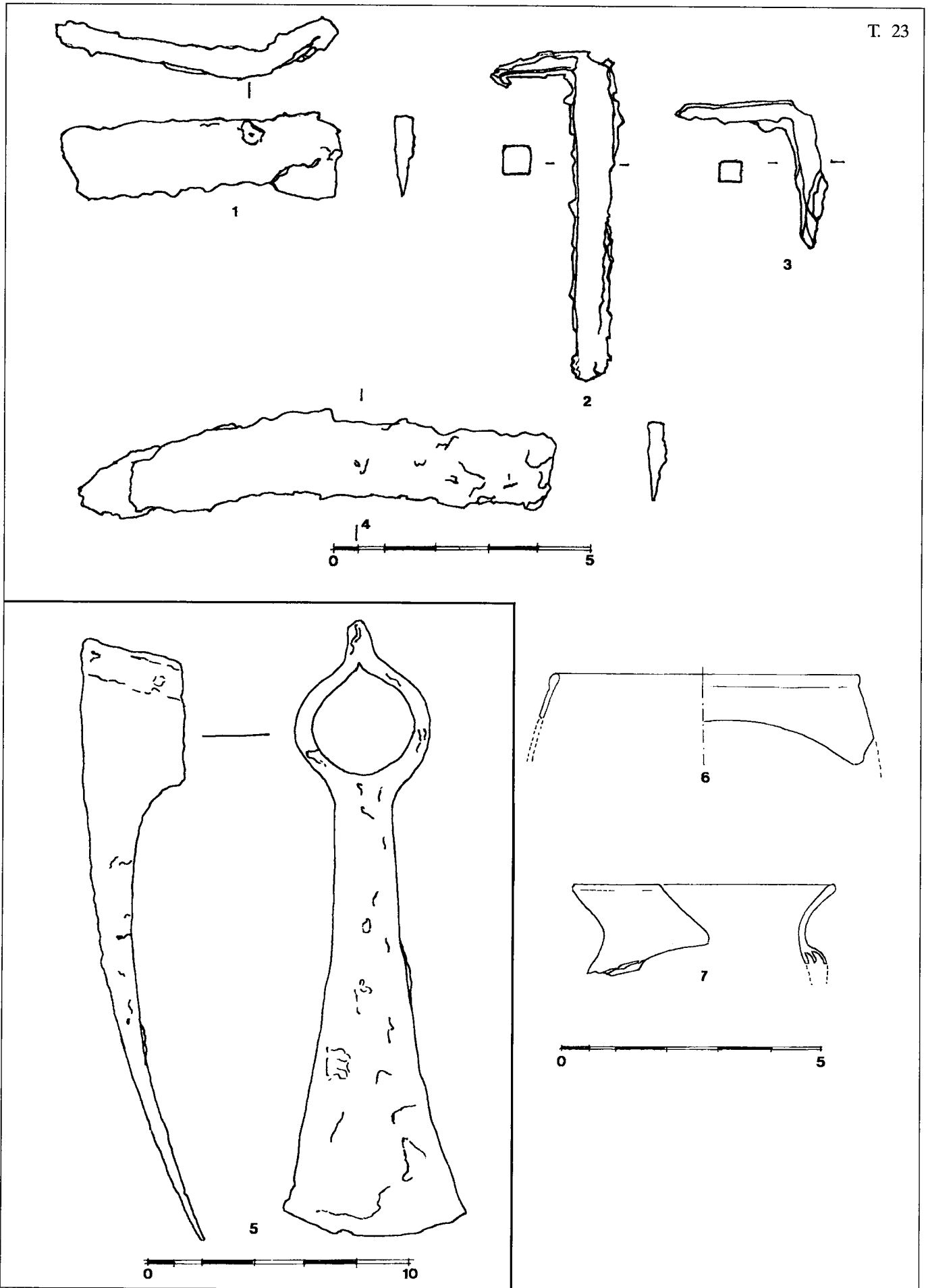

T. 24

