

Tipologija rimske keramike iz Vinkovaca

Ožanić Roguljić, Ivana

Authored book / Autorska knjiga

Publication status / Verzija rada: **Published version / Objavljena verzija rada (izdavačev PDF)**

Publication year / Godina izdavanja: **2016**

Permanent link / Trajna poveznica: <https://um.nsk.hr/um:nbn:hr:291:384989>

Rights / Prava: [Attribution-NonCommercial 4.0 International](#)/[Imenovanje-Nekomercijalno 4.0 međunarodna](#)

Download date / Datum preuzimanja: **2024-11-19**

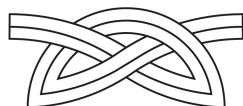

INSTITUT ZA
ARHEOLOGIJU

Repository / Repozitorij:

[RIARH - Repository of the Institute of archaeology](#)

TIPOLOGIJA RIMSKE KERAMIKE IZ VINKOVACA

Typology of Roman pottery from Vinkovci

Ivana Ožanić Roguljić

....Marini i Matei

Tipologija rimske keramike iz Vinkovaca

Typology of Roman pottery from Vinkovci

Ivana Ožanić Roguljić

Zagreb, 2016.

Monographiae Instituti archaeologici
Monografije Instituta za arheologiju / Monographs of the Institute of Archaeology
MIA
Knjiga 10

INSTITUT ZA ARHEOLOGIJU / INSTITUTE OF ARCHAEOLOGY
ZAGREB, 2016

IMPRESSUM

Monografije Instituta za arheologiju 10

Tipologija rimske keramike iz Vinkovaca

Typology of Roman pottery from Vinkovci

Izdavač/Publisher: Institut za arheologiju

Glavni urednik/Editor: Marko Dizdar

Autorica/Author: Ivana Ožanić Roguljić

Recenzent/Reviewers: Igor Borzić, Tino Leleković

Izvršni urednik/Desk editor: Bartul Šiljeg

Tehnički urednici/ Technical editor: Kristina Jelinčić Vučković, Hrvoje Kalafatić

Uredničko vijeće/ Editorial committee: Beatrix Petznek, Angelina Raičković Savić

Lektura/Language editor: Renata Draženović

Prijevod/Translation: Aliter do.o., Suzana Čule

Korektura prijevoda/Proofreading for English: Emily Zavodny

Crteži/Drawings: Marta Perkić, Miljenka Galić, Matilda Marjanović – Lešić

Fotografije/Photo: Ivana Ožanić Roguljić, Arhiv Gradski muzej Vinkovci, Arhiv Etnološkog muzeja u Zagrebu

Oblikovanje/ Design: Hrvoje Jambreč

Računalni slog/ Layout: Hrvoje Jambreč

Tisak/Printed by:

Naklada: 300

CIP zapis je dostupan u računalnome katalogu Nacionalne i sveučilišne knjižnice u Zagrebu pod brojem 000927834.

ISBN 978-953-6064-15-1

Zaštićeno autorskim pravom Instituta za arheologiju u Zagrebu. Sva prava pridržana.

Nijedan dio ove knjige ne smije se reproducirati bez pisanog odobrenja izdavača.

Copyright by the Institute of archaeology Zagreb. All rights reserved. No part of the contents of the book may be reproduced without the written permission of the publisher.

Knjiga je tiskana sredstvima Ministarstva znanosti, obrazovanja i sporta.

SADRŽAJ

1. Uvod	7
2. Arheološki lokaliteti: Vinkovci Muzej, Vinkovci Varteks, Vinkovci Šokadija, Vinkovci Komercijalna banka	11
3. Uvod i pregled dosada objavljenog materijala	17
4. Terra sigillata	25
4.1. Uvod	27
4.2. Glatka terra sigillata	27
4.3. Reljefna terra sigillata	30
4.4. Rovašena terra sigillata	31
4.5. Pečati majstora	32
5. Keramika tankih stijenki	33
5.1 Uvod	35
5.2. Zdjelice	35
6. Kuhinjsko i stolno posuđe raznih struktura	37
6.1. Uvod i pregled dosada objavljenog materijala	39
6.2. Zdjele	39
6.3. Tronožne zdjele	46
6.4. Tanjuri	49
6.5. Posude za piće	54
6.6. Vrčevi s jednom ručkom	58
6.7. Vrčevi s dvije ručke	63
6.8. Lonci	66
6.9. Pitosi	73
6.10. Posude s više ručki	74
6.11. Posude s ručkom iznad otvora	76
6.12. Poklopci	77
6.13. Cjediljke i kalupi za sir	79

6.14. Tarionici, mortariji	80
6.15. Kadionice	82
6.16. Posuda s rešetkom	84
6.17. Posude malih dimenzija	85
6.18. Peka	86
7. Amfore	87
7.1. Uvod i pregled dosada objavljenog materijala	89
7.2. Amfore s četiri lokaliteta u Vinkovcima	89
7.3. Neopredijeljene amfore	93
8. Proizvodnja keramike u Cibalama	95
8.1. Radioničke peči	97
8.2. Strukture keramičkog posuđa	98
9. Zaključak	103
10. Typology of Roman pottery from Vinkovci	109
10.1. Summary	111
10.2. Guidelines for understanding the catalogue	115
10.3. List of figures	116
11. Katalog	119
Table	193
12. Literatura	271

1.
UVOD

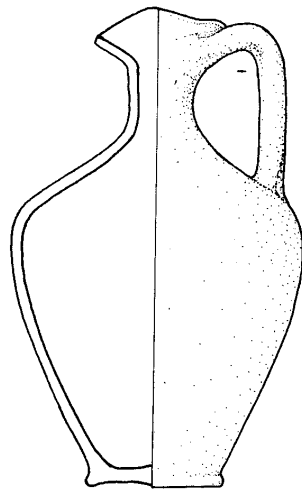

1. UVOD

Rimski grad Cibale (*Cibalae*) nalazio se na području današnjih Vinkovaca. Gotovo svakodnevno, arheološka istraživanja u Vinkovcima, osobito ona zaštitna, donose novi rimski keramički materijal u količini koja se mjeri tonama. Premda je dio materijala objavljen u sklopu monografija, znanstvenih i stručnih publikacija te kataloga izložaba zapravo se vrlo malo zna o cjelokupnom opsegu i sastavu vinkovačke rimske keramike, uvozu i mogućoj lokalnoj proizvodnji.

Ovom prilikom obrađuju se keramički nalazi s četiri lokaliteta u Vinkovcima koji su istraženi u različitim razdobljima pod vodstvom Gradskog muzeja Vinkovci i njegovih djelatnika (Vinkovci – Šokadija, Vinkovci – Varteks, Vinkovci – Muzej i Vinkovci – Komercijalna banka). Odabrani lokaliteti su smješteni uz pretpostavljeni istočni dio foruma, jedan uz drugi, te donekle čine cjelinu. Materijal je obrađen u sklopu rada na magistarskoj disertaciji koja je obranjena 2004. godine na Odsjeku za arheologiju Filozofskog fakulteta Sveučilišta u Zagrebu pod mentorstvom dr. sc. Ivane Iskre-Janošić.

Kako je prošlo više od desetljeća od obrane magistarskog rada mogućnosti obrade i analize keramike su se promijenile, pojavila se nova literatura, postavilo se pitanje kako pristupiti knjizi. Osnova magistarskog rada bila je tipološka analiza. Takav je pristup primijenjen i u knjizi. Tipološka analiza je sad u nekim dijelovima promijenjena u odnosu na magisterij i obogaćena tipološkim tabelama. Na kraju knjige je dodana i makrosopska analiza struktura panonske keramike s premazom, keramike sive strukture i glačane keramike te keramike grube strukture. Katalog nije mijenjan, u opisu kataloških jedinica dodana su pojašnjenja prema ponovnom pregledu materijala.

Premda je manji dio materijala objavljen u nekoliko znanstvenih radova (keramika tankih stijenki, amfore i gruba keramika) i taj dio je uvršten s dodatkom nove literature, saznanja i tipoloških tabela. Tipološke tabele su za *terra sigillata* i amfore složene prema poznatim rekonstruiranim oblicima, dok su za keramiku tankih stijenki, stolnog i kuhinjskog posuđa različitih struktura izrađene prema materijalu iz Vinkovaca.

Glavni cilj rada je predstaviti tipologiju keramičkog posuđa koja bi mogla pomoći stvaranju buduće baze kojom bi se omogućilo lakše savladavanje vinkovačkog

keramičkog materijala koja ne samo da je zahtjevna količinom, nego i tipološkom raznolikošću. Postavljanjem osnovne baze moći ćemo i posložiti i predložiti pitanja koja ćemo postavljati u daljnjim analizama bilo da je riječ o arheometrijskom ili tradicionalnom arheološkom pristupu.

Analize keramičkog posuđa donose izvrsne informacije o proizvodnji, trgovini, ekonomskim trendovima, gospodarstvu, komunikacijama, standardu i svakodnevnom životu, te se nadam da će se ovom knjigom olakšati stvaranje što potpunije slike razvitka rimskodobnih Vinkovaca.

Cibale su administrativno pripadale Donjoj ili Istočnoj Panoniji (*Pannonia Inferior*) nakon podjele za Trajana 105. ili 107. g. (Móczy 1962: 586; Hoti 1992: 144; Iskra-Janošić 2001: 27). Status municipija su Cibale dobile za Hadrijana (*Municipium Aelium Cibalae*), a kolonije za Karakale (*Colonia Aurelia Cibalae*). Razvijajući se, grad je imao četiri građevinarske faze: prvu fazu za vrijeme Flavijevaca, drugu fazu od vremena Hadrijana, treću fazu od Septimija Severa te četvrtu – kasnoantičku fazu. (Iskra-Janošić 2001: 65; Sanader 2001: 29). U nekoliko povijesnih zbivanja Cibale su odigrale važnu ulogu. Godine 314. se odigrala prva bitka između Kostantina Velikog (397. – 337.) i Licinija (308. – 324.) pod zidovima Cibala, a završila je pobjedom Konstantina Velikog (Brunšmid 1902: 126). Sljedeći događaji, zabilježeni u povijesti, odigrali su se 351. g. Te godine Konstancije II. (337. – 361.) gradi na području Cibala utvrđeni logor i pontonski most preko Bosuta tijekom borbi s Magnencijem (350. – 353.) (Brunšmid 1902: 127). U Cibalama su rođena dva rimska cara Valentinijan I (364. – 375.) rođen 321. g. i njegov brat i suvladar Valens (364. – 378.) rođen 328. g. Cibale se posljednji put spominju 527. g. kad je Justinijan I. grad prepustio benediktincima, a konačno su ga srušili Avari 568. g. (Vinkovci 1999: 63; Sanader 2001: 30).

Sve te razvojne faze i povijesna zbivanja prati keramički materijal koji se uvezio, proizvodio i prodavao na forumu i ulicama Cibala. Sustavno analiziranje keramičkog materijala omogućit će da uz povijesne, urbanističke i arhitektonske podatke stvorimo i kompleksnu sliku ekonomskog razvitka grada. Izrazita tipološka raznolikost i količina keramičkog materijala već nam na prvi pogled govori o stanovništvu koje živi visokim standardom i prehrambeno zahtjevnom kulturom. Namirnice su se dopremale iz raznih



dijelova Carstva, bile su proizvođene lokalno, a kuhane i posluživane u raznim vrstama posuđa. Cibale kroz keramiku pokazuju sliku razvijenog grada u kojemu je rimski način života potpuno prihvaćen.

Od početka rada na materijalu do trenutka publikacije je prošlo zaista mnogo vremena te mogu reći da je vrlo teško sjetiti se svih koji su mi pomogli pri izradi i magistarskog rada i knjige. Prvenstveno se moram zahvaliti mentorici dr. sc. Ivani Iskri-Janošić koja je bila voditeljica svih istraživanja i koja mi je nesebično ustupila materijal na objavu. Zahvaljujem se i kolegi dr. sc. Marku Dizdaru

koji me je nagovorio da preuzmem materijal i koji je potakao ovu objavu te bio podrška u svim segmentima rada. Zahvaljujem se djelatnicima Gradskog muzeja Vinkovci: Maji Krznarić Škrivanko, Danijelu Petkoviću, Hrvoju Vuliću i Aniti Rapan Papeša, kolegama iz Instituta za arheologiju dr. sc. Kristini Jelinčić Vučković, dr. sc. Bartulu Šiljegu i dr. sc. Hrvoju Kalafatiću te Hrvoju Jambreku. Posebnu zahvalu na podršci dugujem dr. sc. Jacqueline Balen i obitelji Dizdar, crtačicama Marti Perkić, Miljenki Galić i Matildi Marjanović - Lešić, Ivani Miletić Čakširan, Eleni Schindler Kaudelka, Beatrix Petznek, Angelini Raičković Savić, Emily Zavodny te svima ostalima koje sam možda ovom prilikom zaboravila.

2.

ARHEOLOŠKI LOKALITETI: VINKOVCI – MUZEJ, VINKOVCI
– VARTEKS, VINKOVCI – ŠOKADIJA, VINKOVCI –
KOMERCIJALNA BANKA

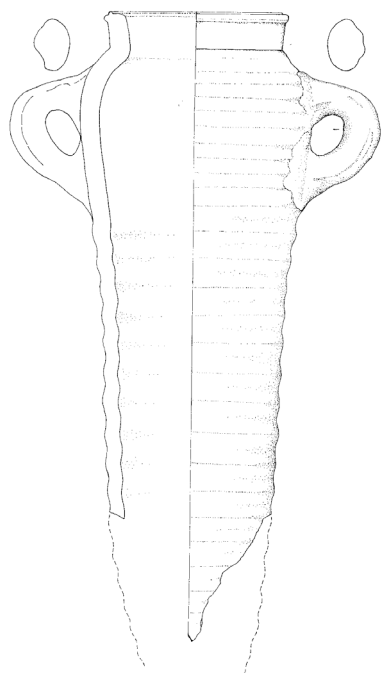

2. ARHEOLOŠKI LOKALITETI: VINKOVCI – MUZEJ, VINKOVCI – VARTEKS, VINKOVCI – ŠOKADIJA, VINKOVCI – KOMERCIJALNA BANKA



Slika 2.1. Položaj lokaliteta 1. Vinkovci – Muzej, 2. Vinkovci – Varteks, 3. Vinkovci – Komercijalna banka, 4. Vinkovci – Šokadija, prema Google Earth, <http://earth.google.com>, 15.10. 2015.

Istraživanje arheološke ostavštine Vinkovaca i sakupljanje predmeta počinje već s intenzivnom gradnjom Vinkovaca u 18. i 19. st. Prvi arheolog u Vinkovcima je Josip Brunšmid koji se kao profesor u vinkovačkoj Gimnaziji,

te kasnije kao kustos i ravnatelj Arheološkog odjela Narodnog muzeja u Zagrebu nastavlja brinuti o arheološkoj baštini Vinkovaca. U suradnji s Viktorom Hoffillerom krajem 19. i početkom 20. st. vrši brojna istraživanja te njihov



rad i danas čini temelj za proučavanje arheologije ovog kraja. Nakon Drugog svjetskog rata osnovan je Gradski muzej Vinkovci koji zapošljavanjem stručnjaka intenzivno vodi brojna zaštitna istraživanja na području grada (Iskra-Janošić 2001: 9–11).

Za potrebe prve cjelovite analize tipologije keramičkog materijala iz Vinkovaca odabrana su četiri lokaliteta: Vinkovci – Muzej, Vinkovci – Varteks, Vinkovci – Komercijalna banka i Vinkovci – Šokadija koji su smješteni jedan uz drugoga i međusobno su povezani (Slika 2.1) (Iskra-Janošić 1995: 59; 2001: 67). Do sada se smatralo da su dio foruma Cibala, no nova istraživanja u 2015. godini u parku na Trgu bana Josipa Šokčevića pokazala su strukture koje ukazuju da forum nije bio smješten na tom mjestu.¹

Odabrani lokaliteti za analizu u ovom radu istraživani su u različito vrijeme u svrhu izgradnje i obnove pojedinih objekata. Lokaliteti su dobili ime po zgradama. Lokalitet koji nosi naziv Vinkovci – Muzej istraživan je 1994. godine, prilikom radova u podrumu Gradskog muzeja Vinkovci, lokalitet Vinkovci – Šokadija 1990., lokalitet Vinkovci – Varteks godine 1982., a lokalitet Vinkovci – Komercijalna banka 1973. godine. Istraživanja je vodila dr. sc. Ivana Iskra-Janošić, djelatnica Gradskog muzeja Vinkovci.

Istraživanjem lokaliteta Vinkovci – Muzej 1994. godine ustanovljen je najstariji građevinski horizont Cibala, iznad kojeg je slijedio mlađi zidani objekt na relativnoj dubini od 2,10 m. Dijelovi tog objekta otkriveni su u istraživanjima 1959. godine (Slika 2.1) (Vikić-Belančić 1970: 162, bilj. 4; Iskra-Janošić 1995: 59; 2001: 67). No, situacija je dokumentirana tek 1994. godine. Istraživanjima je utvrđeno da je riječ o prostoru javnog karaktera s trijemom. Otkriveni su ostatci triju temeljnih baza. Jedna je baza bila vidljiva samo po zemljanu tragu. Druge dvije baze građene su od opeke sa stepenastom profilacijom u tri dimenzije (donji red 1,20 x 1,10; srednji 0,88 x 0,88; gornji 0,76 x 0,78). Ostatci arhitekture na ovom lokalitetu pripadaju portiku zgrade nepoznate namjene, a prema pokretnim nalazima datiraju se u 2. st. (Iskra-Janošić 1994: 58–60; 2001: 67; 2004: 174). Uz rimsku keramiku (26% od ukupno obrađenog materijala, Slika 2.4) nađeno je i nešto keramike starčevačke i vinkovačke kulture (Iskra-Janošić 1995: 8; 2001: 68; Vinkovci 1999: kat. br. 203). Danas je u podrumu Gradskog muzeja Vinkovci muzeološki prezentiran dio istražene arhitekture.

Lokalitet Varteks istraživan je od 8. ožujka do 13.

travnja. 1982. Područje je bilo podijeljeno na kvadrante A – G. Istražena je površina od 440 m². Zapadno od zgrade Muzeja otkriveni su temelji kojima je podna razina na apsolutnoj visini od 87,85 m. Temelji se mogu dovesti u vezu s objektom iz 2. st. na lokalitetu Vinkovci – Muzej (Iskra-Janošić 1995: 8; 2001: 68; Vinkovci 1999: kat. br. 203). Rimski keramički materijal s lokaliteta Varteks čini 28% od ukupno obrađene količine (Slika 2.4).

Lokalitet Vinkovci – Komercijalna banka istraživao se od 5. rujna do 19. listopada 1973. godine. Sonda ili sektor koji se istraživao imao je dimenzije 11 m x 14 m i bio je podijeljen na 4 dijela □ I – IV, s jednim proširenjem □ V. Prilikom istraživanja lokaliteta otkrivena je velika količina keramičkog materijala. Uz veliku količinu rimske keramike (48% od ukupne obrađene količine, Slika 2.4), stakla te nešto brončanih i koštanih predmeta, nađen je keramički materijal starčevačke i vinkovačke kulture. Rimski keramika nalazi se na relativnoj dubini od 0 do 3,00 m, dok se ispod toga nalazi prethistorijska keramika izmiješana s rimskom (Arhiv GMV-a).

Godine 1990. provedena su istraživanja na lokalitetu Vinkovci – Šokadija, koji se nalazi južno od Muzeja. Istraživalo se od 28. kolovoza do 12. rujna 1990. godine. Veličina iskopa bila je 22 x 20 m. Sonda je bila podijeljena na trake (kvadrante) od A do D (Iz terenskog dnevnika u Arhivu GMV-a.). Tom prigodom otkriveni su devastirani ostatci luksuznog stambenog objekta sa sustavom za grijanje (Slika 2.3). Pod na kojem su se nalazile suspenzure načinjen je od žbuke debljine 8 cm s podlogom od kamenih oblutaka vezanih žbukom (apsolutna visina od 87,67). Opeke suspenzura rađene su u tri veličine (podloga 0,30 x 0,30 m i 0,30 x 0,40 m, stupići 0,20 x 0,20 m). U istočnom i sjevernom profilu iskopa na dubini od 1,10 m registrirani su zidovi širine 0,90 m, koji su pripadali mlađem objektu u potpunosti devastiranom prilikom rušenja zgrade prije arheoloških istraživanja (Iskra-Janošić 2001: 72; 2004: 175, Slika 11.). Uz rimsku keramiku (5% od ukupne obrađene količine, Slika 2.4), na relativnoj dubini od 3,20 m počela se pojavljivati i pretpovijesna keramika. Kulture koje su zastupljene su starčevačka, vučedolska i Belegiš II. Također je otkriveno i zanimljivog materijala rimskog razdoblja kao što su glava od terakote, lukovičasta fibula i brončana igla (Iz terenskog dnevnika - Arhiv GMV-a; Iskra-Janošić 2004: 169–195).

1 Istraživanja još nisu objavljena te zahvaljujem kolegi H. Vuliću na informaciji.

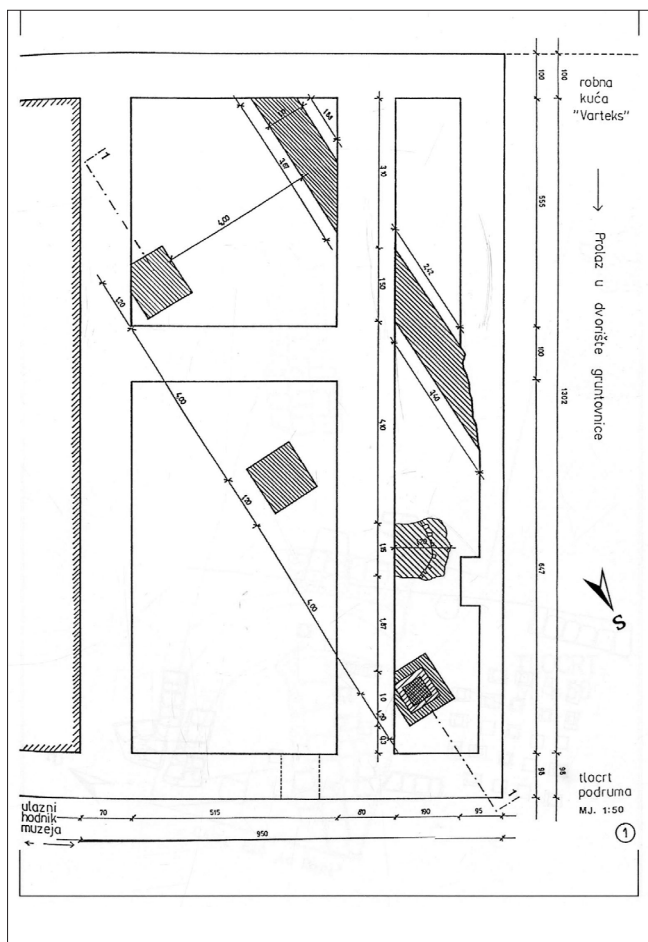

Slika 2.2. Vinkovci – Muzej, tlocrt, dio zgrade i trijem, istraživanje 1994. godine, prema Iskra Janošić 2001: 69

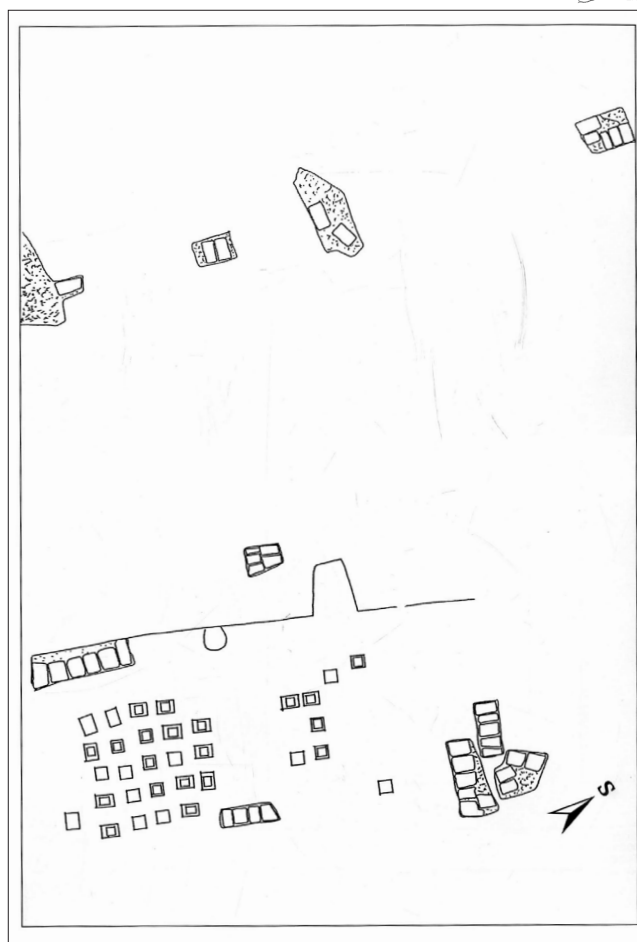

Slika 2.3. Vinkovci – Šokadija, tlocrt, ostaci sustava za grijanje, 1990.godine, prema Iskra Janošić 2001: 70

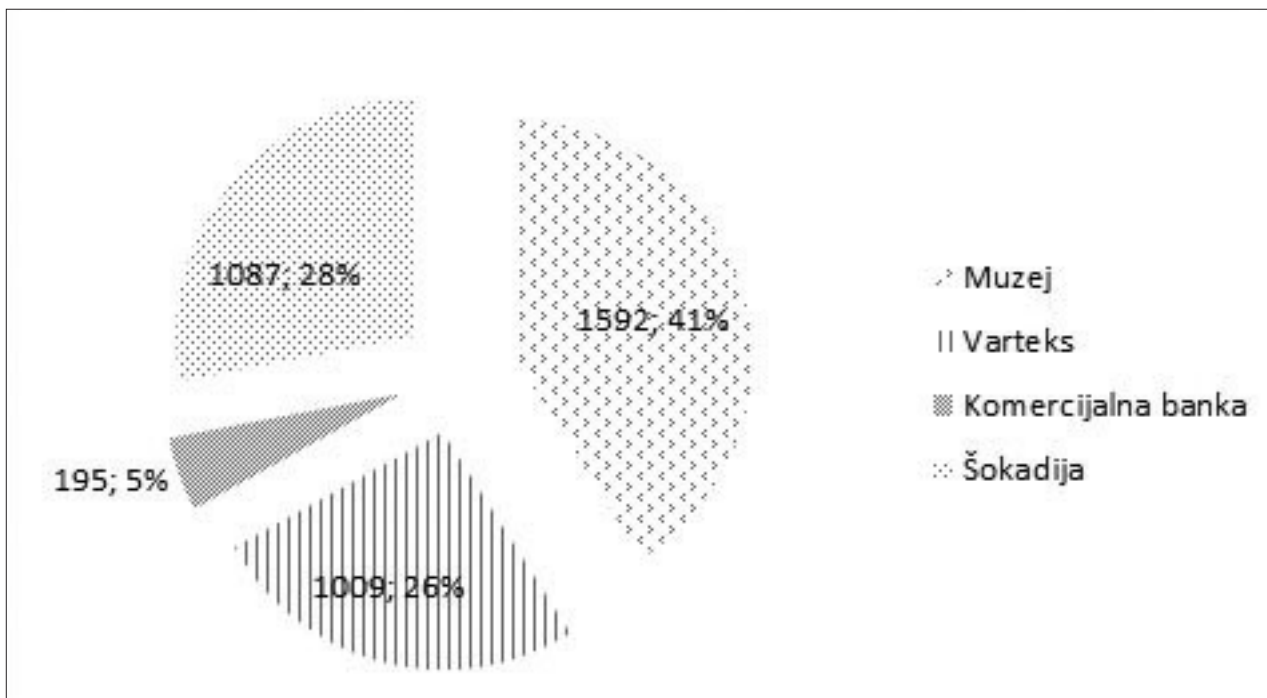

Slika 2.4. U postocima izraženi odnosi obrađene keramike s lokaliteta Vinkovci – Muzej, Varteks, Komercijalna banka, Šokadija, ukupno je analizirano 3883 ulomaka keramike

3.

UVOD I PREGLED DOSADA OBJAVLJENOG KERAMIČKOG MATERIJALA IZ VINKOVACA

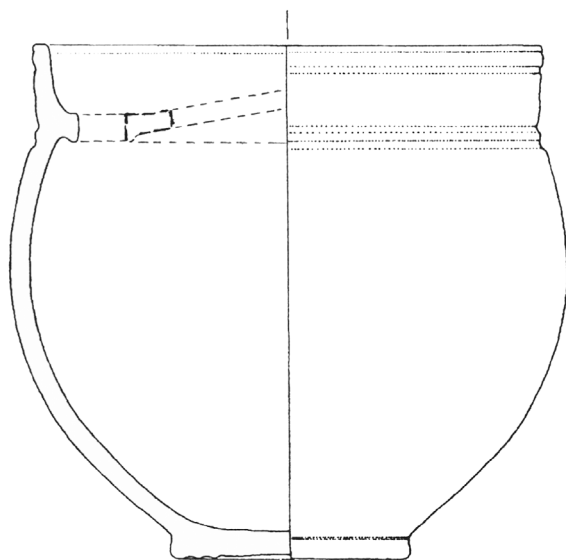

3. UVOD I PREGLED DOSADA OBJAVLJENOG KERAMIČKOG MATERIJALA IZ VINKOVACA

Keramičko posuđe iz Vinkovaca do sada nije sistematski i tipološki obrađeno i objavljeno. Prve objave s crtežima nalazimo u radu J. Brunšmida (Brunšmid 1902). Najviše podataka se moglo pronaći u monografiji O. Brukner (Brukner 1981), i članku o ranocarskoj keramičarskoj radionici V. Šaranović-Svetek (Šaranović-Svetek 1971). U radovima I. Iskre-Janošić se pojavljuje rimska keramika kao popratni materijal u kontekstu interpretacije različitih arhitektonskih, radioničkih i urbanističkih struktura (Iskra-Janošić 1993; 1996; 1999; 2001). U novije vrijeme objavljeni su neki pojedinačni nalazi (posuda s rešetkom) neke vrste keramičkog posuđa (*terra sigillata*, keramika tankih stijenki, keramika grube strukture) (Ožanić 2004a; 2005; 2009; Leleković 2007a; 2007b; 2008) te u cijelosti lokalitet Liskovac, južna obilaznica iz okolice Vinkovaca tj. izvan urbanog središta Cibala (Ožanić Roguljić 2009). U 2015. godini D. Roksandić je obradila kasnoantičku keramiku s područja Cibala u nekoliko znanstvenih radova i u doktorskoj disertaciji obranjenoj na Filozofskom fakultetu u Zagrebu (Roksandić 2012; 2014; 2015).

Ovim radom će se po prvi puta na jednom mjestu tipološki analizirati *terra sigillata*, keramika tankih stijenki, stolno i kuhinjsko posuđe različitih struktura, amfore s prostora Cibala, datirane od 1. do 4. st.

Znanstvenim analizama *terrae sigillatae* na području Vinkovaca do sada se bavilo više stručnjaka (Šaranović-Svetek 1971; 1974; Dimitrijević 1979; Iskra-Janošić 1988; 2001; Brukner 1981), no najopsežnija saznanja o njejoj prisutnosti u Vinkovcima imamo u magistarskoj disertaciji o reljefnoj sigilati koju je dr. sc. Tino Leleković obranio 2007. godine i koja je u pripremi za tisak (Leleković 2007a) te u člancima istog autora (Leleković 2007b; 2008). Proizvodnja *terrae sigillatae* bila je izuzetno dobro organizirana industrija. Keramičarski centri su se sastojali od brojnih radionica (*officinae*). Izrada dekorirane posude sastojala se od više faza za koje su se pojedini keramičari specijalizirali, što je omogućavalo bržu proizvodnju. Glina od koje se izrađuje *terra sigillata* je izuzetno fina, a pečenjem s prisutnošću kisika dobivala se posebna narančastocrvena boja. Posude su pečene odjednom na temperaturi od 900°C do 960°C (Bernhard 2000: 138). Sjajna površina, po kojoj je sigilata poznata, nije glazura nego je premaz tanke otopine gline kojom je posuda premazana prije pečenja. Kvaliteta tog

premaza varira u različitim periodima. Gruba podjela vrsta sigilate vrši se prema načinu ukrašavanja: glatka i reljefna. Pod glatkom sigilatom podrazumijevamo tip posuda koji ili nema ukras ili je ukrašen barbotinom ili apliciranjem.

Ukrasi su na reljefnoj sigilati izrađivani na više načina: urezivanjem, barbotinom, apliciranjem, a reljefi su dobiveni kalupom. Tehnika urezivanja kopira ukrase sa staklenih posuda. Najčešći motivi su stilizirano lišće i zvijezde koji su se urezivali oštrim predmetom U ili V profila u posudu prije pečenja. Barbotin ukras se nalazi na jednostavnim posudama s izvijenim rubom. Apliciranje se pretežno nalazi na posudama arentinskog i sjeveroitalaskog porijekla. Ukrašavanje pomoću kalupa izrađivalo se na sljedeći način. Prvo bi se izradili pečati ili punce kojima bi se utiskivali ukrasi u kalup. Upravo po tom načinu izrade kalupa je i *terra sigillata* dobila ime. Pečati su bili izrađeni od pečene gline i njihova izrada je bila posebna grana industrije, imali su zaobljene profile tako da utisnuti ukras bolje prijanja u unutarnju stijenku kalupa. Motivi koji su se trebali kontinuirano ponavljati oko posude izrađivani su pečatom u obliku valjka koji bi se zavrteo oko kalupa. Umjetničke vrijednosti pečata vremenom su se smanjivale. Neke kasnije istočnogalske posude pokazuju potpuno opadanje kvalitete izrade. Tako su keramičari počeli izrađivati kalupe kopirajući s već postojećih posuda umjesto da izrade svoje pečate. Obzirom da se glina prilikom sušenja stisne ukrasi se smanjuju, gube se detalji što ponekad dovodi gotovo do neprepoznatljivosti. Sam kalup je zdjela izrađena na kolu, od kvalitetne gline, kojoj unutarnja stijenka odgovara profilaciji posude koju su htjeli proizvesti i imala je malu rupu u sredini kako bi se olakšalo držanje na kolu. U mokru glinu s unutrašnje strane utiskivao bi se željeni ukras. Na gotove kalupe su se ponekad stilusom dodavali pojedini motivi. Posude su se izrađivale od još mekane gline, a rub se radio iznad gornje ivice kalupa. Nakon vađenja posude iz kalupa dovršio bi se rub te izradilo prstenasto dno. Osušena posuda umočila bi se u premaz i nakon još sušenja bila je spremna za pečenje. Keramičari koji su izrađivali kalupe utisnuli bi pečate sa svojim imenom u dno ili stijenku, a neki su se potpisivali stilusom u već gotovu posudu (Johns 1971: 15).

Pod italskom sigilatom podrazumijevamo proizvode datirane od oko 40. g. pr. Kr. do sredine 2. st. a koja se dijeli



po glavnim područjima proizvodnje. Najstarija sigilata je tzv. aretinska sigilata koja je svoje ime dobila po Arezzu u srednjoj Italiji kao najpoznatijem centru proizvodnje (Ettlinger et al 1990: 1; Brando 2008: 127). U Vinkovcima do sada nije zabilježena (Vikić-Belančić 1962/63: 89; Makjanić 1995: 43).

Sjeveroitalska roba je dolazila u Panoniju u daleko većoj količini nego aretinska (Vago 1977: 78–80, Gabler 2002: 64–90). U Vinkovcima iz starih objava poznajemo jedan ulomak sjeveroitalske keramike – dno s pečatom LUCIUS FC (Iskra-Janošić 1988: T V, 1).

U drugoj polovini 1. st. radionice otvaraju se u južnoj Galiji gdje su najvažnije radionice La Graufesenque, Montans i Banassac koje djeluju paralelno sa sjeveroitalskim radionicama (Brukner 1981: 19; Vernhet 1986: 33). U početku se služe predlošcima aretinskih majstora. U Donjoj Panoniji je uvoz iz južne Galije relativno slab i javlja se u kratkom vremenskom periodu za vrijeme Flavijevaca s izuzetkom nekoliko primjeraka iz julijevsko-klaudijevskog doba. No ipak, posebno su nam važni proizvodi ovih radionica zbog jakog utjecaja kojeg su imali na izradu negativ kalupa i ručnih pečata u kasnijim panonskim i mezijskim radionicama (Brukner 1981: 20). U Vinkovcima, u starim istraživanjima, prisutnost ovih radionica imamo u dvije čaše tipa Drag 33 (Brukner 1981: T 13/ 11 (AMZ); Iskra-Janošić 1988: T IV/ 1, GMV A – 2653).

Izvoz južnogalske *terra sigillata* do 2. st. postepeno zamjenjuje keramika iz srednje Galije. Glavni centri su Les Martres de Veyre i Lezoux. Rad radionice Lezoux počinje s proizvodnjom u drugoj četvrtini 1. st. a traje do kraja 2. st. i dijeli se na tri perioda I. (40.–75. g.), II. (75.–119. g.) i III. (110.–druga polovina 2. st.) (Déchelette 1904: 178). Najproduktivniji majstor bio je Cinnamus. Glavno područje izvoza srednjogalske robe bilo je britansko i nizozemsko te rajnsko područje. Rijetko se nalazi u južnim dijelovima Carstva i u Italiji. U Panoniji i Meziji također je zastupljena daleko slabije od posuđa iz Rajnske oblasti, a uglavnom pripada kasnijoj fazi (Gabler 2002: 73). Srednjogalsku keramiku također imamo dokumentiranu u Vinkovcima (Brukner 1981: T 12: 13, T 13: 15, T 16: 20, 14: 8, inv. br. GMV A – 899, T 21: 5 Cinnamus; T 22: 18, T 23: 21; TI, 1, GMV A – 2654; T 18: 8; Iskra-Janošić 1988: T V, 2, inv. br. GMV A – 2649) (Drag 36, Drag 33, Drag 18/31, Drag 31 s pečatom MACE-RATUS i grafitom ((M)ICROVRI), Drag 37, Curle 23). U ukupnom materijalu obrađenom kod T. Lelekovića taj postotak iznosi oko 15%, što je tipičan omjer u sigilatnom materijalu u Panoniji koji se datira od 140.–190. g. (Leleković 2007b: 45; 2008: 180).

Od 2. st. nadalje počinju djelovati radionice Istočne Galije: La Madeleine, Lavoye, Luxeuil, Ittenweiler, Mittelbronn, Heligenberg, Blickweiler, Eschweilerhof i Trier koje predstavljaju prijelaznu grupu u odnosu na proizvode iz srednje Galije i Rheinzaberna (Brukner 1981: 21). Ove radionice uglavnom pokrivaju tržište Galije, Germanije

i Britanije bez jače razvijene distribucije. Proizvodnja se poklapa s III. periodom radionice Lezoux (Vikić-Belančić 1968: 514; Brukner 1981: 21; Bjelajac 1990: 75). U Panoniji se rijetko nalaze. U Vinkovcima je pronađena jedna posuda radionice La Madeleine oblika Drag 37 (Brukner 1981: T 25, 32).

Rheinzabernske radionice osnovali su majstori iz istočnogalskih centara Heiligenberg i Ittenweiler. U odnosu na ranije proizvodne centre roba iz Rheinzaberna je najviše zastupljena u Donjoj Panoniji i susjednim provincijama. Podjednako je zastupljena u civilnim i vojnim naseljima s kasnijim proizvodima od Marka Aurelija do A. Severa (180.–230.). Ujednačena prisutnost ove robe po brojnosti i rasprostranjenosti upućuje na razvijene prometne veze. Uz to, očito je kvalitetna roba iz Rheinzaberna pogodovala ukusu stanovništva u provincijama krajem 2. i početkom 3. st. Poslije markomanskih ratova očito su se uspostavile jake trgovačke veze s rajnskim provincijama te se prema T. Lelekoviću i import reljefne sigilate može podijeliti na dvije kronološke grupe: prije i poslije markomanskih ratova (Leleković 2008: 181).

Velika količina objavljenog materijala iz Vinkovaca pripisana je upravo radionici Rheinzabern što odgovara uobičajenoj slici u Panoniji (Brukner 1981: T 18: 10, T 35: 114, T 18: 6, T 13: 7, GMV A – 14, T 17: 2; Iskra-Janošić 1988: T III, 6, GMV A – 2645, T IV: 5, GMV A – 2665, T IV: 6; 1999: 291, GMV A – 33; Leleković 2007b: 45; 2008: 179–184). Pretežno je riječ o omiljenom poluloptastom obliku Drag 37.

Kraj izrade *terrae sigillatae* u velikim radioničkim centrima počinje s radionicom Westerndorf koja počinje raditi krajem 2. st. i prestaje biti aktivna oko 260. g. (Brukner 1981: 22; Kellener 1993: 266; Leleković 2007b: 46). Aktivna distribucija robe iz radionice Westerndorf počinje u zadnjoj četvrtini 2. st. a završava 233. g. nakon provale Alemana i više se ne oporavlja u prvobitnoj snazi (Bjelajac 1990: 77; Kellener 1993: 266; Leleković 2007b: 46; 2008: 182). Izvoz ove robe je bio usmjeren prema istoku, rijekom Inn, gornjim tokom Dunava, zbog čega je znatno više nalaza na limesu nego u unutrašnjem dijelu provincija. Prisutnost je slabija u odnosu na rheinzabernske proizvode i pretežno je ograničena na Podunavlje koje je i glavna transverzala transporta što je povezano i s vremenom trećeg stoljeća kada počinje i veće naseljavanje pogranične zone (Brukner 1981: 22).

Prema analizi koju je iznio T. Leleković, u svom članku posvećenom upravo materijalu iz radionice Westerndorf, u Vinkovcima se nalazi na devet lokaliteta i može se pripisati radu sva tri poznata westerndorfska majstora (*Comitalis, Helenius, Onniorix*) (Brukner 1981: T 33, 95, T 35, 114; Iskra-Janošić 1988: T II, 6, GMV A – 2661; Leleković 2007b: 47–55).

U Vinkovcima je također ustanovljena prisutnost radionice Pfafenhofen kao i afričkih radionica, no na četiri lokaliteta koji se obrađuju u ovom radu takav materijal nije prisutan (Leleković 2007b: 45; Roksandić 2015).



Radionice koje djeluju u panonsko-mezijijskom prostoru su radionica u Akvinku (Aquincum), radionica Viminacium – Margum (*Siscia*) te radionica X. Prema dosad poznatim podacima ukupan udio koji pripada panonskim i mezijskim radionicama je oko 5,6% (Brukner 1981: T 33, 95; Iskra-Janošić 1988: T II, 6, GMV A – 2661; Leleković 2007b: 45).

Osnivanje i trajanje radionice u Akvinku smješta se u drugu polovinu 2. st. (Brukner 1981: 24). Prema K. Kiss djelovala su dva majstora, prvi majstor kojemu ne znamo ime te drugi majstor imenom Pacatus (Kiss 1938: 212–216).

Radionica *Viminacium* – Margum (*Siscia*) pripada panonskim radionicama reljefne sigilate. Opširan prikaz povijesti istraživanja i pregled sisačkog materijala koji se pripisuje ovoj radionici dala je R. Makjanić (Makjanić 1995: 73). Prema tadašnjim saznanjima u Hrvatskoj su samo Sisak i Osijek navedeni kao nalazišta ove keramike. Radionici *Viminacium* – Margum (*Siscia*) do sada nije pripisana niti jedna posuda nađena u Vinkovcima. Nedavno je objavljen još jedan ulomak koji najvjerojatnije pripada ovoj radionici, čuva se u Muzeju Đakovštine u Đakovu i nađen je na lokalitetu Štrbinci (Certisia) (Certissia 1998: 34, kat. br. 88). Prema sadašnjim spoznajama radionica *Viminacium* – Margum (*Siscia*) djelovala je do kraja 2. st. (Bjelajac 1990: 147).

Radionica X po O. Brukner je djelovala isključivo na području Donje Panonije. Kao moguću lokaciju radionice navodi Mursu, Sirmijum ili Cibale. Mala količina nalaza ukazuje na kratkotrajnu produktivnost. Za ovu radionicu tipična je dublja zdjela, vertikalnih zidova s blago naznačenim prijelazom u suženi dio prema dnu. Rub je izvana profiliran s dva žlijeba, a s unutrašnje strane zakošen (Brukner tip 28). Javlja se u drugoj polovini 3. st. a proizvodi se i u 4. st. Površina je neukrašena s izuzetkom jedne varijante reljefno ukrašene. Izrađene su od smeđe pečene gline, mekane fakture s narančastim premazom, slabog sjaja. Na unutarnjoj strani su tragovi dotjerivanja rukom. Posude koje se pripisuju ovoj radionici ukrašene su reljefnim ukrasom s mitološkim prikazima. Jedan od najljepših primjera nađen je upravo u Vinkovcima (Brukner 1981: 26, T 43: 2; Iskra-Janošić 2001: 121). Na zdjeli je reljefni prikaz scene iz Odiseje (IX pjevanje, 345–360). Nalazi sigilatnog posuđa iz Vinkovaca mogli bi uputiti na ubikaciju radionice X upravo u Cibalama, premda dokazi u smislu kalupa i puncu za izradu još uvijek nisu pronađeni (Iskra-Janošić 2001: 121; Leleković 2007a: 81).

Na lokalitetima Donje Panonije ustanovljeno je i nekoliko posuda kojima se zasad ne može odrediti radionica, a prema karakteristikama izrade djeluju kao radovi lokalnih radionica *terrae sigillatae* (Brukner 1981: 27). S obzirom na izrazito veliki broj otkrivenih keramičarskih peći u Vinkovcima moguće je pretpostaviti da se i u Vinkovcima proizvodilo posuđe s reljefnim ukrasom.

Među ostalim na stolovima Rimljana javlja se jedna vrsta finog posuđa koja se naziva *keramika tankih stijenki*.

Najčešće su to čaše ili zdjelice, izrađene od kvalitetne, pročišćene gline, a debljina stijenke se kreće od 0,2 mm do 5 mm (Montana i dr. 2003: 375). Proizvodnja keramike tankih stijenki cvjetala je u vrijeme kasne Republike i ranog Rimskog Carstva 2. st. pr. Kr. i trajala je do 2. st. po. Kr. Glavni centri proizvodnje bili su u sjevernoj Italiji posebno u području rijeke Po, no proizvodnja se brzo raširila i u druge centre Rimskog Carstva (Kampanija, Jadranska obala, Sicilija, centralna i južna Francuska, Betika, Luzitanija i Panonija) (Brukner 1981: 36; Plesničar-Gec 1990: 149; Hayes 1997: 67; Topić 2003: 191; Montana i dr. 2003: 376). Posude tankih stijenki oblikovane su na kolu ili u kalupima, a ukrašavane su na više načina. Mogle su imati glatku površinu bez ukrasa, pjeskovitu površinu, reljefni barbotin ukras, urezani ukras ili ukras zareza izvedenih kotačićem u nekoliko redova. Razni načini ukrašavanja su se kombinirali, a dodavale su se reljefne trake i kanelure (Plesničar-Gec 1977: 13; Borzić 2010: 229; Mayet 1975: 6–7). Posude tankih stijenki često imitiraju predmete od drugih materijala npr. stakla ili srebra (Brukner 1981: 36; Plesničar-Gec 1990: 149; Hayes 1997: 67).

U Donjoj Panoniji uvoz sjeveroitalske robe koju predstavlja *terra sigillata* i keramika tankih stijenki počinje u julijevsko-klaudijevsko doba, a slabi za Flavijevaca (Vago 1977: 78–80; Brukner 1981: 19). Akvileja je bila glavni posrednik pri trgovini ovom robom (Vikić-Belančić 1962/63: 90; Zabehllicky-Scheffener 1988: 235). Nalazi keramike tankih stijenki od posebnog su značaja za razumijevanje početaka romanizacije Panonije. U Panoniju se uvoze od prvog stoljeća kao izuzetno kvalitetna i popularna roba. Pokazatelj su novog ukusa na ovom prostoru i smatraju se svjedočanstvom dolaska vojske, trgovaca i obrtnika početkom 1. st. Pojava keramike tankih stijenki u logorima i ranim naseljima sredinom 1. st. istovremena je s domorodačkom keramikom (Brukner 1981: 37; Iskra-Janošić 2001: 57; Dizdar, Radman Livaja 2004: 38). Od Tiberija započinje i proizvodnja u lokalnim radionicama (Brukner 1971: 34; 1981: 30; 1987: 33; 1992: 26; Miletić Čakširan 2015: 87).

U Emoni, Ptuju, Gomolavi i Sirmiju možemo pretpostaviti radioničke centre ove vrste keramike (Schindler-Kaudelka 1975: 33–34, T. 26: 123e; Brukner 1981: 36; 1981: 36; Plesničar-Gec 1990: 149; Gassner 1992: 449; Ožanić Roguljić 2007: 176). Proizvodi južnopanonskih radionica se prepoznaju po mekšoj strukturi ako ih se usporedi s robom iz sjeverne Italije, no još uvijek je riječ o kvalitetnoj robi. Keramika tankih stijenki se u panonskim radionicama proizvodi do početka 2. st. (Vikić-Belančić 1967: 30; Brukner 1992: 26; Wiewegh 2001: 101; 2003: 48–39; Miletić Čakširan 2015: 87).

U Vinkovcima imamo već dokumentiranu ovu vrstu keramike i to su: zdjela tip 16 po Brukner i zdjele s barbotin ukrasom s lokaliteta Na-ma (Brukner 1981: 81, T 57, 63 (AMZ), Iskra-Janošić 1988: 6, 1; 1999: 142, kat. br. 280, inv. br. GMV A – 2673; A 3527). Također i na lokalitetu Liskovac,



koji se danas nalazi na periferiji Vinkovaca u jednoj jami je pronađen ulomak zdjelice s barbotin ukrasom. Pripada južnopanonskoj grupi keramike tankih stijenki koji se može usporediti s fabrikatom F iz Magdalensberga i prema tome se može datirati od klaudijevsko-neronskog vremena te se nastavlja koristiti u vrijeme Flavijavaca do Trajana (Schindler-Kaudelka 1975: 33–34, T. 26: 123e; Gassner 1992: 449; Ožanić Roguljić 2007: 176; Miletić Čakširan 2015: 87). Prema dosadašnjim saznanjima, ovo je najstariji ulomak sa šireg područja Vinkovaca (Ožanić 2003: 185–186; 2006: 217; 2007: 175, 176, T 1: 11; 2009: 81, T: 20: 23).

Pojava keramike tankih stijenki u logorima i ranim naseljima 1. st. istovremena je s domorodačkom keramikom i ukazuje na prvu fazu romanizacije Panonije (Brukner 1981: 37). U Donjoj Panoniji su čaše i zdjelice izrađene u tehnici keramike tankih stijenki zastupljene na mnogim lokalitetima (Gomolava, Vukovar, *Sirmium*, Mursa, Dumbovo, *Teutoburgium*, Burgense, *Cornacum*, *Acumincum*, *Cucium*, *Certissia*) (Brukner 1981: T 55–T 59; Filipović 1997: 97, kat. br. 177, 178; Dizdar i dr. 2003: T 2, 6; Jelinčić 2003: 80; Filipović, Crnković 2014: 107).

Panonska keramika s premazom je izrazito česta vrsta keramike zastupljena u Panoniji. Oblici koji su zastupljeni su zdjele, vrčevi, lonci i čaše. Zajedničko im je da imaju premaz izrađen od razrijeđene gline koji prema režimu pečenja postaje crn, siv ili crven. Premaz može biti izrazito sjajan ili mat. Zdjele su često izrađene u tradiciji *terrae sigillatae*, no stvaraju se i novi oblici (Adler-Wölfl 2004: 89; Nagy 2014: 119; Jelinčić Vučković 2015: 105). Panonska keramika s premazom pripada u tzv. grupu *red/black slipped ware* koja je prisutna na prostoru gotovo čitavog Rimskog Carstva, no karakteristike specifične upravo za panonsku proizvodnju odvajaju je u posebnu grupu. Distribucija panonske keramike s premazom je potvrđena na prostoru Panonije, Mezije i Norika, a novije analize su pokazale da se takva keramika nalazi i na prostoru rimske provincije Dalmacije, pa čak i na italjskom tlu (Gregl 2009: 198–205; Borzić i dr. 2013: 44). Predložena je podijela ove vrste keramike na istočnu, zapadnu i južnu grupu te bi Vinkovci pripadali južnoj grupi koja obuhvaća kompletan dio južne Panonije, jugozapadni Norik i Meziju¹. Predložena južna grupa obuhvaća preveliki prostor oslanjajući se na stilske karakteristike, u budućnosti će biti potrebno sa sigurnošću utvrditi mjesta proizvodnje te potvrditi ili osporiti ovakvu podijelu. Vinkovački materijal koji možemo pripisati panonskoj keramici s premazom pronalazimo u većoj mjeri kod O. Bruncker, te u katalogu *Vinkovci u svijetlu arheologije* (Brukner 1981; Iskra-Janošić 1999).

Posuđe izrađeno od pročišćene gline pojavljuje se različitim varijantama prema režimu pečenja i stilu izrade (siva keramika, glačana keramika i crvena). Siva i glačana keramika veže se uz tradicije pretpovijesnog tj. latenskog lončarstva. Riječ je o izrazito kvalitetnim proizvodima

koje je prisutno je na mnogim lokalitetima u Panoniji (Brukner 1981: T II, 3; Ožanić 1998: 35). Razvitak ovakve vrste keramike u Cibalama veže se uz keltsko pleme Skordiska koje je obitavalo na ovom području i prije dolaska Rimljana (Todorović 1974: 127). U rimsko doba nastavljaju razvijati svoje keramičke proizvode uz jaki utjecaj rimske materijalne kulture. Tipični oblici sive keramike izrađene prema pretpovijesnim tradicijama su zdjele S profilacije i njihove varijante i cjediljke. Glačana keramika može imati ukras vodoravnih valovitih linija, okomitih ravnih linija, kosih linija ili njihovih kombinacija na posudama kao što su vrčevi širokog vrata, bikoničnog trbuha s ručkom koja je viša od ruba posude, cjediljke, lonci i dr. Glačana keramika pojavljuje se u 1. i 2. st. te se ponovo vraća u nešto drugačijem obliku od 4. do 6. st. (Ottományi 1996: 97; Roksandić 2014: 66–67).

Velika potražnja na tržištu i organizacija protoindustrijskih radionica dovodi do ujednačenosti u izradi rimske keramike. Tipični rimski proizvod primjenjen na izradu svog posuđa (stolno, kuhinjsko, skladišno) je oksidacijski pečena keramika u nijansama od crvenkaste do žučkaste boje, pročišćene strukture gline. Geokemijske analize kojima bi se utvrdili sastavi glina i njihovo porijeklo postala su nužnost pri obradi rimske keramike. Do sada su iz Vinkovaca objavljene razne vrste zdjela, lonaca, vrčeva, posuda za piće i higijenskih posuda no analize nisu napravljene, uglavnom su kataloški ili makroskopski opisane (Brukner 1981; Iskra-Janošić 1999).

Keramika grube strukture odnosi se na posuđe koje ima inkluzije (kvarc, tinjac, vapnenac) namjerno dodane u glinu kako bi pri kuhanju dobile odgovarajuća svojstva tj. bile otporne na termičke oscilacije te ne bi pucale prilikom izlaganja vatri i hlađenju nakon kuhanja, te zadržavale toplinu nakon kuhanja. Površina takve keramike može biti hrapava i često je ukrašena s naizgled nemarno izvedenim metličastim i češljastim ukrasima. Najčešće su proizvod lokalnih radionica. Često puta je do pola izrađena na kolu, a drugi dio posude je završen ručno. Površina može biti glatka ili hrapava. Ukrašene su kanelurama, gustim i plitkim, ravnim ili valovitim neurednim linijama, raznim zarezima u više redova. Na ovaj način su se izrađivali lonci, zdjele i tronožne zdjele (Vikić-Belančić 1967: 25; Pahić 1979: 394; Ožanić 1998: 34; Jelinčić Vučković 2015: 111–112). Keramika grube strukture iz Vinkovaca može se pronaći u monografiji O. Brukner (Brukner 1981). Osvrt na tipologiju sa četiri lokaliteta koja se obrađuju u ovom radu prikazan je na kongresnom priopćenju (RCRF Acta) objavljenom 1998. godine (Ožanić 1998).

Glazirana keramika česta je pojava u kasnoantičkoj Panoniji (od 3. st. do polovine 5. st.) osobito u Donjoj Panoniji uz limes, dok se u 1. i 2. stoljeću javlja vrlo rijetko (Cvjetičanin 2006: 15; 2010: 18). Glazura je tehnički gledano specijalna vrsta stakla, mješavina istopljenih anorganskih materijala koja imaju trodimenzionalnu strukturnu mrežu,

1 <http://www2.rgzm.de/Transformation/Magyarorszag/Glanztonware/GlanztonwareEnglisch.htm> 16.6.2015.



bez simetrije kristala. Sadrži alkalne silikate, kao i staklo, ali zahtjeva nižu termalnu ekspanziju i sadrži više aluminija koji povećava sposobnost glazure da se "zalijepi" na površinu keramičke posude. Posude su se pekale u dva navrata. Prije nanošenja glazure se ispekao "biskvit" na 200° C, a nakon glaziranja posude su se pekale do 1150° C. Glazura se nanosila u obliku praha pomiješanog s vodom (Cvjetičanin 2006: 15). S područja Cibala do sada su objavljeni vrčevi (Brukner 1981: T 143: 109, 112 (GMV 2063, 14).

Amfore iz Cibala dosad su objavljivane isključivo u sintezama koje su se bavile keramikom ili amforama u Panoniji. Prve podatke o amforama nalazimo kod Brukner. Nakon toga Bezecky i Kelemen uglavnom preuzimaju podatke O. Brukner. Prema tim podacima amfore Lamboglia 2, Dressel 20 i Beltran I su za sada poznate samo iz starijih istraživanja, a amfore Dressel 6B i Dressel 2 – 4 dokumen-

tirane su u starijim istraživanjima i potvrđene u analizi materijala s četiri lokaliteta u Vinkovcima. (Brukner 1981: 122–123, Bezecky 1994b: T. 8; 1994c: 155–176; Kelemen 1987: 15; 1988: 117). Amfore predstavljene u ovoj knjizi objavljene su 2005. godine (Ožanić 2005; Fehér, Magyar-Hárshegyi 2014: 41).

Kako je vidljivo prema ovom kratkom pregledu povijesti proučavanja rimske keramike, sistematska i tipološka analiza keramike iz Vinkovaca do sada nije objavljena. Obujam materijala obrađen kroz ovaj rad omogućio je pregled osnovnih tipova uvoznog i lokalnog posuđa u razdoblju od 1. do 4. st. Materijal od 5. do 6. st. nije utvrđen na obrađenim lokalitetima. Materijal je makroskopski opisan u katalogu, dok su osnovne tipološke odrednice i analogije tipova obrađene kroz tekst.

Keramika je obrađena prema sljedećim grupama: *terra sigillata*, keramika tankih stijenki, stolno i kuhinjsko posuđe različitih struktura izrade te amfore.

4.
TERRA SIGILLATA

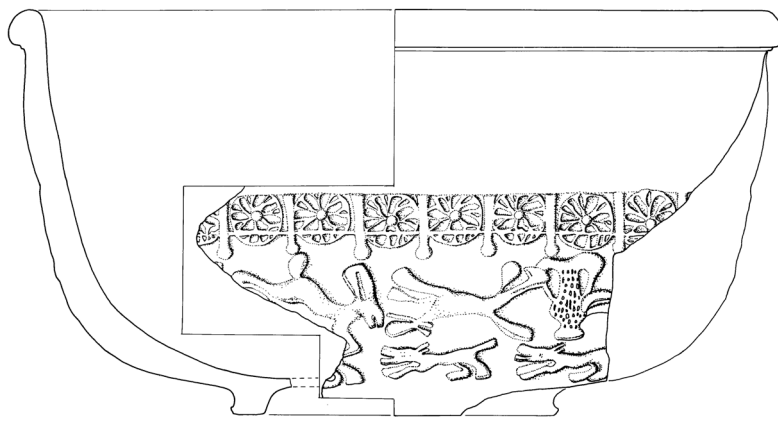

4. TERRA SIGILLATA

4.1. Uvod

Na lokalitetima Šokadija, Varteks, Komercijalna banka i Muzej nađeno je sveukupno 99 ulomka *terra sigillatae* od toga najveći broj ulomaka je otkriven na lokaciji Šokadija (50%, 48 ulomaka), zatim na lokalitetu Komercijalna banka imamo 16 ulomaka (16%) dok je na lokalitetu Muzej nađeno 8 ulomaka (10 %) i na Varteksu 25 ulomaka (26%) (Slika 4.1). Predstavljene posude pripadaju sjevernoitalskim i srednjogalskim radionicama, većina materijala pripada radionicama Westerndorf i Rheinzabern, a prisutan je i materijal iz panonskih radionica (Slika 4.2).

4.2. Glatka *terra sigillata* (Slika 4.4)

Oblici glatke *sigillatae* zastupljene na lokalitetima koji se obrađuju u ovom radu su Drag 35, Drag 18/31, Drag 32, Drag 33, Drag 38, Drag 43 i Lud Tb (Slika 4.3, 4.4). Uz nabrojene oblike od kojih su neki po prvi put zabilježeni, u Vinkovcima su prisutni oblici glatke sigilate koji nisu nađeni na lokalitetima koji se obrađuju u ovom radu (Curle 15, Curle 12, Drag 51). Curle 15 predstavlja varijantu Drag 33 i 46, pripada oblicima srednjo i istočnogalskih radionica i Rheinzaberna. Javlja se od početka 2. st. do početka 3. st. (Bjeljajac 1990: 128). Rijetki je oblik u Donjoj Panoniji (uz Vinkovce nalazimo je u Sirmiju), a poznat je i u drugim tehnikama izrade (Brukner 1981: 63, T 18: 7, 8). Curle 23 je oblik radionice Rheinzabern. Javlja se krajem 2. do sredine 3. st. (Brukner 1981: 63, T 18: 9, 10; Bulat 1987: 57; Bjeljajac 1990: 126). Drag 51 je srednjogalski oblik, najpoznatiji je u proizvodnji kasne *terra sigillatae* aragonskog područja

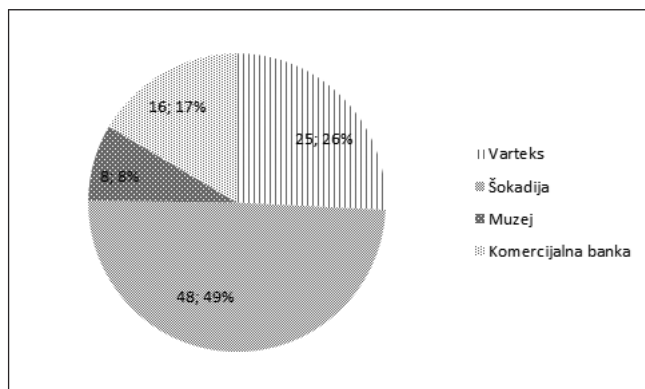

Slika 4.1. *Terra sigillata* - odnosi količine posuda na lokalitetima Vinkovci – Muzej, Varteks, Šokadija i Komercijalna banka

druge polovine 3. i 4. st. U Donjoj Panoniji oblik je za sada dokumentiran isključivo u Vinkovcima (Brukner 1981: 64, T 18: 11).

Drag 35 (Consp. 43–44) (Slika 4.4)

Drag 35 (Consp. 43–44) (Slika 4.4) je zdjelica zaobljenih stijenki i izvijenog ruba, slična tanjuru Drag 36. Proizvodile su se u sjevernoitalskim radionicama (Tardo Padana) kasnije proizvodnje od Domicijana do dvadesetih godina 2. st. i vodeći su oblik flavijevskog doba na području Dunava (Conspetus: 120; Makjanić 1996: 92). Proizvodi se i u srednjogalskim radionicama i Rheinzabernu do kraja 2. stoljeća. Mogu imati glatku površinu ili barbotinski ukras na izvijenom rubu kao ljljane i grozdove te reljefne bobice koje su karakteristične za padansku proizvodnju dok su srcoliki listovi na dugim peteljka karakteristični za galske radionice. U Panoniji je ovaj oblik čest u 2. stoljeću, a nalaze se i imitacije oblika u drugim tehnikama izrade (Brukner 1981: 61; Bjeljajac 1990: 121, 126). Objavljeni primjerak pripisuje se srednjogalskim radionicama (Brukner 1981: T 12, 13).

Sačuvani ulomak s lokaliteta Vinkovci – Komercijalna banka (T 60: 13) nažalost je previše oštećen te nam ne pokazuje da li je ova posuda imala ukras. Prema karakteristikama pripisujemo je sjevernoitalskim radionicama.

Drag 18/31 (Slika 4.4)

Drag 18/31 (Slika 4.4) je duboki tanjur ili zdjela na prstenastoj nozi, središnji dio dna uzdiže se prema centru, stijenke su nakošene i završavaju prstenastim zade-

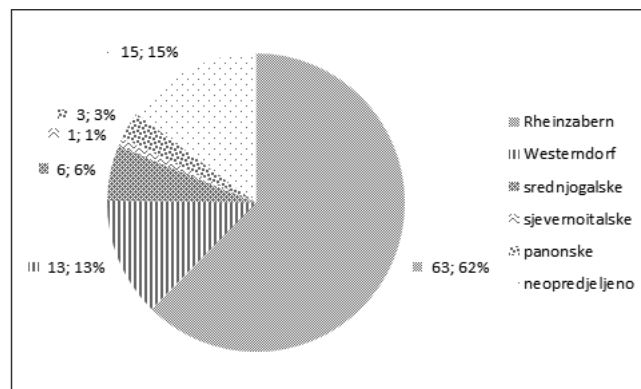

Slika 4.2. *Terra sigillata* – ukupna zastupljenost pojedinih radionica na lokalitetima Vinkovci – Muzej, Varteks, Šokadija i Komercijalna banka

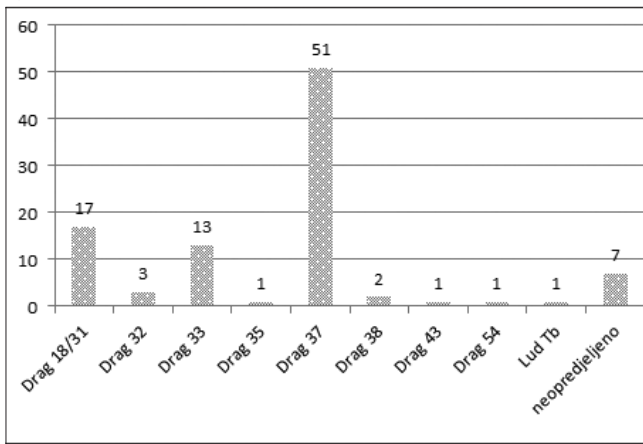

Slika 4.3. *Terra sigillata* - ukupna zastupljenost tipova posuda na lokalitetima Vinkovci – Muzej, Varteks, Šokadija i Komercijalna banka

bljanjem. Karakterističan je za srednjogalske radionice prve polovine 2. stoljeća (Webster 1987: 19) a u radionicama Rheinzaberna proizvode se do početka 3. st. (Gabler 1979: 38; Bjeljajac 1990: 124). Čest je u Panoniji (Ptuj, Surčin, Osijek, Sisak) (Gabler 1986: 150; Brukner 1981: 62; Bulat 1987: 54–55; Makjanić 1996: 9–12; Czysz 2003: 376, T 62: F 44–F 46). Iz Vinkovaca su otprije poznate dvije posude. Jedna se čuva u Arheološkom muzeju u Zagrebu i pripada srednjogalskim radionicama (Brukner 1981: 62, T 16: 20), dok je druga u Gradskom muzeju u Vinkovcima (Iskra-Janošić 1988: T VI: 4; 1999: kat. br. 293; GMV A – 2664). Dno posude s pečatom TARVAC F (Titus Arvscius fecit?) moglo bi pripadati ovom tipu posude (Dimitrijević 1979: T 21: 7).

Na lokalitetu Vinkovci – Šokadija otkriveno je pet ulomaka ruba (T 50: 12, 16–20, T 51: 21–23) te tri ulomaka dna (T 52: 44, 46, 47), na Varteksu ulomak ruba (T 24: 2), na lokalitetu Muzej tri ulomka ruba (T 1: 5–8), na Komercijalnoj baci ulomak dna (T 60: 16). Najvjerojatnije su pripadali radionici Rheinzabern osim ulomka (T 50: 12) koji pripada srednjogalskim radionicama. Ulomak dna (T 52: 46) ima oštećen pečat ...NI u unutrašnjosti posude i grafit X s donje strane dna posude, ulomak dna (T 52: 47) ima početak pečata C.... Nismo u mogućnosti ustanoviti kojem majstoru pripadaju ovi jako oštećeni pečati.

Drag 32 (Slika 4.4)

Drag 32 (Slika 4.4) je duboki tanjur na prstenastoj nozi s jednostavnim zaobljenim stijenjkama. Dno je ravno. Mlađi oblik istočnogalskih radionica u Rheinzabernu. Karakterističan je za drugu polovinu drugog stoljeća i prvu polovinu trećeg stoljeća (Czysz 2003: 376, T 63: F 51–F 53). Rani primjeri imaju pečat, a kasniji su bez oznake radionice. Javljuju se u većem broju u Panoniji, posebno u imitaciji *terrae sigillatae* (Brukner 1981: 63). Primjerci ovog oblika nađeni u Panoniji uglavnom potječu iz radionice Rheinzabern (Bulat 1987: 55–56; Makjanić 1995: PL. 67, 218; 1996: 94). Većina panonskih tanjura Drag 32 datira se u doba ka-

snih Antonina i Severa (Gabler 1986: 136). U Donjoj Panoniji su dokumentirani u Mursi, Teutoburgiju, Burgenumu, Sirmiju (Brukner 1981: 63, T 18, 1–6). Objavljene su dvije posude ovog oblika iz Vinkovaca, od kojih jedna ima oznaku *PERPE* (Brukner 1981: T 18: 6; Iskra-Janošić 1988: T IV: 5, GMV inv. A – 2665). Oblik je popularan pa se javlja i u lokalnoj proizvodnji (Bjelajac 1990: 124).

Na lokalitetima Vinkovci – Šokadija (T 51: 34, 35) i Vinkovci – Komercijalna banka (T 59: 9) nađeni su mali ulomci ruba ovog oblika koji najvjerojatnije pripadaju radionici Rheinzabern.



Drag 33 (Slika 4.4)

Drag 33 (Slika 4.4) je čaša s visokom stožastom nogom, a stijenka se konično diže do naglašenog ruba te vrlo često, pogotovo raniji primjerci imaju pečat majstora. Italiski prototip Ha. 10 proizvodile su arentinske radionice. Ovaj se oblik proizvodi u svim galskim i germanskim radionicama. Javlja se u Klaudijevo doba, proizvodi se u 1. i naročito u 2. st., a na prijelazu u 3. st. dobiva zamah u Rheinzabernu, a proizvodi se i u Westerndorfu (Ruprechtsberger 1980: 99; Brukner 1981: 61; Makjanić 1996: 93; Czysz 2003: 374, T 60: F 25–F 31). U to vrijeme ovaj oblik proizvode gotovo svi zapadni centri i lokalne radionice. Proizvodi se čak do početka 4. st. (Ivanišević, Nikolić-Đorđević 1997: 89). U Panoniji se najčešće javlja od Hadrijana (radionica Lezoux) do sredine 3. st. (Gabler 1976: 210; Bulat 1987: 56–57; Makjanić 1995: PL. 67: 222–225; 68: 226–229; 1996: 93). Konkavne, tanje stijenke su češće za srednjogalske tipove, dok primjerci iz Rheinzaberna s kraja drugog stoljeća uglavnom imaju ravne, deblje stijenke i većih su dimenzija, no to nije čvrsto pravilo (Gabler 1976: 40; Bjeljajac 1990: 126; Makjanić 1996: 94). Čest je u imitaciji *terrae sigillatae*.

Do sada je objavljeno desetak posuda ovog oblika iz Vinkovaca. Južnogalskim radionicama pripisane su dvije čitave posude koje se datiraju u prijelaz s 1. na 2. st. (Brukner 1981: 61, T 13: 11; Iskra-Janošić 1988: T IV: 1, GMV inv. br. A – 2 653.). Četiri posude, dvije čitave posude i dva ulomka, koji se pripisuju srednjogalskim radionicama, datiraju se u 2. st. (Brukner 1981: T 13: 15; Iskra-Janošić 1988: T IV: 2, 3; T V: 2, GMV inv. A – 2670, A – 2652, A – 2 649). Na jednoj od tih posuda su urezana slova *TIV* (Iskra-Janošić 1988: T IV: 3, GMV inv. A – 2652), a na jednom ulomku dna nečitljiv je pečat majstora (Iskra-Janošić 1988: T V: 2, GMV inv. A – 2649). Više sreće imamo na posudi koja se pripisuje radionici Rheinzabern, kod koje se jasno čita pečat *CATUL FEC.* (*Catulus II*) i datira se u Antoninsko vrijeme (Šaranović-Svetek 1974: T 1: 7, 8; Dimitrijević 1979: T 21: 6; Brukner 1981: T 13: 7, GMV inv. A – 14). Također na jednoj posudi za koju pretpostavljamo da je ovog oblika čitamo pečat *REG(INUS)* (Šaranović-Svetek 1971: 170, sl. 2; Brukner 1981: 147).

U Vinkovcima se javlja i rjeđa varijanta ovog oblika – Drag 46 (Iskra-Janošić 1999: kat. br. 284 a i b, GMV inv. A – 3529 i A – 3530). Drag 46 je po profilaciji i dimenzijama vrlo

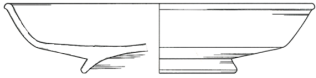

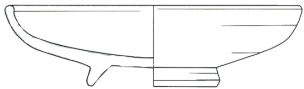
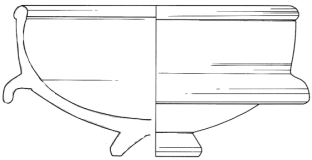
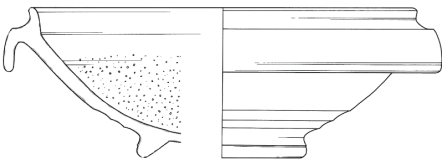
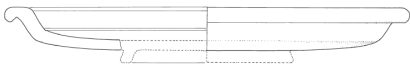
TIP	DATACIJA	RADIONICA	LOKALITET
 Drag 35	poč. 2. st.	sjevernoitalska	Komercijalna banka
 Drag 18/31	2. st. 2. - poč.3.st	srednjogalska Rheinzabern	Šokadija Šokadija Muzej Komercijalna banka
 Drag 33	2. st. 2 - poč.3.st kraj 2.- poč. 3.st. 2.st	Lezoux Rheinzabern Westerndorf Panonska?	Varteks Komercijalna banka Šokadija Muzej Varteks Komercijalna banka Šokadija
 Drag 32	sr. 2. st. - poč. 3.st.	Rheinzabern	Šokadija Komercijalna banka
 Drag 38	2. - poč. 3.st	Rheinzabern	Šokadija Komercijalna banka
 Drag 43	2. - poč. 3.st	Rheinzabern	Šokadija
 Lud Tb	2. - poč. 3.st	Rheinzabern	Šokadija

Slika 4.4. Glatka *terra sigillata* – tipološka tabela (tip, datacija, porijeklo, lokalitet)



sličan Drag 33. Proizvodio se u radionicama Galije i Rhein-zabernu od kraja 1. do početka 3. st. (Iskra-Janošić 1999: kat br. 284 a i b, GMV inv. A – 3529 i A – 3530).

Na lokalitetu Varteks otkrivena su dva ulomka ruba posuda oblika Drag 33 (T 24: 4, 6), dok je na lokalitetu Šokadija otkriveno 6 ulomaka (4 ruba, 2 stijenke – T 51: 32, 33, 36, 37, 38, 39); s lokaliteta Komercijalna banka imamo ulomak ruba i dna (T 59: 7, T 10: 15), a na lokalitetu Muzej dva ulomka (T: 1, 3). Srednjogalskim radionicama (Lezoux) pripisali bi tri ulomka ruba (Varteks T 24: 6; Komercijalna banka T 59: 7; Šokadija T 51: 37).

Ulomci s lokaliteta Šokadija (T 51: 32, 33, 36, 38) i Muzeja (T 1: 1, 3) pokazuju iste karakteristike i pripisujemo ih radionici Rhein-zabern.

Radionici Westerndorf pripisali bi primjer s lokaliteta Varteks (T 24: 4). Ulomak dna s lokaliteta Komercijalna banka (T 60: 15) i lokaliteta Šokadija (T 51: 39) mogu biti proizvod neke panonske radionice.

Drag 38 (Slika 4.4)

Drag 38 (Slika 4.4) je zdjela poluloptastog oblika, na visokoj nozi, na sredini trbuha ima prema dolje izvijenu traku, može se smatrati tarionikom. Stariji tip je s prstenasto zadebljanim rubom, mlađi bez naglašenog ruba. Porijeklo oblika možemo tražiti u južnogalskom Ritt. 12 obliku. Drag 38 se proizvodio u istočnogalskim radionicama, Rhein-zabernu i Westerndorfu. Proizvodnja počinje u doba Trajana i traje do sredine 3. stoljeća, a javlja se i u Trieru do druge trećine četvrtog stoljeća (Bjelajac 1990: 126; Cysz 2003: 377, T 64: F 60). U Donjoj Panoniji su relativno rijetki, a otkriveni su u Mursi i na Vučedolu (Vikić-Belančić 1968: 514, T 4/17; Brukner 1981: 63: T 17: 2, 4, 5). Ovaj oblik je u Vinkovcima poznat s pečatom *VERECUNDVS* (Šaranović-Svetek 1971: T I: 5, 6; Dimitrijević 1979: T 22: 1, Brukner 1981: T 17, 2; Iskra-Janošić 1988: T IV, 6; 1999: 291; GMV A – 33).

Jako oštećeni ulomci s lokaliteta Šokadija (T 49: 2) i Komercijalna banka (T 60: 12) najvjerojatnije su tarionici Drag 38 koji su izrađeni u radionici Rhein-zabern.

Drag 43 (Slika 4.4)

Drag 43 (Slika 4.4) je tarionik koji ima specifičan „ovratnik“ na kojemu se nalazi barbotin ukras i izljev. Na lokalitetu Vinkovci – Šokadija nađen je izljev (T 49: 4). Ovaj se oblik pretežno proizvodi u radionici Rhein-zabern od druge polovine 2. st. do prve četvrtine 3. st., dok se u Trieru javlja do trećine 4. st. i često na rubu ima otisnut pečat, a na rubnom ovratniku ponekad je ukras izrađen barbotin tehnikom (Brukner 1981: 64; Bjelajac 1990: 128; Cysz 2003: 377, T 64: F 61–F 62).

Vinkovački ulomak tarionika pripisujemo radionici Rhein-zabern i datiramo u drugu polovinu 2. st. do početka 3. st.

Lud Tb (Slika 4.4)

Lud Tb (Slika 4.4) je tanjur na prstenastoj nozi, dno je ravno, stijenke su zakošene, a rub je ravno izvučen. Lud Tb je oblik nastao u radionicama Lezoux i Istočne Galije, tip je ustanovljen na materijalu iz Rhein-zaberna, datira se od 150. do 210. g. U Panoniju je pretežno uvezen iz radionice Rhein-zabern u prvoj polovini trećeg stoljeća (Oswald, Pryce 1966: 201 Pl. LIX; Ruprechtsberger 1980: 105; Makjanić 1996: 94; Ivanišević, Nikolić-Dorđević 1997: 90; Jelinčić 2003: T 1: 1; Cysz 2003: 376, T 63: F 55–F 57).

Na lokalitetu Šokadija zastupljen je jednim primjerkom (T 49: 1) i smatramo da je proizveden u rheinzabernskim radionicama.

4.3. Reljefna terra sigillata (Slika 4.5)

Reljefna sigilata zastupljena je jednim oblikom Drag 37. Riječ je o najčešćem obliku koji se javlja kao proizvod mnogih radionica.

Drag 37 (Slika 4.5)

Drag 37 (Slika 4.5) je poluloptasta zdjela na prstenastoj nozi s prstenastim zadebljanjem na rubu. Ispod ruba najčešće dolazi glatka neukrašena površina ispod koje je reljef koji započinje frizom ovola. Oblik se javlja u južnoj Galiji i u zadnjoj trećini 1. st. zamjenjuje stariji tip zdjele Drag 29. Javlja se u proizvodnji svih keramičkih centara *terra sigillatae* do sredine 3. st. Najomiljeniji je oblik reljefne sigilate, prisutan je već i u Pompejima. Može se primijetiti da su manji primjerci raniji, no male zdjele se proizvode i u 2. st. Vremenom neukrašena površina ispod ruba postaje šira, a cijela posuda grublja. Ovaj oblik je čest u imitacijama *terra sigillatae* s pečatnim ukrasima i ukrasima zarezima izvedenih kotačićem, a neukrašeni oblici prate se do kraja 4. st. (Brukner 1981: 65; Oswald, Price: 97; Makjanić 1989: 134). Prepoznajemo 51 ulomak ovog oblika (Slika 4.4), od toga 43 primjeraka imaju sačuvani reljefni ukras (Muzej T 1: 2, 4; Varteks T 24: 1, 3, 5, T 3: 9–17, T 25: 18–26) Šokadija (T 49: 3, 5–10; T 51: 23–26, 29, 30, 32) i Komercijalna banka (T 59: 2–6, 8; T 60: 11)

Ulomak stijenke s lokaliteta Varteks (T 25: 24), te možda ulomak ruba s lokaliteta Šokadija (T 6: 11) na kojem nije sačuvan ukras pripisujemo proizvodnji srednjogalskih radionica.

Radionici Rhein-zabern pripada najviše objavljenih primjeraka kako u starim objavama tako i u pregledu koji je napravio T. Leleković (Brukner 1981: T 25: 32, 33, 36; T 26: 38–40, 42; T 27: 51, 52, 54; T 28: 58; T 29: 69, 72, 75; T 30: 78; Iskra-Janošić 1988: T I: 2–4; T II: 1, 2, 3, 5; T III: 1–5; T V: 3; Iskra-Janošić 1999: kat. br. 286, 290, 292; Leleković 2007a: 46, Sl. 1; 2008: 181, Fig. 2., 3.).

Takva se situacija pokazala i u ovom radu. Radionica Rhein-zabern zastupljena je na lokalitetima Muzej (T 1: 2, 4), Varteks (T 24: 3, 5, T 3: 11, 14, 19, 21, 22, 25) i Šokadija (T 49:

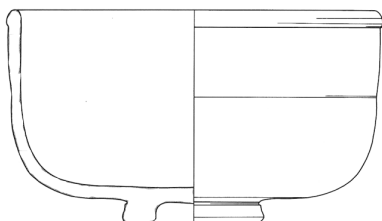

TIP	DATACIJA	RADIONICA	LOKALITET
 <p>Drag 37</p>	2. st.	srednjogalske radionice	Varteks Šokadija
	2. - poč. 3.st.	Rheinzabern	Muzej Varteks Šokadija
	kraj. 2. - poč. 3.st.	Westerndorf	Varteks Šokadija Komercijalna banka
	2. st	panonske radionice	Komercijalna banka

Slika 4.5. Reljefna *terra sigillata* – tipološka tabela (tip, datacija, porijeklo, lokalitet)

3, 5?, 6, 7?, 8–10, T 50: 13–15, T 7: 23, 24, 28–31, T 52: 40, 45, 48). Opće prihvaćena kronologija rheinzabernskih majstora po Bernhardu ovom prilikom nije mogla biti do kraja provedena. Tipologija ukrasa po Ricken-Fisheru nalazi se u katalogu (Bernhard 1981: 79–93; Ricken-Fisher 1963).

Westerndorf

U starim su se objavama svega dvije posude pripisivale radionici Westerndorf. (Brukner 1981: T 33: 78; Iskra-Janošić T II: 6, GMV A – 2661). Detaljnom inspekcijom sigilatnog materijala utvrđena je daleko značajnija prisutnost robe ove radionice u Cibalama (Leleković 2007a: 43–77). Tim saznanjima pridružujemo i tri lokaliteta (Varteks, Šokadija i Komercijalna banka) gdje su također utvrđene posude iz radionice Westerndorf (Varteks T 25: 9, 10, 12, 15–17; T 26: 18, 20, 23; Šokadija T 51: 25; Komercijalna banka T 9: 5, 8).

Panonske radionice

Posuda oblika Drag 37 koju donosimo u ovom radu je nađena na lokaciji Varteks (T 24: 1a, 1b). Prema sačuvanim elementima mogao se rekonstruirati oblik i donekle prikaz. Ukas počinje frizom rozeta na liniji koje su razdvojene međuštapićem koji ima kuglicu na donjem kraju. Ispod friza su prikazane šumske životinje u dva reda, u gornjem redu prikaz je na više mjesta razdvojen kantarosom. Karakteristike ovih ukrasa, rozeta, životinja u trku te kantarosa, ukazuju na radionicu *Viminacium* – Margum (*Siscia*). Friz s rozetama i štapićem za sada je jedinstven ukras. Sličnu scenu sa životinjama u trku nalazimo na jedinstvenoj glaziranoj posudi iz viminacijske nekropole “Kod Bresta”. Posu-

da je ovalnog oblika i ima ručku oblikovanu kao kružnicu te je okomito postavljena na posudu. Posuda je datirana u razdoblje Hadrijan/Antonin Pio (Bjelajac 1990: 144; Bjelajac 1991: 419–428; Nikolić - Đorđević 2000: 83; Cvjetičanin 2006: 32). Zdjelu Drag 37 iz Vinkovaca datiramo u 2. st.

Ulomak s lokaliteta Komercijalna banka (T 59: 4) pokazuje karakteristike panonskih radionica najvjerojatnije radionice majstora Pacatusa. Kao što je već spomenuto posude oblika Drag 37 izrađene u radionici Pacatusa već su dokumentirane u Vinkovcima (Inv. br. GMV A – 784; Dimitrijević 1966: 12, T: 24, 5; Šaranović-Svetek 1974: T II: 4, 5; Brukner 1981: T 40: 4,7; Iskra-Janošić 1988: T I: 6, T II: 4; Leleković 2008: 181).

4.4. Rovašena *terra sigillata*

Rovašena *terra sigillata* zastupljena je s jednim oblikom čaše Drag 54/ Déchelette 72.

Drag 54 (Slika 4.6)

Drag 54 (Slika 4.6) je kuglasta čaša s niskim vratom i na van izvijenim rubom i prstenastim dnom. Drag 54 je oblik srednjogalskih radionica i Rheinzaberna. Javlja se u Lezouxu u doba Hadrijana i Antonina, a u Rheinzabernu proizvodi se do početka 3. st. (Brukner 1981: 63). Rovašenje oštrim oruđem u još mokru glinu koja imitira tehniku obrade stakla (tzv. *cut-glass* tehnika) karakteristika je radionice Rheinzabern, ali se javlja i u Westerndorfu. Posude ovog oblika su mogle imati i barbotin ukras. Neki autori izdvajaju više tipova prema načinu ukrašavanja, oznaka Déche-



TIP	DATACIJA	PORIJEKLO	LOKALITET
 <p>Drag 54/Déch 72</p>	sredina 2. - poč. 3.st.	Rheinzabern	Komercijalna banka

Slika 4.6. Rovašena *terra sigillata* – tipološka tabela (tip, datacija, porijeklo, lokalitet)

lette 72 podrazumijeva samo posude s ukrasom imitacije brušenja stakla (Makjanić 1996: 93; Ivanišević, Nikolić-Đorđević: 90).

U Donjoj Panoniji je dokumentirana u Mursi i Sirmiju (Brukner 1981: 63; T 17, 6.–8.). Oblik i ukras Dech 72 poznat je u Vinkovcima, čitava takva posuda nađena je na lokalitetu u ulici Jurja Dalmatinca – PIK (GMV A – 1016 a; Iskra-Janošić 1988: sl. 2; 1999: kat. br. 282.). Na lokalitetu Komercijalna banka nađen je ulomak ove posude (T 59: 1) koju pripisujemo radionici Rheinzabern (Slika 4.4).

4.5. Pečati majstora

Prema literaturi do sada je ustanovljeno dvadeset pečata majstora s područja Vinkovaca (Slika 4.7).

Ovaj rad neće bitno proširiti popis, naime jedino su na položaju Vinkovci – Šokadija ustanovljeni pečati majstora (T 57: 30; T 8: 46, 47). Na T 7: 30 nalazimo oštećeni pečat *RE...* na vanjskoj stijenci zdjele Drag 37. Na prstenastom dnu zdjele Drag 18/31 nalazimo oštećen pečat ... *NI* (T 52: 46). Još je jedan jako oštećen pečat najvjerojatnije *C...* na prstenastom dnu zdjele Drag 18/31 (T 52: 47).

32

OBLIK	PORIJEKLO		PEČAT	GRAFIT	DATACIJA
Drag 33	sjevernoitalska		LUCCIUS FEC		1.st
Drag 18/31	srednjogalska		TARVAC F		2.st.
Drag 31	srednjogalska	Lezoux	MACERATUS	(M)IRCVRI	Hadrijan – Antonini
Drag 33		Rheinzabern	CATVLVS		Antonini
Drag 37		Rheinzabern	COMITIALIS F		
Drag 37		Rheinzabern	LVTEVS		Antonin Pio
Drag 38		Rheinzabern	PERPE		2/3 St.
Drag 37		Rheinzabern	VERECVNDVS		2. St.
Drag 37		Rheinzabern	FIRMUS		2.st
Drag 32		Rheinzabern	MATERNINVS		2.st
Drag 37			PER...		2./3. St.
		Lezoux	GIPPUS		Hadrijan - Antonini
?		Rheinzabern	MICCIO		
			FLORENTINUS		
Drag 33		Rheinzabern	REGINUS		Trajan - Antonini
			IULIUS		
Brukner tip 1	panonska		PACATVS		1. Period
Brukner tip 28	panonska		PACATVS		1. Period
Drag 37	panonska		VLIX(e)S IN (...)		
Drag 32	panonska		PACATVS		1. Period

Slika 4.7. *Terra sigillata* - pečati majstora nađeni na području Vinkovaca prema Brukner 1981

5.
KERAMIKA TANKIH STIJENKI
S DVA POLOŽAJA U VINKOVCIMA

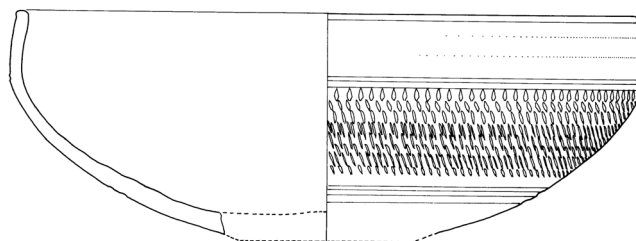

5. KERAMIKA TANKIH STIJENKI S DVA POLOŽAJA U VINKOVcima

5.1 Uvod

Relativno mali uzorak keramike tankih stijenki iz Vinkovaca pokazuje interesantnu sliku. Riječ je o deset ulomaka s dva položaja (Komerijalna banka i Varteks) koja su pokazala materijal iz vremena kada se već učvrstila rimska vlast i vrijeme kada u Donjoj Panoniji počinje razdoblje intenzivnog naseljavanja i proizvodnje. Primjeri su zastupljeni isključivo zdjelicama te možemo izdvojiti tri tipa.

5.2. Zdjelice (Tip KTS 1–3)

KTS 1 (Slika 5.1)

Ulomci zdjelica s barbotin ukrasom oblikovanim u spiralne vitice povezanih u girlandu najvjerojatnije su proizvod južnapanonskih radionica (T 61: 1, 2, 4). Datiraju se od Klaudijevog vremena do kraja 1. st. (Plesničar-Gec 1971: T I: 1; 1977: T 1, 42–53, Gassner 1992: 450; Dimitrova-Milčeva 1992: 484, sl. 11; Miletić Čakširan 2015: 93, T 3: 62–69).

Ulomak ruba (T 61: 8) isti je tip i ukras kao i zdjelice otkrivene na lokalitetu Na- ma 1977. godine. Ukras predstavlja neku vrstu vodenih listova. Prema analogijama iz Siska datira u tiberijevsko-klaudijevsko doba (Plesničar-Gec 1971: T I: 11; 1977: 17; Iskra-Janošić 1988: 6, 1; Brukner 1995b: T V, 50; Iskra-Janošić 1999: kat. br. 280; Miletić Čakširan 2015: T 2: 48).

KTS 2 (Slika 5.1)

Jedina potpuno sačuvana zdjelica nađena je na lokalitetu Komerijalna banka (T 61: 9). Poluloptastog je oblika s ukrasom izvedenim kotačićem u više redova na sredini trbuha, ima dvije kanelure ispod ukrasa i jednu iznad (Iskra-Janošić 1999: 142, kat. br. 28, 1, inv. br. GMV A – 3528). Upravo takav tip zdjelice je najčešći inventar emonskih nekropola od Tiberija i dijelu 2. st. (Plesničar-Gec 1977: 18)

te u naseobinskim slojevima Emone, Drnovu, Ptuju i Sisku (Plesničar-Gec 1977: 20, Vidošević 2003: 24, T 21, 14, 15). Zdjelice sličnog oblika i ukrasa prisutne su i u Mursi, Sirmiju i Gomolavi te u Sisku (Brukner 1981: T 57, 52–56, Brukner tip14; 1987: T 23, 1; 1992: 26, 27, T 1, 5, 6; 1995a: T XXII, 222–223; Miletić Čakširan 2015: T 1: 28, T 5: 98)

KTS 3 (Slika 5.1)

Na zdjelici od sive gline s crnim premazom nađenoj na lokalitetu Vinkovci – Varteks (T 27: 1) je barbotin ukras – razvučeno slovo S u jednom redu iznad kojeg je ravna reljefna traka. Ova zdjelica je izrađena pomalo neuredno i prema sadašnjim saznanjima nemamo pravu analogiju ovom ukrasu. U Akvileji je nađena zdjelica sa sličnim ukrasom, Ricci navodi da se takav ukras nalazi u području rijeke Po i uz *limes*. Dokumentiran je u carsko doba, no nalazi su uglavnom iz slojeva koji se ne mogu detaljnije datirati (Ricci 1985: 322, ukras br. 163, T CIV, 7). Sličan sitniji motiv također na crnosivim zdjelicama pripada fabrikatu E koji se datira od 35. g. po. Kr., i nalazi se na drugačijem tipu zdjelica (Zabehlicky-Sheffenegger 1979: 26, T. 4, 18; Dimitrova-Milčeva 1992: 484, sl. 9). Zdjelicu s lokaliteta Vinkovci – Varteks morali bi datirati kasnije. Najvjerojatnije u vrijeme rada lokalnih radionica keramike tankih stijenki od sredine 1. st. do početka 2. st.

Ulomci kojima se ne može utvrditi oblik

Na ulomcima (T 61: 3, 7) je također ukras zarez a izveden kotačićem, s obzirom da su to donji dijelovi posuda zbog loše sačuvanosti ne možemo znati kako je izgledao gornji dio posude. Moguće da je nastavljen ukras zarez a ili je izrađen barbotin ukras kao na ulomku (T 61: 6) gdje je ukras izveden kotačićem u donjem dijelu dok barbotin ukras u gornjem dijelu predstavlja stilizirano lišće, a datira se u drugu polovinu 1. st. (Šimić-Kanaet 2003: 120, T 9. 4; Miletić Čakširan 2015: T 3: 66).

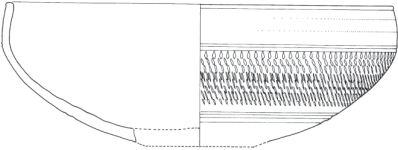
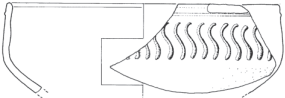

TIP	DATACIJA	RADIONICA	LOKALITET
 KTS 1/TWP 1	sr. 1. st. - poč. 2. st.	Panonija	Komercijalna banka
 KTS 2/TWP2	sr. 1. st. - poč. 2. st.	Panonija	Komercijalna banka
 KTS 3/TWP 3	sr. 1. st. - poč. 2. st.	Sjeverna Italija	Varteks

Slika 5.1. Keramika tankih stijenki – tipološka tabela (tip, datacija, porijeklo, lokalitet)

6.
KUHINJSKO, STOLNO I SKLADIŠNO POSUĐE RAZNIH
STRUKTURA

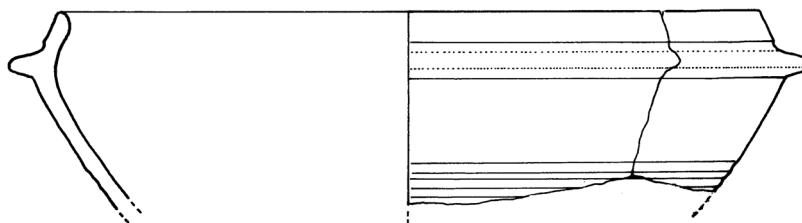

6. KUHINJSKO, STOLNO I SKLADIŠNO POSUĐE RAZNIH STRUKTURA

6.1. Uvod

Izrada tipologije kuhinjskog i stolnog posuđa započela je podjelom prema oblicima te prema tehnici izrade i strukturi. Prema oblicima posuđe dijelimo na zdjele (20 tipova), tronožne zdjele (1 tip), tanjure (13 tipova), posude za piće (12 tipova), vrčeve s jednom (17 tipova) i dvije ručke (9 tipova), lonce (23 tipa), pitose (3 tipa), posude s više ručki (2 tipa), posude s ručkom iznad otvora (1 tip), poklopce (8 tipova), cjediljke i kalupe za sir (2 tipa), kadionice (3 tipa), tarionice tj. mortarije (6 tipova), posude s rešetkom (1 tip), posude malih dimenzija (1 tip) i peka (1 tip). Unutar tipološke podjele prema oblicima posude su podijeljene prema njihovim strukturama: izrađene u stilu panonske keramike s premazom, pročišćene i grube strukture, te glazirane.

6.2. Zdjele

Na lokalitetima Vinkovci Muzej, Varteks, Šokadija i Komercijalna banka ustanovljeno je 20 različitih tipova zdjela za svakodnevnu upotrebu. Zdjele imitiraju oblike *terrae sigillatae*, a neke nastavljaju tradicije keltskog lončarstva ili nastaju kao samostalni provincijski oblici (Brukner 1981: 39). Služile su kao kuhinjsko (ognjišno) i stolno posuđe te u grobnom ritualu.

Prema poznatim podacima još je četiri tipa zdjela otkriveno u Vinkovcima, a koje nisu zastupljene na lokalitetima koji se obrađuju u ovom radu. Tip 67 po Brukner je zdjela bikoničnog oblika s okomitim stijenkama gornjeg konusa, rub je izvana blago zakošen i užljebljen, izrađena je od smeđecrvene pročišćene gline i datira se od kraja 1. do 3. st. (Brukner 1981: T 87 (GMV)). Tip 83 po Brukner je zdjela bikoničnog oblika s okomitim blago zakošenim gornjim konusom izrađena je od smeđecrvene gline s narančastim premazom, datira se od 2. do 3. st. (Brukner 1981: T 92: 145, GMV). Zdjela tamnosive boje, naglašenog otvora i suženog dna koja se datira u 2. st. (Vinkovci 1999: kat. br. 300, GMV A – 336). Bikonična zdjela naglašenog ruba neujednačene oker boje koja se datira od 2. do 3. st. (Vinkovci 1999: kat. br. 312, GMV A – 3542).

6.2.1. Zdjele u stilu panonske keramike s premazom (Tip Z 1 – 11)

Tip Z 1 (Slika 6.1)

Tip zdjele Z 1 je nalik na tip Drag 18/31 (Slika 6.1, 6.3). Oblik i porijeklo ovog tipa već su opisani u poglavlju o sigilati. Imitacija ovog oblika javlja se na lokalitetu Varteks (T 28: 6) i Komercijalna banka (dva ulomka). Izrađena je od crvenkastožute gline s žućkastocrvenim premazom. S obzirom da je Drag 18/31 oblik koji se u tehnici *terra sigillatae* pojavljuje u 2. st., imitaciju oblika možemo datirati od sredine 2. st. do 3. st. (Bonis 1942: 169; Adler-Wölfel 2004: 42).



Tip Z 2 (Slika 6.1)

Zdjela nalik na oblik Drag 32. Porijeklo zdjele Drag 32 već je opisano u poglavlju o sigilati (Slika 6.1, 6.3). Panonska varijanta s premazom javlja se na lokalitetima Varteks (T 29: 17, T 30: 22) i Muzej (T 5: 2, 3, 4, T 6: 6). Riječ je o posudama izrađenim od sivo pečene gline s crnim premazom. Uz Cibale, javlja se na nekim lokalitetima Donje Panonije (Sirmij, *Burgenae*, Vojka). Prema datiranim nalazima pojava imitacije oblika Drag 32 traje od 2. do 3. st. (Bonis 1942: T XXI, 18; Brukner 1981: 88).

Tip Z 3 (Slika 6.1)

Zdjele nalik na italske Consp. 43 ili galske Drag 35 s lučno savijenim rubom i plitkim prstenastim dnom datiraju se od druge polovine 1. st. do kraja 2. st. (Slika 6.1, 6.3). Javljaju se u crvenoj i crnoj varijanti, a detalji njihove izrade pokazuju različite karakteristike u oblikovanju i veličini. Najmanje imaju promjer 10 cm dok najveće imaju i do 25 cm. Zastupljene su na mnogim lokalitetima Panonije (Plesničar-Gec 1977: 52; Brukner 1981: 88; Adler-Wölfel 2004: 38). Brukner navodi jedan primjer iz Vinkovaca koji se čuva u Arheološkom muzeju u Zagrebu (Brukner 1981: T 72: 40 (AMZ)). U Vinkovcima se javljaju u dvije varijante.

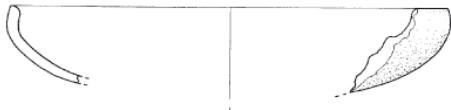

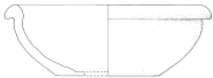
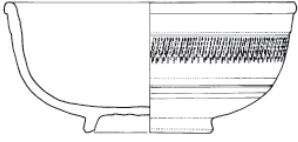
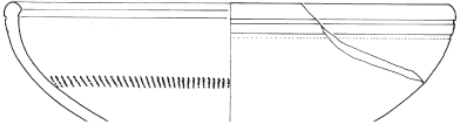
TIP	DATACIJA	MJESTO NALAZA
 Z 1/B 1	sredina 2. st. - 3. st.	Varteks
 Z 2/B 2	2. do 3 st.	Varteks Muzej
 Z 3.1/B 3.1	druga pol.1. st. - 2. st.	Varteks Komerijalna banka
 Z 3.2/B 3.2		Muzej
 Z 4/B 4	3. st.	Šokadija
 Z 5/B 5	2. - 4. st.	Varteks Komerijalna banka Muzej Šokadija
 Z 6/B 6	2. - 3. st	Varteks Komerijalna banka Muzej

Slika 6.1. Tipologija – zdjele u stilu panonske keramike s premazom, Tip Z 1–6



Tip Z 3.1 (Slika 6.1)

Zdjelica s izvijenim rubom izrađena je od crvenkastožute gline s malo inkluzija i s crvenkastim premazom (Slika 6.1, 6.3) nađena je na lokalitetima Varteks (T 33: 1) i Komercijalna banka (T 63: 14).

Tip Z 3.2 (Slika 6.1)

Na lokalitetu Muzej je nađen ulomak zdjele tip 3 (Slika 6.1, 6.3) kojoj je rub izvijen ali i malo povučen prema unutra, izrađena je od sive gline sa sivim premazom (T 7: 27).

Tip Z 4 (Slika 6.1)

Zdjela s izvijenim rubom malo stisnutim uz vanjsku stijenku (Slika 6.1, 6.3), ravnog dna izrađena je od sive gline sa sivim premazom nađena je na lokalitetu Šokadija (T 54: 4).

Tip Z 5 (Slika 6.1)

Drag 37 je poluloptasta zdjela na prstenastoj nozi s prstenastim zadebljanjem na rubu (Slika 6.1, 6.3). Oblik i porijeklo ovog tipa već su opisani u poglavlju o sigilati. Drag 37 je u Panoniji izuzetno popularna zdjela. Zastupljena je na mnogim lokalitetima. Često je ukrašena kanelurama u kombinaciji sa zarezima u više redova te pečatnim ukrasom. U upotrebi je od 2. do 4. st. (Plesničar-Gec 1977: 54; Brukner 1981: 87; Adler-Wöfl 2004: 44; Nagy 2014: 119–127).

Pojava ove zdjele u Vinkovcima je već dokumentirana kod Brukner (Brukner 1981: T 69: 8, T 70: 11, 15 (AMZ)). Posude s lokaliteta Šokadija (T 54: 2, 3) imaju jednostavni ukras dviju kanelura na sredini trbuha, dok posude s lokaliteta Varteks (T 27: 3, T 28: 5) imaju ukras zareza u više redova koji su izvedeni kotačićem. Sačuvane su i prstenaste noge ovih zdjela (Komercijalna banka T 64: 3, 8).

Zanimljiva je posuda T 27: 4 (Varteks) kojoj je sačuvano samo dno. U unutrašnjosti na dnu posude su dvije koncentrične kružnice između kojih su ubodi oblika polumjeseca, neuredno izvedeni. Na samom dnu je pečatni ukras od tri izduljena narebrena pravokutnika kojima su na kraju utisnuti polumjeseci. Za sada nemamo analogija ovakvom ukrasu te je moguće da je to djelo radionice koja je djelovala u Cibalama u 2. ili početkom 3. st.

Na lokalitetu Komercijalna banka (T 62: 4) je nađen ulomak stijenke poluloptaste zdjele možda nalik na Drag 37, izrađen od tvrde, sive gline, prevučen crnim, mat premazom koji ima složeni pečatni ukras. Na ulomku su sačuvani donji dio luka ili girlande te utisnuti trokutači odvojeni kanelurom. Za sada nema analogija ovom ukrasu, no po izuzetnoj kvaliteti izrade datira se u kraj 1. ili početak 2. st.

Tip Z 6 (Slika 6.1)

Plitka zdjela, poluloptastog oblika s ravnim rubom, prstenastim i konkavnim dnom. Podsjeća na oblik Drag 40 (Slika 6.1, 6.3). Datira se od 2. do 3. st. (Pavić 2004: 125; Adler-Wöfl 2004: 40). Njena prisutnost do sada nije dokumentirana u Vinkovcima, jedino je na lokalitetu Liskovac utvrđena ranija varijanta ovog oblika (Ožanić Roguljić 2009: 84). Poznata je u Donjoj Panoniji (*Sirmium*, *Acuminicum* i Gomolava) (Tip 26 po Brukner 1981: 91, T 76, 87–95; 1995b: T I: 7). Ove posude često uz rub imaju po dvije kanelure na vanjskoj stijenci i jednu kaneluru u unutrašnjosti posude. Ponekad je na sredini unutrašnje stijenke ukras zareza u više redova koji su izvedeni kotačićem. Posude su pretežno izrađene od sive gline s crnim premazom. Otkrivene su na lokalitetima Muzej (T 5: 1), Varteks (T 29: 16–20, T 30: 21–24) i Komercijalna Banka (T 64: 4, 5).

Tip Z 7 (Slika 6.2)

Zdjele nalik na Drag 44 su dublje zdjele većih dimenzija s prstenastim zadebljanjem na rubu i prijelazu u donji konus (Slika 6.2, 6.3). Izrađivane su u crnoj i crvenoj boji (Jeschek 2000: T 63: 10–14). Ponekad uz rub imaju kaneluru s unutrašnje i vanjske strane, često se vide tragovi nanošenja boje. Prisutne su u Donjoj Panoniji, na lokalitetu Liskovac pored Cibala, u Mursi i Sirmiju u drugoj polovini 1. st. do kraja 3. st. (Ožanić Roguljić 2009: 82). Premda se može reći da su izrađivane u lokalnim radionicama, osim u Panoniji posude ovog i sličnog tipa nalaze se na širokom području, na atenskoj Agori, te u Makedoniji, Trakiji i Meziji (Bonis 1942: 49; Robinson 1959: Pl 12, K 29; Vikić-Belančić 1962/1963: 105; Bojović 1977: T XLVII, 422; Tip 11 po Brukner 1981: 89, T 73, 47, 51–55; Fidanowski 1990: 40; Brukner 1995b: T III: 21, T V: 44; Istenič 1999: 93–96, PTS 5, 6; Nikolić-Đorđević 2000: 18 Tip I/3; Pavić 2004; Adler-Wöfl 2004: 45–47). Podrijetlo oblika možemo naći u sjevernoidalnoj sigilati (Drag 25), te u radionici terra sigillatae u Rheinzabernu, a proizvodile su se i u Trijeru (Bonis 1942: 49; Makjanić 1995: 68). Prisutne su na lokalitetima Muzej (T 6: 5, 7, 9, 11, 12, 13, 14, 15, 16), Varteks (T 28: 12; T 29: 13–15), Šokadija (T 54: 1) te Komercijalna banka (T 64: 7).

Tip Z 8 (Slika 6.2)

Ritt 12 (Curle 11) je poluloptasta zdjela okomito postavljena i blago uvučenog ruba ispod kojeg je traka u obliku ovratnika (Slika 6.2, 6.3). Neki primjeri iz Singidunuma imaju i ostatak izljeva, no zbog premale sačuvanosti otkrivenih primjeraka ne može se znati da li je to tipično za ovaj oblik. Primjerak ove zdjele otkriven je i u Iloku (Jelinčić 2003: T 1: 4). Datira se u 2. st. i početak 3. st. (Bojović 1977: T LIVI, 462–468; Nikolić-Đorđević 2000: 34).







U Vinkovcima su do sada zabilježena dva primjera ovog tipa posude na lokalitetu Varteks (T 27: 2, T 28: 10).

Tip Z 9 (Slika 6.2)

U deveti tip zdjela uvrštavamo poluloptaste zdjele (Slika 6.2, 6.3), zadebljanog prstenastog malo ukošenog ruba s crvenim premazom (Varteks T 28: 8) i crnim premazom (Varteks T 30: 26) kojima donekle nalikuje zdjela, ravno izvučenog i zadebljanog ruba, zaobljenih stijenki (Varteks T 28: 11). Ove zdjele su prisutne na lokalitetima Varteks (3 primjerka) i Komercijalna banka (jedan primjerak). Oblik smještamo u panonsku keramiku s premazom i može se datirati u 2.–3. st.

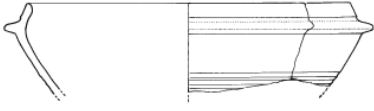
Tip Z 10 (Slika 6.2)

Zdjela ravnog ruba, gornji dio stijenke je blago konkavan, prijelaz u donji konus je jako naglašen, s kanelurom ispod ruba i na prijelazu u donji konus podsjeća na oblik Drag 25 (Slika 6.2, 6.3). Izrađena je od svijetle crvenkastosmeđe gline sa smeđecrvenim premazom. Prema analogijama iz Vukovara, Gomolave i Sirmija datira se od kraja 1. st. do 2. st. (Brukner 1981: 94; 1987: T I 4). Zdjela s lokaliteta Varteks (T 28: 9) izvedena je pomalo neuredno i pripada radu lokalnih radionica kao i slična posuda s lokaliteta Komercijalna banka (T 64: 2).

TIP	DATACIJA	MJESTO NALAZA
 Z 7/ B 7	druga pol.1. st. - kraja 3. st.	Varteks Komerijalna banka Muzej Šokadija
 Z 8/ B 8	2. st. - poč.3. st	Varteks
 Z 9/ B 9	2.–3. st.	Varteks Komerijalna banka
 Z 10/ B 10	kraj 1. st. - 2. st.	Varteks Komerijalna banka
 Z 11/ B 11	3. st.	Varteks

Slika 6.2. Tipologija – zdjele u stilu panonske keramike s premazom, Tip Z 7–11

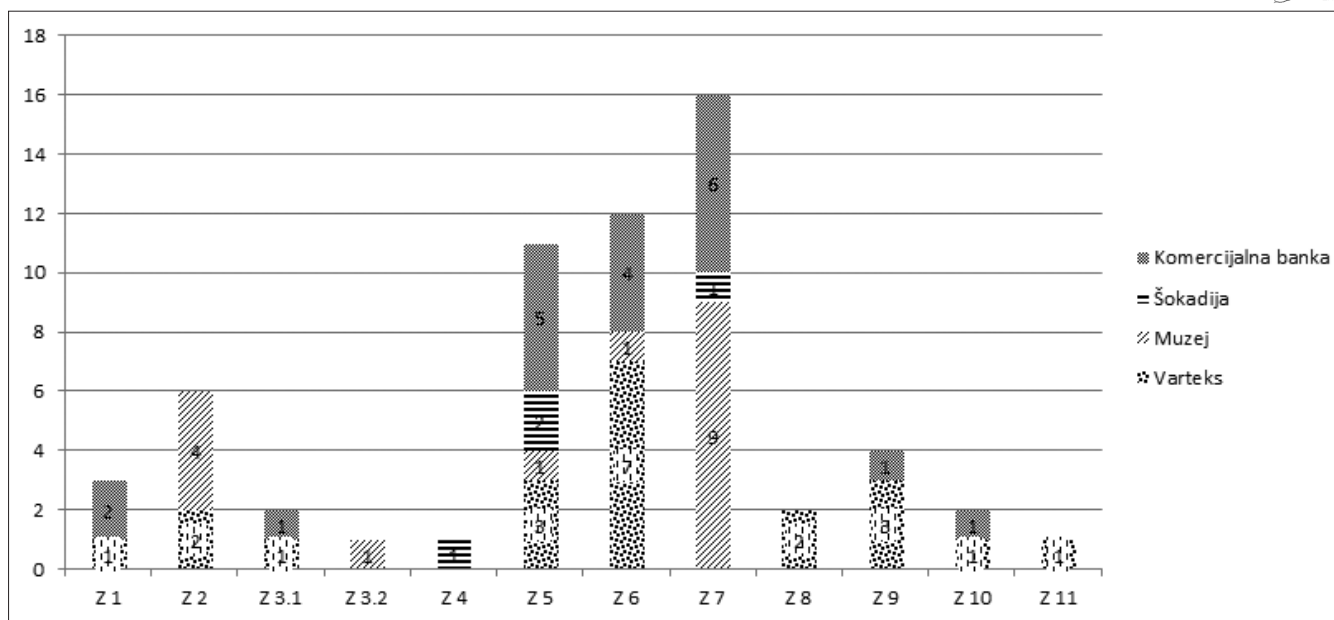

Slika 6.3. Statistički prikaz – zdjele u stilu panonske keramike s premazom

Tip Z 11 (Slika 6.2)

Zdjela bikoničnog oblika, prstenasto zadebljanog ruba izrađena je od sive gline s crnim premazom (Slika 6.2, 6.3) nađena je na lokalitetu Varteks (T 30: 25.) Prema analogijama iz Singidunuma ovaj oblik datiramo u 3. st. (Nikolić-Đorđević 2000: 42–43).

6.2.2. Zdjele izrađene od pročišćene gline (Tip Z 12)*Tip Z 12 (Slika 6.4)*

Tip 12 predstavlja tzv. zdjele S-profilacije i varijante proizašle iz tog oblika. Zdjele S profilacije počinju se izrađivati od 3. st. pr. Kr., a u 2. i 1. st. pr. Kr. postaju omiljeni i najbrojniji keramički oblik. Pojavljuju se i u ranorimskim keramičarskim radionicama 1. i 2. st. po. Kr. Zdjele ovog tipa prisutne su na svim naseljima Skordiska, a učestalost ovog oblika u dvije varijante vidimo i na latenskim naseljima vinkovačkog područja (Dautova-Ruševljan, Brukner 1992: 26; Dizdar 2001: 58–65 Tip A5a i A5b; Ottományi 2005: 97–98). U ranorimsko doba ove zdjele imaju više varijanti oblikovanja ruba, no po izradi i osnovnom obliku i dalje se osjeća jak utjecaj latenskog vremena. Tradicionalna siva glina ovih posuda mijenja se u smečkastosivu boju. Zdjele latenoidnog oblika prisutne su u Cibalama, Sirmiju, Dumbovo i Gomolavi. Datiraju od 1. do sredine 2. st. (Todorović 1971: 128; Šaranović-Svetek 1981: 24; Brukner 1981: 91, T 77). Zdjele S-profilacije ostaju dulje vrijeme u upotrebi, mijenja im se postupno oblik i struktura gline te ih na raznim lokalitetima nalazimo sve do druge polovine 4. st. (Gabler-Ottományi 1990: 177, 181; Ottományi 2005: 97–98; Eke, Horváth 2006: 78; Ožanić Roguljić 2009: 81). U Vinkovcima zamjećujemo pet varijanti ovog tipa zdjele

od kojih neki tipovi traju i do 3. st. Ukupno je nađeno 81 ulomak koji možemo pripisati varijantama tipa 12 (Slika 6.5). Kako je izrazito velik broj zdjela i varijanta zdjela Z 12 pronađen u katalogu su predstavljeni samo najreprezentativniji oblici dok je učestalost pojedine varijante prikazana u grafičkomu. Na lokalitetu Šokadija nije nađena niti jedna posuda ovog tipa, dok se izrazita učestalost pokazala na lokalitetu Komercijalna banka.

Tip Z 12.1 (Slika 6.4)

Zdjele S-profilacije otkrivene su na lokalitetu Komercijalna banka (T 64: 9, 10, 11, 12, 13, 15). Pretežno su izrađene od sive pročišćene gline uglačane površine s jednom iznimkom koja je izrađena od tvrde, svjetlocrvene gline s malo inkluzija i prevučena crvenim premazom koji pokriva unutrašnjost i 1/3 vanjske stijenke (T 64: 1). Posude od sive gline datiraju se u 1. st. dok se primjerak na T 64: 1 datira u početak 2. st. (Brukner 1981: 91, T 77: 5 – tip 39). Zanimljiv je i primjer ovog tipa zdjele s lokaliteta Komercijalna banka (T 65: 18) koji ima valovnicu izrađenu štapićem u unutrašnjosti posude. Posudu s ukrasom izvedenim na isti način nalazimo na lokalitetu Dumbovo (Brukner 1981: T IV: 2).

Tip Z 12.2 (Slika 6.4)

Zdjele s jačom profilacijom ispod ravnog ruba, ponekad imaju jednu ili dvije kanelure ispod ruba i zadebljanje ispod kanelure. Jednostavniji oblici se datiraju u kraj 1. st. i početak 2. st. Kanelure i zadebljanja na ovim zdjelama javljaju se u 2. st. i traju do 3. st. (Brukner 1981: 96). Nađene su na lokalitetima Varteks (T 30: 28; T 31: 30, 31, 33, 34; T 32: 40, 42, 44) i Muzej (T 7: 24, 26, 28, 30).

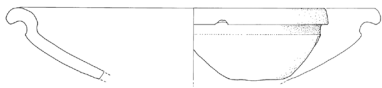
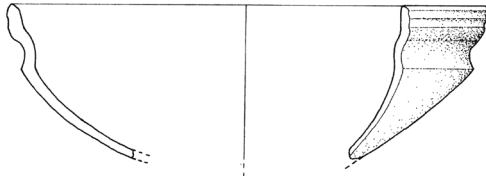
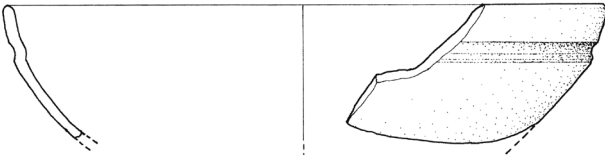
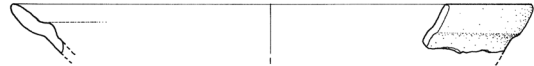
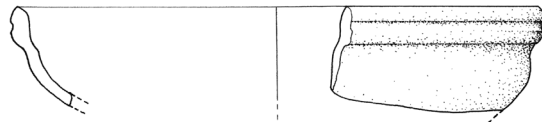

TIP	DATACIJA	MJESTO NALAZA
 Z 12.1/B 12.1	1. st. - poč. 2.	Komercijalna banka
 Z 12.2/B 12.2	1. - 3. st.	Muzej Varteks
 Z 12.3/B 12.3	kraj 1. - poč. 2. st.	Muzej Varteks Komercijalna banka
 Z 12.4/B 12.4	kraj 1. - poč. 2. st.	Varteks Komercijalna banka
 Z 12.5/B 12.5	kraj 1. - poč. 2. st.	Varteks Komercijalna banka

Slika 6.4. Tipologija – zdjele od pročišćene gline, Tip Z 12

Tip Z 12.3 (Slika 6.4)

Zdjele s blažom profilacijom ispod ravnog ruba, vrlo su slične gornjem tipu zdjela. Datiraju se u kraj 1. i početak 2. st. Nađene su na lokalitetu Varteks (T 30: 27, 29; T 31: 35).

Tip Z 12.4 (Slika 6.4)

Zdjele s ukošenim rubom i bikoničnim tijelom datiraju se u kraj 1. i početak 2. st. Nađene su na lokalitetu Varteks (T 31: 32, T 32: 43).

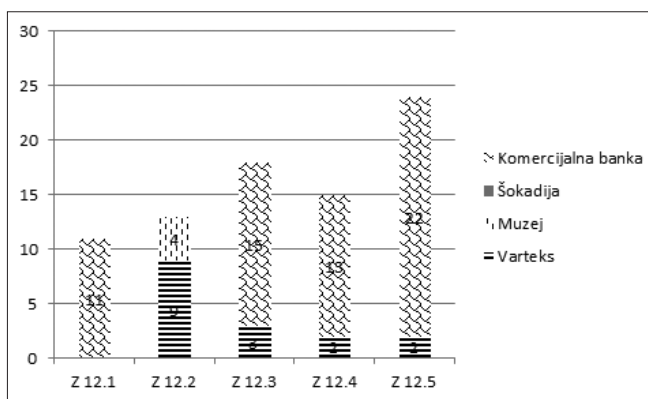

Slika 6.5. Statistički prikaz – zdjele izrađene od pročišćene gline

Tip Z 12.5 (Slika 6.4)

Zdjele zadebljanog ruba, poluloptastog tijela, datiraju se u kraj 1. i početak 2. st. Nađene su na lokalitetu Varteks (T 31: 36, 37).

6.2.3. Glazirane zdjele (Tip Z 13–14)

Tip Z 13 (Slika 6.6)

Zdjela kosih stijenki s prstenastim zadebljanjem ima uz rub unutrašnjosti posude unutarnju površinu stijenke prevučenu smeđezelenom glazurom. Prema nekim analogijama mogla je služiti kao tarionik manjih dimenzija. Izrađena je od pročišćene svjetlosmeđe gline, a u

unutrašnjosti posude je smeđezelena glazura i mogla bi pripadati grupi A1 po T. Cvjetičanin (Cvjetičanin 2006: 87, 93). Datira se u 4. st. (Nikolić-Đorđević 2000: 41). Nađene su na lokalitetima Muzej (T 9: 40, 41) i Komercijalna banka (T 63: 17).

Tip Z 14 (Slika 6.6)

Poluloptasta zdjela ravno raširenog ruba s dvije kanelure na rubu nađena je na lokalitetu Muzej (T 8: 31, 32). Izrada je slična kao i kod prethodne, tj. pročišćene svjetlosmeđe gline, a u unutrašnjosti posude je smeđezelena glazura i mogla bi pripadati grupi A1 po T. Cvjetičanin (Cvjetičanin 2006: 87, 93). Analogiju ovom tipu nalazimo u Sirmiju i na Osječenici, datira se od 3. do 4. st. (Brukner 1981: T 94: 173; Ožanić 1998: T 14, 8).

6.2.4. Zdjele izrađene od gline grube strukture (Tip Z 15–20)

Dublje zdjele izrađene od grube gline smatraju se ognjišnim posudama što se najbolje vidi na stijenkama koje su crno nadimljene po vanjskoj površini. Mogle su stajati na metalnim postoljima ili su bile obješene iznad ognjišta (Brukner 1981: 39; Nikolić-Đorđević 2000: 23, 47). Na četiri lokaliteta u Vinkovcima pojavljuju se u šest oblika (Z 15–20) najzastupljeniji je tip Z 16 koji se pojavljuje u četiri varijante (Slika 6.9).

TIP	DATAČIJA	MJESTO NALAZA
<p>Z 13/ B 13</p>	4. st.	Muzej Komercijalna banka
<p>Z 14/ B 14</p>	3.- 4. st.	Muzej

Slika 6.6. Tipologija – zdjele s olovnom glazurom, Tip Z 13–14



Tip Z 15 (Slika 6.7)

Zdjela s kosim stijenkama, ravno izvučenog ili blago zakošenog ruba na kojemu su po tri kanelure i ravnog dna je izrađena od crne gline s mnogo krupnih inkluzija. Ponekad s vanjske strane stijenke ima jednu plitku kaneluru kao ukras. Nađene su na lokalitetima Muzej (T 8: 34), Varteks (T 34: 8) i Šokadija (T 54: 5–7) gdje pokazuju varijantu ove zdjele s kanelurama na ravno raširenom rubu. Primjeri s lokaliteta Komercijalna banka (T 64: 14, 16) pokazuju varijantu bez kanelura na rubu. Prema analogijama iz Sirnija ovakve posude lokalne proizvodnje datiramo u 2. st. (Brukner 1981: 87; Ožanić Roguljić 2008: 186, Type CPB 1).

Tip Z 16 (Slika 6.7)

Dublje zdjele bikoničnog trbuha koso razgrnutog ruba javljaju se u četiri varijante. Tip je već poznat u Vinkovcima, datira se od kraja 1. st. i u 2. st. (Brukner 1981: T 81: 42 (AMZ), Tip 57; Ožanić Roguljić 2008: 186, Type CPB 2). Varijante su podijeljene prema oblikovanju ruba. Ovakve zdjele izrađene su od tvrde, crne gline u kojoj je velika količina krupnih inkluzija.

Tip Z 16.1 (Slika 6.7)

Tri kanelure na rubu (Muzej T 8: 33, 36–39), (Varteks T 34: 1, 3, 6, 7, 9, T 35: 11–13, 15).

Tip Z 16.2 (Slika 6.7)

Bez kanelura na rubu (Varteks T 34: 10), ravnog dna (Varteks T 34: 5).

Tip Z 16.3 (Slika 6.7)

Na lokalitetu Varteks zastupljena je varijanta s ravnim rubom (T 34: 4, T 35: 14).

Tip Z 16.4 (Slika 6.7)

Varijanta s prema gore ukošenim rubom javlja se na lokalitetima Varteks (T 35: 16) i Muzej (T 8: 35).

Tip Z 17 (Slika 6.7)

Zdjela s naglašenijim bikonitetom od prethodnog tipa ima jednu kaneluru na gornjem konusu. Također izrađena od tvrde, crne gline u kojoj je velika količina krupnih inkluzija. Nađena je na lokalitetu Varteks (T 34: 2). Kao i prethodni tip datiramo je u kraj 1. i početak 2. st. (Ožanić 2007: 186, Tip CPB 3).

Tip Z 18 (Slika 6.8)

Zdjela zaobljenog trbuha ukošeno raširenog ruba,

izrađena od tvrde crne gline s krupnim inkluzijama javlja se na lokalitetu Varteks (T 35: 17). Dublje zdjele nalik na ovu javljaju se izrađene od pročišćene gline s obojenom površinom. Prema tim oblicima ovu varijantu izrađenu od grube gline datiramo u 2. st. (Ožanić 2007: 186, Tip CPB 4).

Tip Z 19 (Slika 6.8)

Zdjela prema gore izvijenog ruba, bikoničnog trbuha nađena je na lokalitetu Varteks (T 35: 18). U Singidunumu je nađena zdjela sličnog oblika koja potiče iz jame datirane u 2. st. (Nikolić-Đorđević 2000: 47; Ožanić Roguljić 2008: 186, Tip CPB 5).

Tip Z 20 (Slika 6.8)

Duboka zdjela zaobljenog trbuha i izvijenog ruba izrađena od grube gline ukrašena je gustim ravnim linijama koje su izvedene češljem u dvije zone. Primjere s lokaliteta Komercijalna banka (T 65: 17) i Muzej (T 20: 30) datiramo u 2. st. (Ožanić Roguljić 2008: 186, Tip CPB 7).





6.3. Tronožne zdjele (Tip TZ 1)

U kuhinjskom posuđu ranocarskog perioda na prostoru Norika i Panonije karakterističan je italski oblik tronožne zdjele koja se javlja u 1. i početkom 2. st. u provincijskoj proizvodnji. Služile su za kuhanje i posluživanje hrane. Često su nalažene u naseobinskim slojevima. Pronađene su na lokalitetima vojnog i civilnog karaktera (Swan 2009: 18). Prilagane su i u grobovima poklopljene poklopcem, sadržavale su hranu priloženu uz pokojnike ili su nalažene razbijene, što znači da su korištene pri ritualu spaljivanja pokojnika (Vikić-Belančić 1962/63: 107–108; Plesničar-Gec 1977: 54; Brukner 1981: 40; 1987: T 24: 1. – 4.; Plesničar-Gec, Kuhar 1996: 26; Gregl 1997: 62; Žižek 2004: 131, sl. 45; Csapláros et al. 2012: 235–245).

Noga panonskih tronožnih zdjela izrađena je tako da je lončar prvo oblikovao jednostavnu šuplju nogu koju je nakon toga škarama razrezao tri puta i tako oblikovao tri blago raširene noge (Istenić 1999: 143–144, Swan 2009: 18). Ponekad se na donjem dijelu recipijenta ili na nozi nalaze potpisi majstora (Zabechlicky-Scheffenegger 1997: 127–132; Istenić 1999: 143–144).

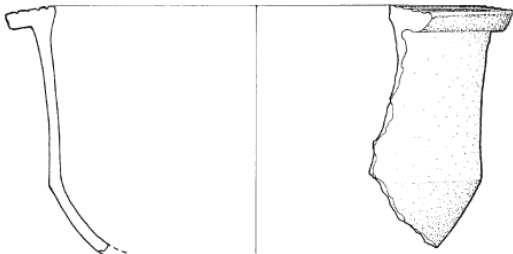
Izrada tronožnih zdjela bila je zahtjevna te je moguće da se u takvim zdjelama i kuhalo na poseban način. Analize unutrašnjosti koliko je poznato nisu napravljene, neki autori pretpostavljaju da se u njima kuhala piletina (Bonis 1942: 51–52). Prema eksperimentu koji su napravili istraživači na Magdalensbergu pokazalo se da je kuhanje u tronožnim posudama brzo jer je kuhanje u njima puno ekonomičnije glede korištenja goriva, jer se ispod recipijenta dobivao dodatni efekt toplog zraka čime se postizala visoka temperatura te se jelo daleko brže zagrijavalo (Swan 2009: 18).



TIP	DATACIJA	MJESTO NALAZA
 <p>Z 15/B 15</p>	2. st.	Muzej Varteks Šokadija
 <p>Z 16.1/B 16.1</p>	kraj 1. st. - 2. st	Muzej Varteks
 <p>Z 16.2/B 16.2</p>		Varteks
 <p>Z 16.3/B 16.3</p>		Varteks
 <p>Z 16.4/B 16.4</p>		Muzej Varteks
 <p>Z 17/B 17</p>	kraj 1. st. - 2. st	Varteks

Slika 6.7. Tipologija – zdjela grube strukture, Tip 15–17

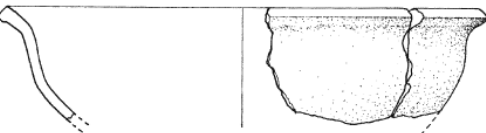
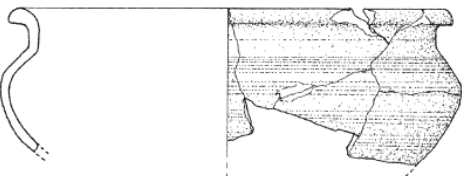

TIP	DATACIJA	MJESTO NALAZA
 Z 18	2. st.	Varteks
 Z 19	2. st	Varteks
 Z 20	2. st	Muzej Komerrijalna banka

Slika 6.8. Tipologija – zdjela grube strukture, Tip 18–20

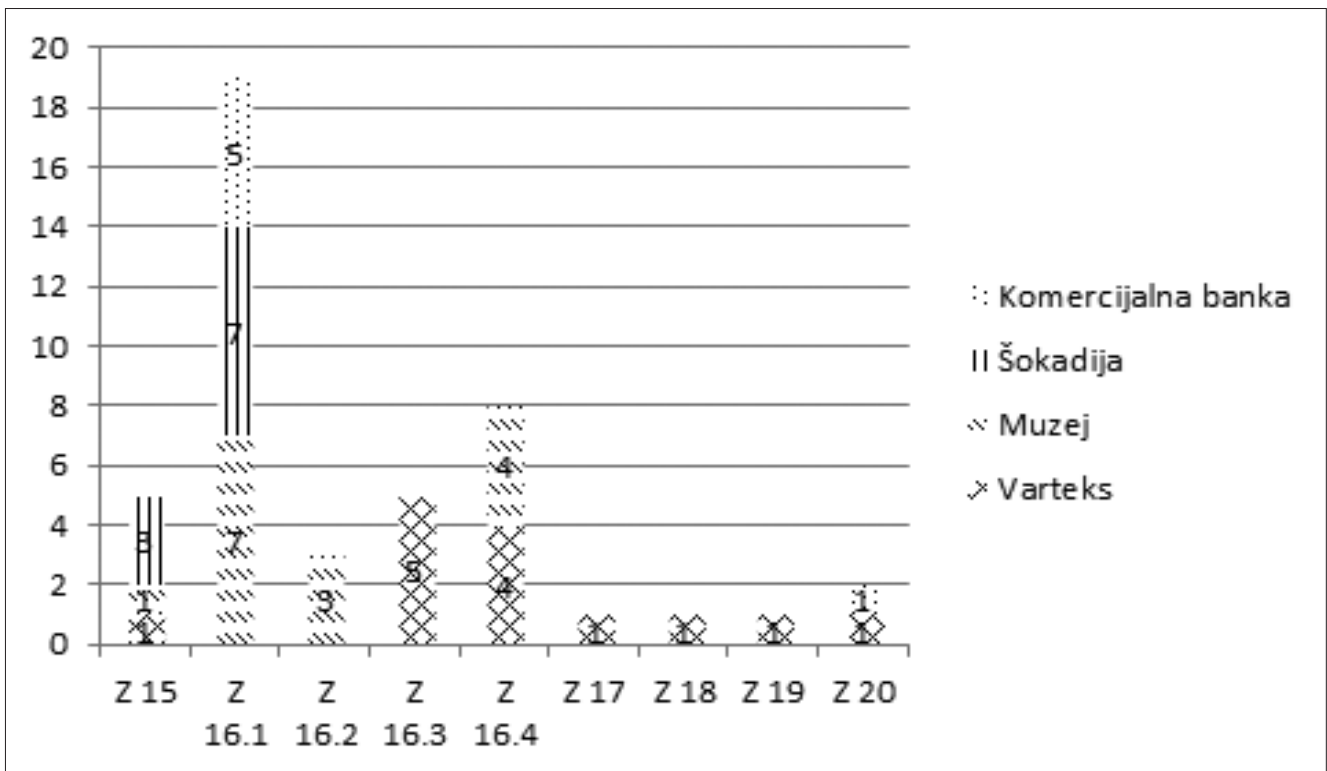

Slika 6.9. Statistički prikaz – zdjele grube strukture

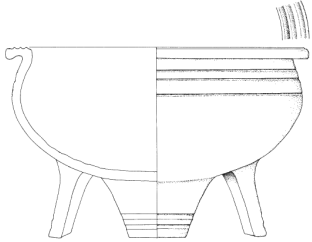

TIP	DATACIJA	MJESTO NALAZA
 <p>TZ 1/ TB 1</p>	1. - 2. st.	Komercijalna banka

Slika 6.10. Tronožna zdjela, Tip TZ 1

Tip TZ 1 (Slika 6.10)

Tronožna zdjela zaobljenih stijenki, ravno izvučenog ruba na kojemu su kanelure. Kanelure se nalaze i na gornjem dijelu recipijenta posude. Recipijent je postavljen na tri noge koje pri dnu imaju dvije kanelure. Zdjela je izrađena od tvrde, sive gline s krupnim inkluzijama. Tronožne zdjele uglavnom imaju tragove gorenja i posude su vrlo lako lomljive što je sigurno posljedica dugotrajnog izlaganja vatri. Na lokalitetu Vinkovci – Komercijalna banka nađen je jedan čitavi primjerak (T 65: 22) koji se datira od 1. do 2. st. (Ožanić Roguljić 2008: tip sl. 4–5, CPB 8; Csapláros i dr. 2012: 245). Moguće je da su i zdjele kojima je sačuvan samo recipijent također imale tri noge (T 65: 19–21) (Ožanić Roguljić 2008: 186, Tip CPB 6, 7).

6.4. Tanjuri (Tip 1–13)

Tanjuri su tipično kuhinjsko i stolno posuđe. Oblici zastupljeni u jugozapadnoj Panoniji slijede rimsko nasljeđe, rjeđe latensko. U Vinkovcima tanjure dijelimo na jednostavne tanjure ravnog dna (Tip T 1–6, Slika 6.11, 6.12), te na tanjure koji u oblicima slijede tradiciju *terrae sigillatae* ili imaju pečatni ukras izrađen u stilu panonske keramike s premazom (Tip T 7–12, Slika 6.13, 6.14). Zasebnu grupu čine tzv. tanjuri podlošci (T 13, Slika 6.15).

6.4.1. Tanjuri ravnog dna (Tip T 1–6, Slika 6.11)

Najpopularniji oblik tanjura je jednostavan tanjur nalik na tzv. pompejanski tanjur ili *soldaten teller*. U Pompejima se pojavljuje već od kraja 2. st. pr. Kr. a izvoz prema limesu i Africi počinje od augustovskog doba. Postaju izuzetno popularni u Panoniji i Porajnju gdje se proizvode od kraja 1. st. do 4. st. i nalazi ih se gotovo na svim lokalitetima (Chiosi 1996: 226–232; Di Giovanni 1996: 75–76; Ožanić:

1998, 31; Istenić 1999: 118–119, Jurišić 2000: 29; Haraša: 2007, 107). Svakako je jednostavnost oblika razlog njihove popularnosti i smatra se da ih proizvode mnoge lokalne i regionalne radionice. Služili su i kao stolno i kao kuhinjsko posuđe, a često se uz njih nalaze poklopci. Ponekad se nazivaju i tavama. *Patina* tj. plitka tava se koristila pri pripremanju istoimenog tipičnog rimskog jela i može se reći da su ovakve posude izraziti pokazatelj ukusa koji slijedi rimske kulinarske običaje, a smatra ih se i kalupima za kruh. Izrađeni su od pročišćene gline i premazani s premazom od razrijeđene gline te oksidacijskim pečenjem dobiveno je više nijansa crvene i crvenonarančaste. Premaz ponekad prekriva čitavu posudu, a ponekad je prekrivena samo unutrašnjost i rub vanjske stijenke. Razlike su i u kvaliteti izrade i postojanosti premaza (Bonis 1942: 48; Vikić-Belančić 1962/63: 106; Brukner 1981: 85–86; Plesničar-Gec 1977: 54, Koščević, Makjanić 1986/1987: 32; Drenje 1987: 30; Gregl 1997: 62; Ožanić 1998: 31; Wiewegh 2001: 95). U Vinkovcima je zabilježeno 6 tipova ovakvih tanjura (Slika 6.11). Njihova prisutnost je izrazita, a za 57 ulomaka nije bilo moguće odrediti tip.





Tip T 1 (Slika 6.11)

Tanjur konkavne stijenke ravnog dna. Datira se od 2. do 3. st. Javlja se na lokalitetima Muzej (T 3: 5, T 4: 11, T 5: 16, 17), Varteks (T 33: 8), Šokadija (T 53: 5, 6, 8) i Komercijalna banka (T 63: 6, 8).

Tip T 2 (Slika 6.11)

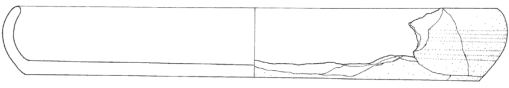
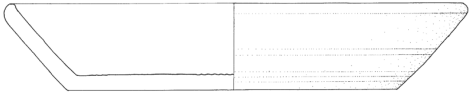
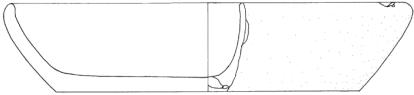
Tanjur kose stijenke ravnog dna. U 1. st. javlja se kao uvoz, te se od 2. do 3. st. proizvodi u lokalnim radionicama. Primjeri s lokaliteta Varteks (T 33: 5), Muzej (T 4: 12) i Komercijalna banka (T 63: 3, 4) su lokalne proizvodnje (Brukner 1981: 85, T 65: 11, AMZ).

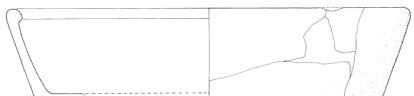

TIP	DATACIJA	MJESTO NALAZA
 T 1/P1 1	2. - 3. st.	Muzej Varteks Šokadija Komercijalna banka
 T 2/P11	2. - 3. st.	Muzej Varteks Komercijalna banka
 T 3/P1 3	2. - 3. st.	Muzej Varteks Komercijalna banka
 T 4/P1 4	2. - 3. st.	Varteks Šokadija
 T 5/P1 5	2. - 3. st.	Muzej Šokadija Komercijalna banka
 T 6/P1 6	4. st.	Muzej

Slika 6.11. Tipologija – tanjuri ravnog dna, Tip T 1–6

Tip T 3 (Slika 6.11)

Tanjur, kose stijenke i lagano uvučenog ruba. Datiranje i porijeklo su isti kao i kod prethodnog tipa. Više primjera ovakvih tanjura iz Vinkovaca je zabilježeno u literaturi, no osvrćemo se posebno na jedan primjer koji ima na dnu

urezan grafit ||||. (Vinkovci 1999: kat. br. 314, inv. br. GMV A – 3543 (s grafitom), kat. br. 314 b, GMV A – 3544, GMV A – 3535). Tanjuri tipa T 3 dokumentirani su na lokalitetima Varteks (T 33: 6, 7, 10–12), Muzej (T 3: 1, 6, 7, T 4: 8–10, 14) i Komercijalna banka (T 63: 2, 7).

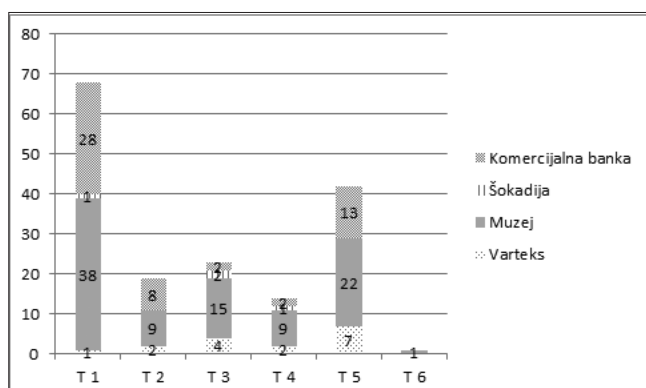

Slika 6.12. Statistički prikaz – tanjuri ravnog dna

Tip T 4 (Slika 6.11)

Tanjur kosih stijenki prema unutrašnjosti uvučenim zadebljanim rubom, nađen je na lokalitetima Šokadija (T 53: 9) i Varteks (T 33: 9).

Tip T 5 (Slika 6.11)

Tanjur kosih stijenki i u unutrašnjosti prstenasto zadebljanim rubom otkriven je na lokalitetima Šokadija (T 53: 7, 10), Muzej (T 3: 2, T 4: 13, T 5: 15) i Komerrijalna banka (T 63: 1, 5). Tanjuri ovog tipa proizvode se u lokalnim radionicama pretežno od 1. do 4. st. Prisutni su na mnogim lokalitetima i već su dokumentirani u Vinkovcima (Brukner 1981: 96, T 65: 17 Tip 3).

Tip T 6 (Slika 6.11)

Tanjur s konveksnom stijenkom i prstenastim zadebljanjem prema unutra s lokaliteta Muzej predstavlja najkasniju varijantu ove grupe i može se datirati u 4. st. (Gugl, Kastler 2007: 238, T 4: 05464-1).

6.4.2. Tanjuri izrađeni u stilu panonske keramike s premazom (Tip T 7–12)

Tanjuri ove grupe ili slijede tradicije oblika *terrae sigillatae* ili imaju pečatni ukras na dnu u unutrašnjosti posude (Slika 6.13, 6.14). Tanjuri s pečatnim ukrasima uglavnom imaju u unutrašnjosti posude ili jedan ili do četiri lista koji su okruženi kanelurama i zarezima u više redova. Izrađeni su od sive pročišćene gline s crnim premazom ili bez premaza. Ovakav način ukrašavanja javlja se u Panoniji krajem 1. st. i traje cijelo 2. st., u literaturi su priznati centri u kojima se se proizvodili Sirmij, Siscija, Akvinkum, Gorsij, no vrlo je vjerojatno da su se proizvodili i u Cibalama, Singidunumu i Viminaciju te u drugim manjim ili većim centrima (Brukner 1981: 31; Raičković 2007: 48–50; Cvjetičanin 2010: 14).

Tip T 7 (Slika 6.13)

Plitak tanjur s izvijenim rubom, u unutrašnjosti imaju kaneluru ispod ruba u unutrašnjosti i na rubu, a ponekad i ukras zarezima posude. Sličan je oblik poznat u sjevernoitaljskoj sigilati (*terra sigillata tardo Pandana*, Consp. 39), u južnogalskoj Drag 36, ali i afričkoj sigilati. U panonskoj keramici s premazom postaje jedan od najomiljenijih oblika od sredine 1. do sredine 2. st. (Pavić 2003: T 1: 3; Adler-Wölfl 2004: 33; Istenič 1999: 99). Čitav tanjur Tip 7 izrađen od sive gline s malo inkluzija s crnim ili tamnosivim premazom otkriven je na lokalitetu Varteks (T 33: 2), a ulomci na lokalitetu Komerrijalna banka (T 63: 13, 14). Na lokalitetima Varteks (T 33: 3) i Komerrijalna banka (T 63: 15, 16) su nađene posude od crvenkastožute gline s malo inkluzija i s crvenkastim premazom.

Tip T 8 (Slika 6.13)

Plitak tanjur s blago zakošenim, okomito savijenim rubom. Dno je prstenasto, nalikuje na tip Drag 51. Datira se od druge polovine 2. st. do sredine 3. st. Kao što je navedeno u poglavlju o *terra sigillata* – i u donjoj Panoniji je za sada jedino poznat u Vinkovcima (Tip 15 po Brukner 1981: 88, T 71, 26). Posuda s lokaliteta Varteks (T 32: 46) nalikuje na Drag 51, izrađena je od sive gline sa sivim premazom i na unutrašnjem dijelu ruba nalaze se ukrasi zarezima izvedeni kotačićem.

Tip T 9 (Slika 6.13)





Ulomak tanjura s plitkim prstenastim dnom otkriven je na lokalitetu Šokadija (T 53: 1). Nažalost tip tanjura zbog slabe sačuvanosti ne može se odrediti, no djelomično sačuvan ukras zaslužuje pažnju. S unutrašnje strane posude pečatom je utisnut list koji djeluje kao da je majstor dva puta udario na istom mjestu pri izradi.

Oko lista su zarezima izvedeni kotačićem u više, pomalo neurednih, redova. Tanjur je izrađen od gline sive boje s malo inkluzija i prevučeni crnim premazom. Prema kvaliteti izrade može se zaključiti da je proizvod neke lokalne radionice u 2. st. Tanjuri (tj. dna) istih karakteristika s ukrasom zarezima i kanelura u unutrašnjosti ili bez ukrasa otkriveni su na lokalitetu Muzej (T 7: 21, 22) i Komerrijalna banka (T 64: 6).

Tip T 10 (Slika 6.13)

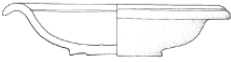
Na lokalitetu Komerrijalna Banka (T 62: 2) nađen je tanjur s plitkim prstenastim dnom, lagano zaobljene stijenke i ravno izvučenog ruba. Na sredini dna s unutrašnje strane posude pečatom je utisnut ukras u obliku lista, oko lista i na rubu je ukras zarezima izvedenih kotačićem u više redova. Na lokalitetu Komerrijalna banka nađena su još dva slična tanjura. Tanjur na (T 62: 3) je izrađen od nešto lošije gline kojem je sačuvan samo dio ruba s ukrasom zarezima, dok je ulomak stijenke i ruba tanjura (T 63: 9) bez ukrasa. Datira se

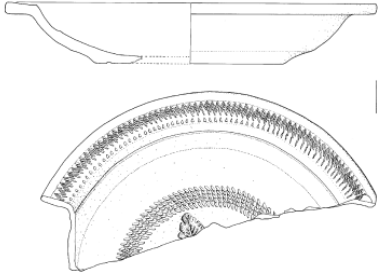
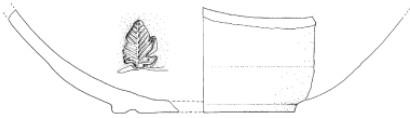

OBLIK	DATACIJA	MJESTO NALAZA
 T 7/P 7	2. st.	Varteks Komercijalna banka
 T 8/P 8	2. - sred.3. st.	Varteks
 T 9/P 9	2. st.	Muzej Komercijalna banka Šokadija
 T 10/P 10	kraj 1. - poč 2. st.	Komercijalna banka
 T 11/P 11	kraj 1. - poč 2. st.	Komercijalna banka
 T 12/P 12	2. st.	Šokadija

Slika 6.13. Tipologija – tanjuri izrađeni u stilu panonske keramike s premazom, Tip T 7–12

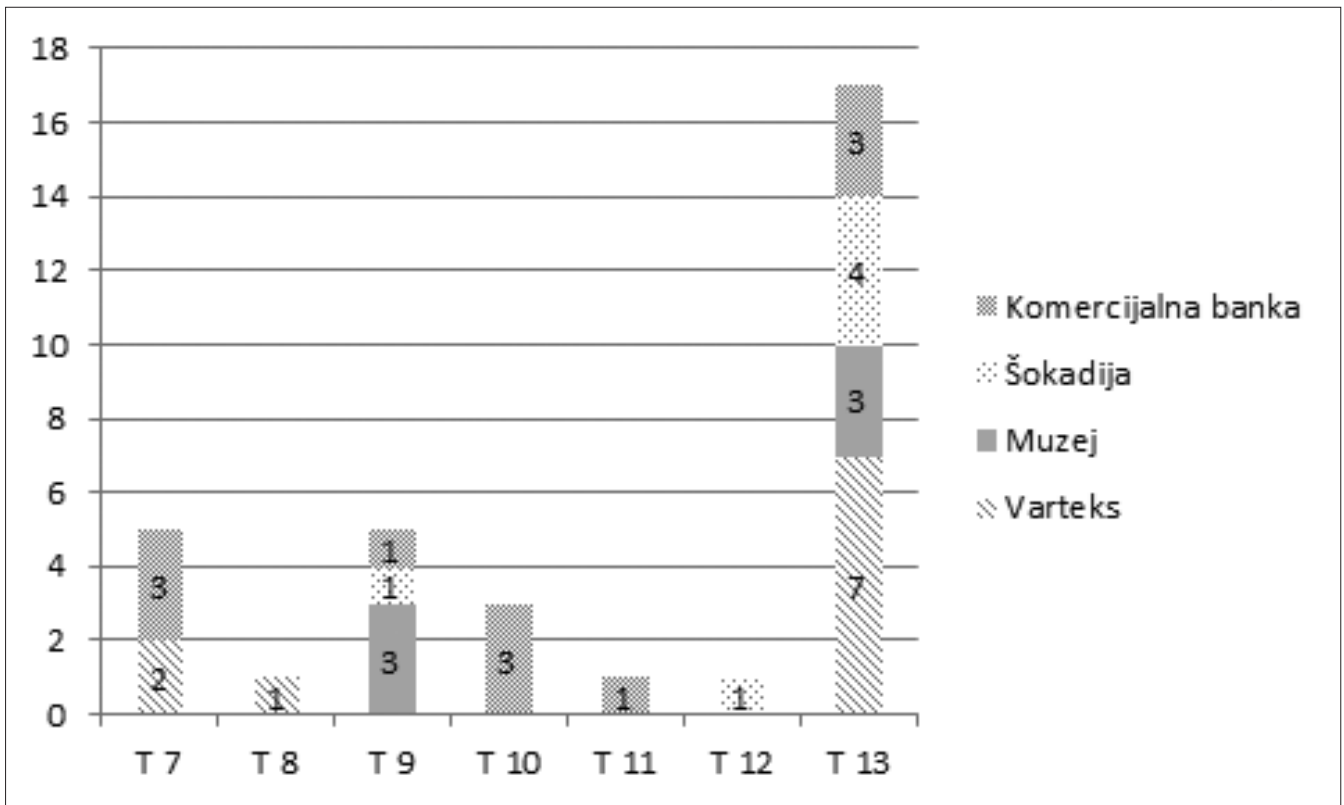

Slika 6.14. Statistički prikaz – tanjuri podlošci

TIP	DATACIJA	MJESTO NALAZA
<p>T 13/Pl 13</p>	2. - 3. st.	Varteks Komercijalna banka Muzej Šokadija

Slika 6.15. Tipologija – Tanjuri podlošci



u kraj 1. i početak 2. st. (Brukner 1981: 86).

Tip T 11 (Slika 6.13)

Tanjur ili zdjela s lokaliteta Komercijalna banka (T 62: 1) izrađena je od tvrde, sive gline, na sredini dna posude je utisnut ukras u obliku lista. Ova posuda nema ukras zarezima kao prethodna dva primjera. Datira se u kraj 1. i početak 2. st. (Brukner 1981: 86).

Tip T 12 (Slika 6.13)

Tanjur s ukrasom zarezima koji su izvedeni kotačićem u unutrašnjosti posude i prstenastim dnom ima zakošenije stijenke od tanjura T 11, otkriven je na lokalitetu Šokadija (T 53: 2). Datira se u 2. st. (Brukner 1981: 86).

6.4.3. Tanjuri – podlošci (Tip T 13)

U ovu skupinu posuda uvrštavamo tanjure relativno malih dimenzija izrađenih od sive pjeskovite gline. Razlikujemo nekoliko varijanti izrade. Izrađivani su od 2. do 3. st. Po količini nalaza ovog tipa posuda u Vinkovcima sa sigurnošću možemo reći da su te posude izrađivane u radionicama Cibala. Izrađivane su i u Sirmiju (Brukner 1981: 39). S obzirom na male dimenzije pretpostavlja se da nisu služile za jelo. Brukner ih naziva "tacnama", tj. posudama koje su služile za serviranje, a Iskra-Janošić ih smatra podlošcima za veće posude (Brukner 1981: 87; Vinkovci 1999: 149, kat. br. 313 (GMV A – 3542a, b, c, d); Wiewegh 2001: 96). Brukner izdvaja ukupno tri tipa iz Vinkovaca od kojih dva nisu prisutni na četiri lokaliteta koji se obrađuju u ovom radu: tip 8 i 9. Tip 8 po Brukner je tanjur s konveksnim stijenkama i naglašenim, profiliranim vanjskim rubom i dnom, izveden od sivo pečene gline (Brukner 1981: T 68: 41, 45 tip 8 - 2 kom, GMV). Tip 9 po Brukner je tanjur s horizontalno raširenim rubom i konkavnim dnom (Brukner 1981: T 68: 42–44 tip 9 - 3 kom, GMV).

Tip T 13 (Slika 6.15)

Postoji više varijanti tanjura – podložaka koji Brukner svrstava u isti tip (Tip 7), te i ovom prilikom slijedimo taj princip jer zapravo svaki nalaz predstavlja svoju varijantu. (Brukner 1981: 87, T 68: 36–40 tip 7 - 4 kom, GMV). Tanjur blago konkavne stijenke i dna, ima izvana blago savijen rub (Šokadija T 53: 3). Tanjur (Šokadija T 53: 4) blago konkavne stijenke, ravnog ruba, ravnog dna. Tanjur ravne stijenke blago konkavnog dna i izvijenog ruba Varteks (T 33: 4) ravne stijenke. Tanjur ravne deblje stijenke i izvijenog ruba (Muzej T 5: 18, Komercijalna banka T 63: 11). Tanjur konveksne stijenke i zaobljenog ruba, donji dio jako naglašen (Muzej T 5: 19). Tanjur konveksne stijenke i prema dolje spuštenog zadebljanog ruba (Muzej. T 5: 20). Tanjur ukošene stijenke i na van ukošenog ruba (Komercijalna banka T 63: 10, 11).

6.5. Posude za piće (Tip PP 1–12)

Čaša je stolna posuda manjih dimenzija maksimalne visine do 15 cm, oblikovana tako da je može obuhvatiti jedna ruka. Izrađivane su od kvalitetno pečene gline ili su premazivane da ne propuštaju tekućinu (Plesničar-Gec 1977: 47; Gregl 1997: 73; Ožanić 1998: 31). Ne postoji ujednačena terminologija za ovaj oblik posuda koje se u literaturi različito nazivaju (šalica, čaša, pehar, lončić, vaze). Ovom prilikom čašom nazivamo svaku posudu za koju možemo pretpostaviti da je služila za piće, dok šalicama nazivamo posude iste funkcije koje imaju ručke. Čaše su zastupljene na lokalitetima Varteks, Komercijalna banka i Muzej, a šalice su nađene na lokalitetima Muzej i Komercijalna banka (Slika 6.19). Na svim lokalitetima su zastupljena i dna posuda manjih dimenzija, ali ne možemo sa sigurnošću odrediti pripadaju li čašama ili šalicama.

U Vinkovcima su dokumentirana još dva tipa čaša koji nisu prisutni na lokalitetima a uključeni su u ovaj rad. Tip 15 po Brukner je čaša jajastog oblika s niskim trbuhom, rub je izvana zakošen, dno je usko i konično se širi prema rubu, ukrašena je barbotin ukrasom, glina je crvena i prevučena žućkastom glazurom. Datira se u 4. st. (GMV A – 41; Dimitrijević 1979: T 23: 8; Brukner 1981: T 59: 25; Vinkovci 1999: kat. br. 308). Čaša oblika ravnog zvona, tamno sive boje datira se od 3. do 4. st. (GMV A – 1053; Vinkovci 1999: kat. br. 301).

6.5.1. Čaše (Tip PP 1–9)

Tip PP 1 (Slika 6.16)

Čaša jajastog trbuha s izvana zakošenim rubom i suženim dnom, žućkastocrvene, tvrde gline s malo inkluzija (T 36: 1). Otkrivena je na lokalitetu Varteks i predstavlja tipičan oblik 2. st. (Petznek 1997: 211).

Tip PP 2 (Slika 6.16)





Čaše visoko postavljenog trbuha i prema van zakošenog ruba izrađene od sive gline s izrazito sitnom inkluzijama nalazimo na lokalitetima Muzej (T 9: 1) i Komercijalna banka (T 66: 1). Kao i prethodni tip pripada u tipičan repertoar drugog stoljeća (Petznek 1999: 210).

Primjer s lokaliteta Muzej (T 9: 1) ima na gornjem dijelu urezani grafit dva slova X X. Grafit je nastao nakon pečenja, no mjesto i trenutak prilikom kojeg je ovaj grafit urezan nije moguće odrediti. Moguće je da je nastao već u lončarskoj radionici ili ga je urezao vlasnik čaše. Zbog djelomične sačuvanosti ne bismo se usudili ulaziti u interpretaciju grafita.

Tip PP 3 (Slika 6.16)

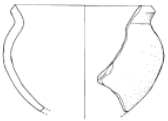
Čaša ovalnog tijela s izvijenim rubom izrađena od sive

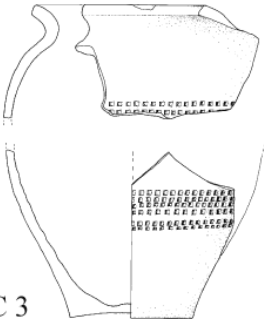

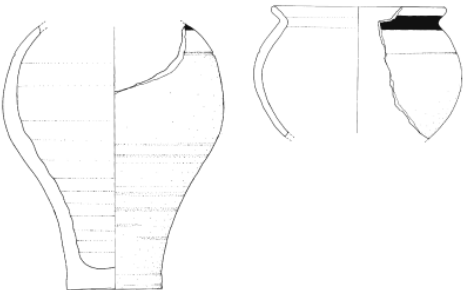
TIP	DATACIJA	MJESTO NALAZA
 <p>PP 1/BC 1</p>	2. st.	Varteks
 <p>PP 2/BC 2</p>	2. st.	Muzej Komercijalna banka
 <p>PP 3/BC 3</p>	1. - 3. st.	Komercijalna banka
 <p>PP 4/BC 4</p>	2. - 3. st.	Muzej Komercijalna banka
 <p>PP 5/BC 5</p>	4. st.	Varteks Muzej Komercijalna banka

Slika 6.16. Tipologija – posude za piće, čaše, Tip PP 1–5



gline i ukrašena utisnutim sitnim kvadratićima u više redova nađena je na lokalitetu Komercijalna banka (T 66: 8).

Ovaj oblik čaša datira se od 1. do 3. st. (Brukner 1981: 82, T 59: 14).

Tip PP 4 (Slika 6.16)

Čaša s ukošenim rubom i ukrasom vodoravnih kanelura na trbuhu izrađena je od sive gline s crnim premazom (Muzej T 9: 2) ili bez premaza (Komercijalna banka T 66: 11).

Tip PP 5 (Slika 6.16)

Čaše s jako visoko postavljenim trbuhom, prema van zakošenim rubom i trakom od crne smole ispod ruba, te kanelurom na sredini trbuha nađene su na lokalitetima Varteks (T 36: 2, 3, 5, 7, 8, 10–13), Muzej (T 9: 4–6, T 10: 9–12) i Komercijalna banka (T 66: 2–5). Takve čaše javljaju se u 4. st.

Tip PP 6 (Slika 6.17)

Čaše s bikoničnim trbuhom imaju na van zakošeni rub (Varteks T 36: 4, 9), izrađene su od crvenkastožute gline i

prevučene sjajnim žućkastocrvenim premazom. Jedan primjer na gornjoj polovici ima kaneluru, a uz unutrašnji rub crnu traku od smole (Varteks T 36: 9). Sličan tip ovim čašama je u nađen u emonskim nekropolama i datira se u drugu polovinu 2. st. i prvu polovinu 3. st. (Plesničar-Gec 1977: 49; T 6: 24, grob 930 M.M.).

Tip PP 7 (Slika 6.17)



Čaša prstenastog ruba, bikoničnog trbuha s kanelurom na sredini izrađena je od crvenkastožute gline s malo vidljivih inkluzija (Varteks T 36: 6) datira se kao i prethodni tip.

Tip PP 8 (Slika 6.17)

Čaša nisko postavljenog bikoniteta s ravnim rubom ispod kojeg je kanelura, izrađena je od tvrde, crvenkastožute gline bez vidljivih inkluzija. Nađena je na lokalitetu Komercijalna banka, mogu biti bez ukrasa (T 66: 6).

Tip PP 9 (Slika 6.17)

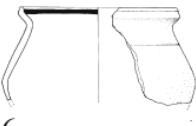
Čaše bikoničnog tijela s ravnim rubom izrađene su od

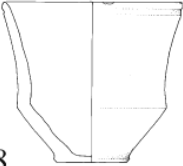
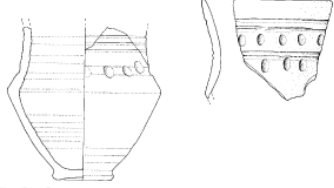
TIP	DATACIJA	MJESTO NALAZA
 PP 6//BC 6	sred. 2. - sred. 3. st.	Varteks
 PP 7/BC 7	sred. 2. - sred. 3. st.	Varteks
 PP 8/BC 8	kraj 1. - sred. 2. st.	Komercijalna banka
 PP 9/BC 9	kraj 1. - sred. 2. st.	Komercijalna banka

Slika 6.17. Tipologija – posude za piće, čaše, Tip PP 6–9



tvrde crvenkastožute gline s malo vidljivih inkluzija i premazane svjetlocrvenim premazom. Ukrašene su utiskivanjem ovalnih udubina u mokru glinu, između kanelura što imitira ukras koji se koristio na staklenim posudama, tzv. fasetiranje. Takav ukras na čašama i tanjurima javlja se u Andautoniji, seoskom naselju Kiškorija jug, Sirmiju, Carnuntu, Akvinku i Gorsiju i datira se od kraja 1. do sredine 2. st. (Brukner 1981: 33; Nemeth-Ehrlich 1994: 121–122; Adler-Wöfl 2004: 51; Jelinčić-Vučković 2015: 165). Nađene su na lokalitetu Komercijalna banka (T 66: 7, 10).

6.5. 2. Šalice (Tip PP 10–12)

Tip PP 10 (Slika 6.18)

Šalice s jednom ručkom blago ukošenog ruba i visoko postavljenog trbuha izrađene su od sive gline s crnim premazom. Pronađene su na lokalitetima Muzej (T 9: 3) i Ko-

mercijalna banka (T 66: 9). Slična šalica s malom razlikom u oblikovanju profilacije ruba izrađena je od svjetlocrvene gline s crvenim premazom nađena je na lokalitetu Komercijalna banka (T 66: 12).

Tip PP 11 (Slika 6.18)

Šalica ravnog ruba i loptastog trbuha s dvije ručke izrađena je od sive gline, nađena je na lokalitetu Muzej (T 9: 7).

Tip PP 12 (Slika 6.18)

Šalica okomito postavljenog blago trakasto profiliranog ruba i jednom ručkom na gornjem dijelu trbuha ima ukras kanelura u više redova, izrađena je od sive gline. Pronađena je na lokalitetu Komercijalna banka (T 66: 13).

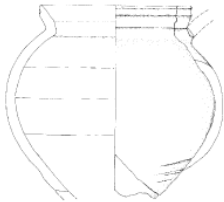
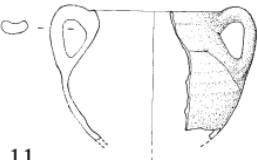
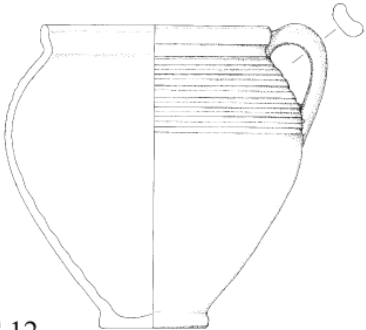
TIP	DATACIJA	MJESTO NALAZA
 <p>PP 10/BC</p>	2. - 3. st.	Muzej Komercijalna banka
 <p>PP 11/BC 11</p>	2. - 3. st.	Muzej
 <p>PP 12/BC 12</p>	2. - 3. st.	Komercijalna banka

Slika 6.18. Tipologija – posude za piće, šalice, Tip PP 10–12

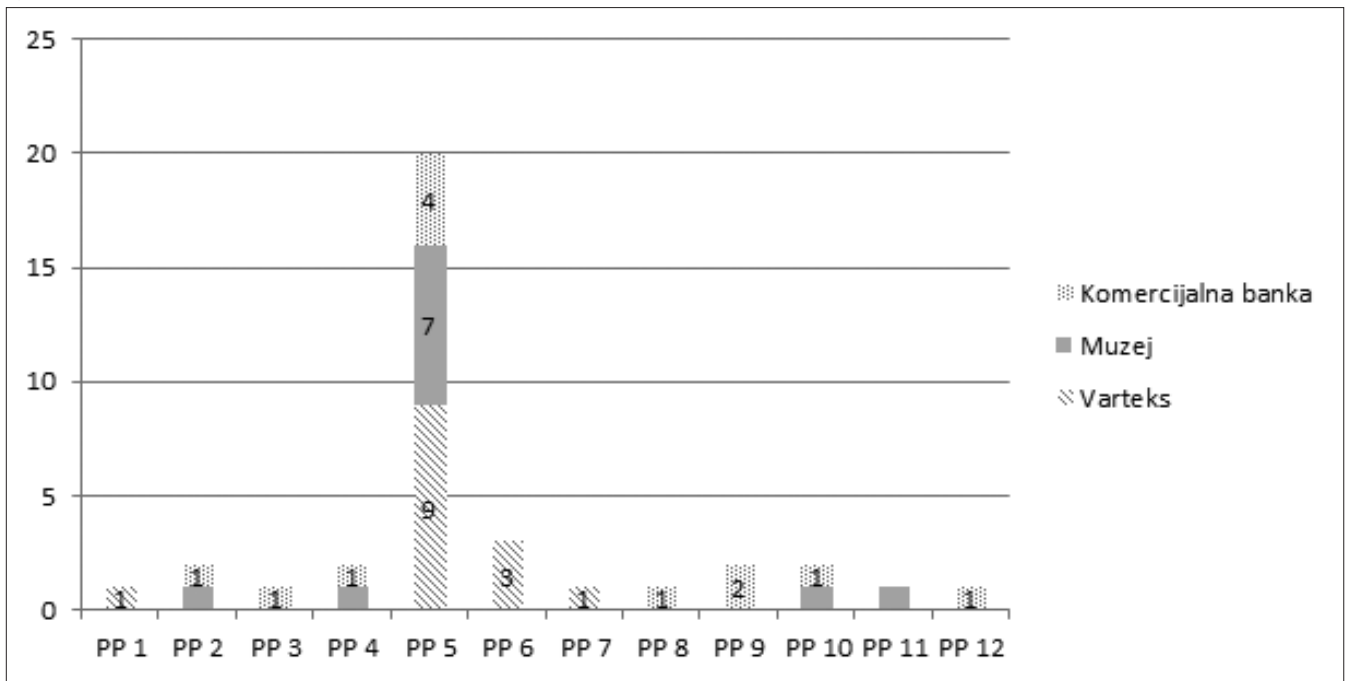

Slika 6.19. Statistički prikaz – posude za piće

6.6. Vrčevi s jednom ručkom (Tip V 1–16)

Vrčevi s jednom ručkom su izuzetno čest oblik keramičke posude za svakidašnju upotrebu. Na stolu i u kuhinji su služili za čuvanje i posluživanje vina, vode i drugih tekućina. Prema upotrebnim karakteristikama varira veličina i izgled vrčeva. U ovoj se grupi nalaze vrčevi s jednom ručkom uskog i širokog vrata (Slika 6.22). *Lagomena* (Hilgers 1969: 61) je vrč s jednom ručkom uskog vrata (Tip V1–13, Slika 6.20, 6.21). Italskog je podrijetla i nema prototip u pretpovijesnoj keramici (Plesničar-Gec 1977: 27; Brukner 1981: 44). Na lokalitetima koji se obrađuju u ovom radu nađeni su uglavnom ulomci ruba vrčeva uskog vrata. Tek je jedna posuda nađena čitava. Vrčevi širokog vrata nazivaju se *urceus* i neki oblici mogu biti naslijeđeni iz latskih tradicija (Hilgers 1969: 61) (Tip V 14–16, Slika 6.23).

6.6.1 Vrčevi uskog vrata (Tip V1–13)

Tip V 1 (Slika 6.20)

Vrč s trolisnim izljevom, kratkog, uskog vrata ovalnog trbuha na prstenastom dnu kojemu ispod ruba počinje trakasto profilirana po sredini užljebljena ručka otkriven je na lokalitetu Varteks (T 37: 9). U Donjoj Panoniji se ovaj tip vrča javlja od 1. do 3. st., a u emonskim i ptujskim nekropolama datirani su novcem 1. i 2. st. (Plesničar-Gec 1977: 31; Roth-Rubi 1979: 12; Brukner 1981: 44, T 141, 92–94;

Kujundžić 1982: T 22; Wiewegh 2001: 98).

Tip V 2 (Slika 6.20)

Ulomak vrata vrča uskog grla s trakasto zadebljanim rubom na kojem su dvije kanelure otkriven je na lokalitetu Varteks (T 37: 3). Slični oblici nađeni su u Sirmiju. Datiraju se u drugu polovinu 1. st. (Vikić-Belančić 1962/63: 107; Plesničar-Gec 1977: T 3, 16; Brukner 1981: 112, T 133, 9, Tip 5).

Tip V 3 (Slika 6.20)

U trećoj skupini je vrč većih dimenzija s jednom ručkom smještenom ispod ruba koji je koso spušten i trakasto profiliranim rubom. Ulomci vrata i ruba nađeni su na lokalitetima Muzej (T 12: 11, 14), Varteks (T 37: 6, 7) i Komercijalna banka (T 67: 3, 8, T 68: 19, 23) (Slika 6.22). Ovaj tip vrča se datira u 2. st. i dokumentiran je u Vinkovcima kod O. Brukner kao tip 13 (Roth-Rubi 1979: 33; Brukner 1981: T 136: 40, Tip 13).

Tip V 4 (Slika 6.20)

Ulomak vrča s uskim vratom na kojem je rebro i malo izvijenim rubom nađen je na lokalitetu Varteks (T 37: 11). Analogni vrčevi imali su ovalno ili loptasto tijelo. U Singidunumu su vrčevi ovog tipa nađeni u grobovima koji su datirani novcem Aurelijana. Smatra se da su izrađivani u lokalnim radionicama 3. st. (Bojović 1977: T XXIV: 232–237; Nikolić-Đorđević 2000: 137, Tip VII/7).



Tip V 5 (Slika 6.20)

Vrčevi s jednom ručkom i rubom koji koljenasto prelazi na uski, dugi vrat izrađeni su od žućkastocrvene pročišćene gline. Na lokalitetima Varteks (T 37: 8) i Komercijalna banka (T 67: 6, 7, T 68: 20) sačuvani su ulomci vrata i ruba. Analogni vrčevi imaju izdužen (Brukner 1981: 113 Tip 6; Nikolić-Đorđević 2000: 146, Tip VII/7) ili širok bikonični trbuh (Brukner 1981: 113 Tip 7). Ulomci podsjećaju na italske oblike druge polovine 1. st. i sredine 2. st. (Roth-Rubi 1979: T 6: 63; Brukner 1981: 113; Gregl 1989: T 15, 19; Wiewegh 2001: 97; Zaštitna istraživanja 2011: kat. br. 119–124). Jedan potpuno sačuvani vrč sličnog oblikovanja ruba otkriven je u istraživanjima provedenim 1972. g. prilikom gradnje sportske dvorane Gimnazije (Brukner 1981: T 143: 117; Vin-kovci 1999: kat. br. 269, inv. br. GMV A – 3533).

Tip V 6 (Slika 6.20)

Ulomak vrča uskog profiliranog vrata od sive pročišćene gline nađen na lokalitetu Šokadija (T 55: 4) jako je oštećen, te mu je teško definirati oblik. Analogiju ovom ulomku nalazimo u Osijeku gdje je otkriven ulomak ruba i ručke izrađen od crvene pročišćene gline prevučene mat bojom. Brukner ga naziva neidentificiranim tipom te u ovom trenutku nismo u mogućnosti datirati ulomak (Brukner 1981: 117, T 144, 129, MSO inv. br. 8382).

Tip V 7 (Slika 6.20)

Ulomak vrča uskog vrata s trolisnim izljevom nađen je na lokalitetu Komercijalna banka (T 67: 2). Prema analogijama s više lokaliteta Donje Panonije datira se od 2. do 3. st. (Brukner 1981: 116, tip 29).

Tip V 8 (Slika 6.21)

Ulomak dugog vrata vrča s profiliranim rubom s lokaliteta Komercijalna banka (T 67: 5) datira se u 2. st.

Tip V 9 (Slika 6.21)

Ulomak dugog vrata vrča s lokaliteta Komercijalna banka (T 68: 18) ima ljevokasto raširen rub koji je na kraju zadebljan i zakošen prema van. S obzirom da na ulomku nema tragova ručki vjerojatno su bile postavljene nisko na početku trbuha. Vrčevi slično oblikovanog ruba i vrata datiraju se u 2. st. (Nikolić-Đorđević 2000: 219).

Tip V 10 (Slika 6.21)

Ulomci vrča s lokaliteta Muzej (T 12: 8) i Komercijalna banka (T 67: 9, T 68: 22) imaju ravan rub izvana prstenasto profiliran, crvenkastožute gline ugačane ili mat površine. Prema analogijama iz Sirmija datiraju se u 2. st. (Brukner 1981: 116).

Tip V 11 (Slika 6.21)

Ulomak ravno raširenog ruba i cilindričnog vrata vrča dokumentiran je na lokalitetu Muzej (T 12: 15). Cilindričan oblik vrata upućuje na ranocarsko razdoblje (Wiewegh 2001: 99, T XV: 16).

Tip V 12 (Slika 6.21)

Ljevokasto rašireni ulomak s lokaliteta Muzej (T 12: 16) datira se u 2. st.

Tip V 13 (Slika 6.21)

Vrč manjih dimenzija, šireg vrata i prstenastog ruba s jednom trakastom ručkom s lokaliteta Muzej (T 12: 10) datiramo u kraj 1. st. i početak 2. st.

6.6.2. Vrčevi širokog vrata (Tip V 14–16).

Tip V 14 (Slika 6.23)

Vrčevi bikoničnog trbuha širokog vrata, blago razgrnutog ruba i kljunastog izljeva nađeni su na lokalitetima Varteks (37: 10) i Komercijalna banka (T 67: 15).

Vrčevi sličnog tipa iz Sirmija, Murse i Akvinka datiraju se u 2. st. (Póczy 1956: T VIII 1; Brukner 1981: T 146: 138, 139). U Vinkovcima je već dokumentirana jedna varijanta ovog vrča izrađenog od sivo pečene gline (Brukner 1981: T 145: 132, 135, GMV).



Tip V 15 (Slika 6.23)

Vrč širokog vrata, profiliranog trakasto zadebljanog ruba i kljunastog izljeva. Na lokalitetu Varteks (T 37: 12) otkriven je ulomak ruba posude izrađene od sive pročišćene gline. Prema posudi nađenoj u Singidunumu možemo ga datirati u 2. st. (Nikolić-Đorđević 2000: 149).

Tip V 16 (Slika 6.23)

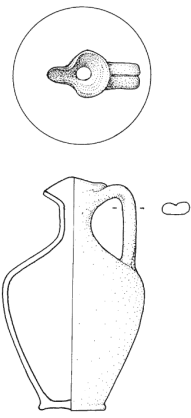
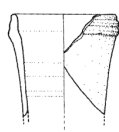

Vrčevi širokog vrata izvijenog ruba s jednom ručkom koja prelazi visinu ruba, a na vratu imaju ukras izveden štapićem od sive pročišćene gline, nađeni su na lokalitetima Muzej (T 11: 6, 7), Varteks (T 38: 19) i Komercijalna banka (T 67: 10–14, 16, 17) ili od svjetlosmeđe i crvenkaste pročišćene gline (Komercijalna banka T 67: 1, 4). Na lokalitetu Muzej (T 11: 5) otkriven je takav vrč izrađen od crvene gline i premazan crvenim premazom, a geometrijski ukras na vratu je urezan. Slični tipovi imali su najčešće bikonično izrađen trbuh. Pojavljuju se u 1. st., a u upotrebi su do sredine 2. st. Vrlo su rasprostranjeni, nalazimo ih u centrima s dokazanom domaćom lončarskom proizvodnjom i pripadaju u grupu tzv. domorodačke keramike. Ukras izveden štapićem koji je često prisutan na sivoj keramici je ostavština keltskog stanovništva (Todorović 1974: 128; Plesničar-Gec 1977: 32; Brukner 1981: 44; 1987: T 28: 1;

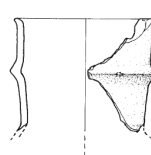
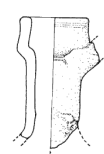
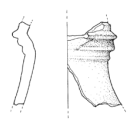
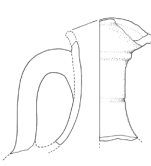

TIP	DATACIJA	MJESTO NALAZA
V/J 1 	1. - 3. st.	Varteks
V/J 2 	dr. pol. 1. st.	Varteks
V/J 3 	2. st.	Muzej Varteks Komercijalna banka
V/J 4 	3. st.	Varteks
V/J 5 	sr. 1. - sr. 2. st.	Varteks Komercijalna banka
V/J 6 		Šokadija
V/J 7 	2. - 3. st.	Komercijalna banka

Slika 6.20. Tipologija – vrčevi s jednom ručkom, uskog vrata, Tip V 1-7

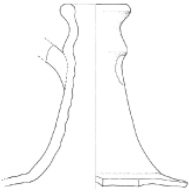

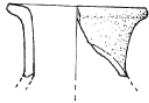
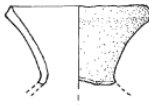
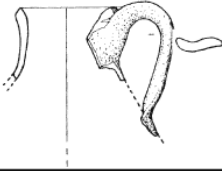
TIP	DATACIJA	MJESTO NALAZA
V/J 8 	2. - 3. st.	Komercijalna banka
V/J 9 	2. st.	Komercijalna banka
V/J 10 	2. st.	Muzej Komercijalna banka
V/J 11 	1. st.	Muzej
V/J 12 	2. st.	Muzej
V/J 13 	kraj 1. st. - poč. 2. st.	Muzej

Slika 6.21. Tipologija – vrčevi s jednom ručkom, uskog vrata, Tip V 8–13

Ožanić 1998: 32, 35). Zanimljivo je spomenuti ulomak s lokaliteta Muzej (T 11: 5) koji je po fakturi i crvenom premazu izraziti rimski proizvod, no oblik i ukras su izrađeni po ukusu Skordiska (Slika 6.24).

6.6.3. Vrčevi s glazurom

Na lokalitetu Muzej (T 14: 27) otkriven je ulomak ručke sa smeđezelenom glazurom. Ručka vrča ne može biti odrednica tipa te ovaj ulomak možemo smatrati dokumentom o postojanju glazirane keramike na lokalitetu. U Vinkovcima su već dokumentirani vrčevi s glazurom lopta-

stog trbuha, kratkog vrata, izvana prstenasto zadebljanim rubom, konkavnog dna. Datiraju se u 4. st. (Hofiler 1915–1918: sl. 106; Brukner 1981: T 143: 109, 112, Tip 37).

6.6.4. Neopredijeljeni oblici

Na lokalitetu Varteks sačuvano je samo tijelo vrča ovalnog oblika (T 37: 5) koje možemo datirati u 2. st. Na lokalitetu Muzej (T 13: 9) nađen je gornji dio loptastog trbuha vrča. Vrčevi s loptastim trbuhom javljaju se od sredine 1. do 2. st.

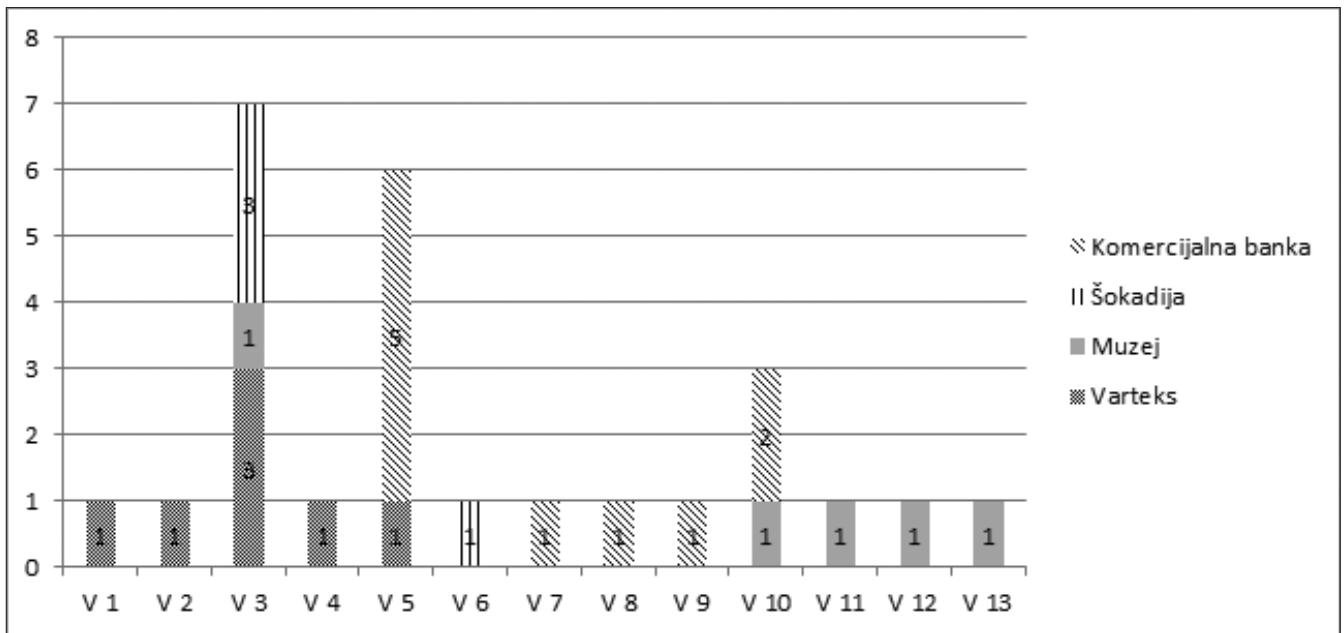

Slika 6.22. Statistika – vrčevi s jednom ručkom

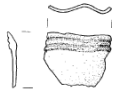
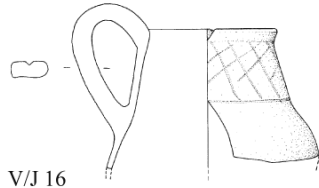
TIP	DATA- CIJA	MJESTO NALAZA
 V/J 14	2. st.	Varteks Komercijalna banka
 V/J 15	1. st.	Varteks
 V/J 16	1. - sr. 2. st.	Muzej Varteks Komercijalna banka

Slika 6.23. Tipologija – vrčevi s jednom ručkom, širokog vrata, Tip V 14–16



Na lokalitetu Muzej nađen je trbuh i dno vrča koji se može datirati u 2. st. (Plesničar-Gec 1977: 28–29). Veliki je broj ručki sačuvan na svim lokalitetima. U većini slučajeva sama ručka nije dovoljna da se prepozna tip vrča. U katalogu je prikazan samo dio sačuvanih ručki s lokaliteta Muzej (T 13: 19–25, T 26: 26–31) i Varteks (T 38: 20–22, T 39) dok je ostatak nalaza ručki uključen u statistiku. Statistika za vrčeve je izrađena okvirno jer je nemoguće zbog loše sačuvanosti odrediti tipove ulomaka.

6.7. Vrčevi s dvije ručke (VD 1–9)

Vrčevi s dvije ručke razlikuju se po dimenzijama. Primjeri manjih dimenzija služili su kao stolno posuđe. Primjeri većih dimenzija mogli su biti upotrebljavani u istu svrhu kao i amfore s ravnim dnom, za prijevoz, čuvanje te posluživanje prehrambenih proizvoda i tekućina. Datiraju se od 2. do početka 4. st. Statistika nije prikazana za vrčeve s dvije ručke jer su pojedini tipovi uglavnom zastupljeni s po jednim primjerom što nikako nije dovoljan statistički uzorak.

6.7.1. Vrčevi s dvije ručke

Tip VD 1 (Slika 6.25)

Vrč s dvije ručke ovalnog trbuha nakošenog ruba visine 24 cm sačuvan u cijelosti nađen je na lokalitetu Varteks (T 37: 1). Analogni primjer iz Singidunuma potječe iz zatvorene cjeline koja je datirana u sredinu 2. st. i smatra se da je stigao kao uvoz s područja Italije. (Nikolić-Đorđević 2000: 92, Tip II/70).

Tip VD 2 (Slika 6.25)

Ulomak vrča s dvije ručke nađen na lokalitetu Šokadija (T 55: 9) izrađen je od sive gline. Ovakav vrč je proizvod lokalnih radionica. U Singidunumu se javlja u nasebinskim slojevima 3. i početka 4. st. (Nikolić-Đorđević 2000: 129, Tip V/ 22).

Tip VD 3 (Slika 6.25)

Vrč s dvije ručke koji ima prema van blago zakošen rub i koljenast prijelaz prema vratu nađen je na lokalitetu Varteks (T 38: 15). Ručke ovog vrča su trakaste i imaju rebra. Izrađen je od ružičaste tvrde gline. Analogije nalazimo u Sirmiju i Sisku. Datiraju se u kraj 2. i početak 3. st. (Brukner 1981: T 155, 50; Wiewegh 2001: 98, T XIV: 6; Nikolić-Đorđević 2000: 129).

Tip VD 4 (Slika 6.25)

Vrč s dvije trakaste po sredini užljebljene ručke i trakastim ukošenim rubom, izrađen je od tvrde crvenkastožute gline. Otkriven je na lokalitetu Varteks (T 38: 14). Datira se u kraj 2. i početak 3. st. (Nikolić-Đorđević 2000: 129).

Tip VD 5 (Slika 6.25)

Vrč s dvije koljenasto savijene ručke, cilindričnog vrata i raširenog trakasto zadebljanog ruba na kojemu je jedna kanelura, otkriven je na lokalitetu Komercijalna banka (T 68: 21). Vrčeve ovog tipa datiramo u 2. st.

Tip VD 6 (Slika 6.26)

Ulomak trakasto zadebljanog ruba otkriven na lokalitetu Muzej (T 12: 13) najvjerojatnije pripada vrču s dvije ručke koji podsjeća na amforu ravnog dna koja se datira od 1. do 3. st. (Brukner 1981: T 162: 62).

Tip VD 7 (Slika 6.26)

Ulomak ravnog ruba i trakastih blago užljebljenih ručki vrča otkriven je na lokalitetu Muzej (T 13: 17).



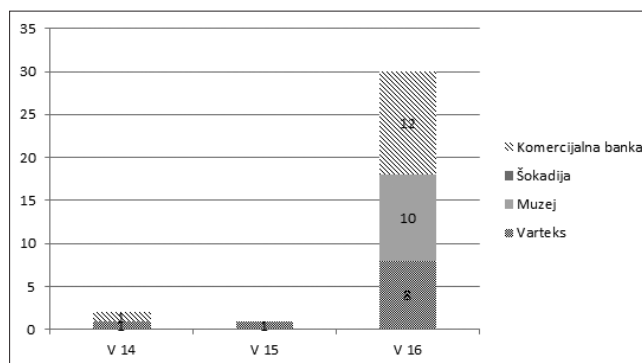

Tip VD 8 (Slika 6.26)

Vrč izvijenog ruba s dvije trakaste ručke izrađen je od sive gline nađen je na lokalitetu Muzej (T 12: 17).



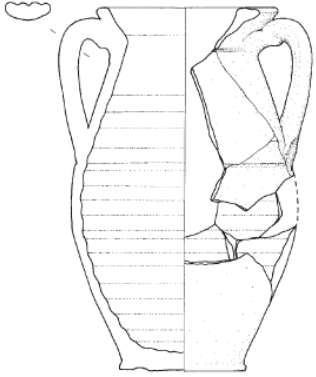

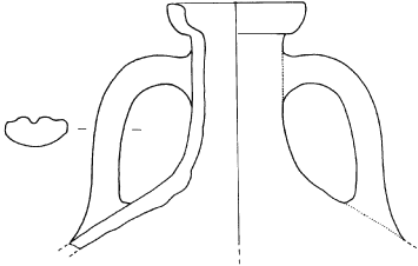
Slika 6.24. Statistika – vrčevi V 14 - 16

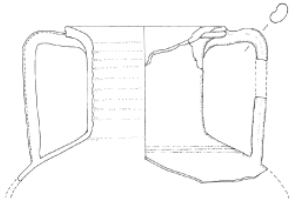

TIP	DATACIJA	MJESTO NALAZA
 VD/JT 1	sr. 2. st.	Varteks
 VD/JT 2	3. i poč. 4. st.	Šokadija
 VD/JT 3	kraj 2. - poč. 3. st.	Varteks
 VD/JT 4	kraj 2. - poč. 3. st.	Varteks
 VD/JT 5	2. st.	Komercijalna banka

Slika 6.25. Tipologija – vrčevi s dvije ručke, Tip VD 1–5

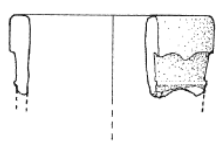
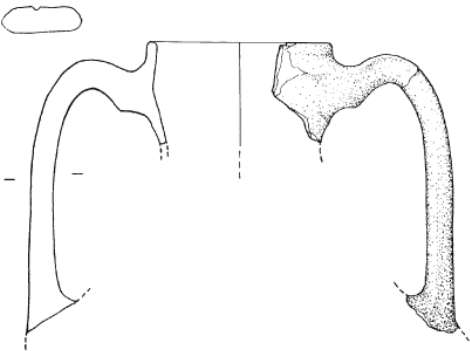

TIP	DATACIJA	MJESTO NALAZA
VD/JT 6 	1. - 3. st.	Muzej
VD/JT 7 		Muzej
VD/JT 8 		Muzej

Slika 6.26. Tipologija – vrčevi s dvije ručke, Tip VD 6–8

6.7.2. Neopredjeljeni oblici

Stijenke trbuha i vrata vrča s dvije ručke otkrivene su na lokalitetu Varteks (T 38: 18). Prijelaz vrata u trbuh ovog vrča je naglašen s dvije kanelure, a na vratu i početku tr-

buha su nepravilne, okomite linije izvedene štapićem. Vjerojatno pokušaj glačanja. Varijanta ovog tipa, bez pokušaja glačanja i bez kanelura također je otkrivena na lokalitetu Varteks (T 38: 17). Po kvaliteti izrade ove primjere datiramo u 2. st. (Nikolić-Đorđević 2000: 129).



6.8. Lonci (Tip L 1–23)

Lonci su izrađivani od dobro pročišćene gline sive ili crvene glatke stijenke (Slika 6.30). Imaju premaz ili su ukrašeni tehnikom mramoriziranja. Posebnu skupinu čine lonci izrađeni od gline grube strukture (Slika 6.31). Lonci grube strukture oblik naslijeđuju iz pretpovijesnog doba. Izrađuju se od gline s puno krupnih inkluzija (najčešće kvarca) crne do tamnosmeđe boje i često imaju tragove nadimljenosti po vanjskim stijenkama. Lonci grube strukture pripadaju tzv. ognjišnom posuđu. U ranorimskoj proizvodnji karakteristike ovih oblika su različite po provincijama jer naslijeđuju tradicije lončarstva više etničkih grupa. Ponekad prateći izradu ranijih razdoblja možemo odrediti kulturnu kronološku pripadnost (Brukner 1981: 42).

6.8. 1. Lonci od pročišćene gline (Tip L 1–17, Slika 6.27, Slika 6.28)

Tip L 1 (Slika 6.27)

Lonac ukošenog ruba vrata izrađen je od tvrde gline s malo inkluzija crvenkastožute boje s crnim premazom (smola) uz rub posude. Datira se od kraja 1. do početka 2. st. (Mikl-Curk 1987: T 23, 15). Otkriven je na lokalitetu Muzej (T 17: 1).

Tip L 2 (Slika 6.27)

Lonac trakastog ruba s naglašenim prijelazom prema vratu zakošene stijenke, žučkastocrvene gline s crvenim premazom na vanjskoj stijenci posude nađen je na lokalitetu Varteks (T 41: 2). Brojni primjerci lonaca slične profilacije nalaze se u Donjoj Panoniji i Gornjoj Meziji u 3. i 4. st. Velika zastupljenost ovog tipa ukazuje na njihovu proizvodnju u mnogim lokalnim radionicama (Nikolić-Đorđević 2000: 66).

Tip L 3 (Slika 6.27)

Lonac manjih dimenzija s bikoničnim stijenkama ukošenog ruba izrađen je od tvrde crvenkastožute gline s malo inkluzija, s kvalitetnim crvenkastim premazom na vanjskoj stijenci posude. Datira se u kraj 1. do početka 2. st. (Mikl-Curk 1987: T 7: 20; T 37: 10). Ulomci ovog tipa lonca otkriveni su na lokalitetima Muzej (T 17: 3) i Varteks (T 41: 4).

Tip L 4 (Slika 6.27)

Lonac trakasto zadebljanog ruba i zakošene stijenske, ukrašen kanelurama na rubu i gornjem dijelu trbuha, izrađen je od svjetlosmeđe gline s malo inkluzija. Nađen

je na lokalitetu Varteks (T 41: 3). Direktne analogije za sad nemamo, no slični primjeri iz Singidunuma datiraju se u 2. st. (Nikolić-Đorđević 2000: 84).

Tip L 5 (Slika 6.27)

Lonac većih dimenzija okomito postavljenog ruba na kojemu su dvije ili jedna kanelura, loptastog trbuha. Više primjera lonaca tipa L 5 nađeno je na lokalitetima Muzej i Varteks. Primjer s lokaliteta Muzej (T 20: 28) je izrađen od crvenkastožute gline, na rubu ima tragove smole, dok je primjer s lokaliteta Varteks (T 41: 5) izrađen od sive gline i premazan crnim premazom. Lonci sličnog oblika datiraju se u 1. st., a varijanta ovog tipa već je dokumentirana u Vin-kovcima (tip 2 po O. Brukner) (Brukner 1981: T 109: 2, AMZ).

Tip L 6 (Slika 6.27)

Više ulomaka lonaca izvijenog ruba i ovalne stijenke, koji su izrađeni od sive gline, nađeno je na lokalitetu Varteks (T 41: 6, 7, 8, 12) i Komercijalna banka (T 69: 5, 6). Lonci ovog oblika se izrađuju od 1. do 4. st. (Brukner 1981: 105, 108). Varijanta ovog tipa većih dimenzija, zaobljenog visoko postavljenog trbuha također je otkrivena na lokalitetima Varteks (T 42: 13) i Komercijalna banka (T 69: 11).

Tip L 7 (Slika 6.27)

Lonac ravno raširenog ruba na kojem su dvije ili tri kanelure, cilindrično oblikovanog tijela, izrađen od sive pročišćene gline otkriven je na lokalitetima Varteks (T 41: 10) i Šokadija (T 57: 13, 14). Datira se od druge polovine 1. st. do 2. st. (Brukner 1981: 108).

Tip L 8 (Slika 6.27)

Ulomak lonca cilindričnog oblika s raširenim zadebljanim rubom na kojem je štapićem izveden ukras valovnice izrađen je od sive pročišćene gline, datira se u 4. st. (Ožanić 1998: T 15: 9). Ovaj zanimljivi ulomak nađen je na lokalitetu Šokadija (T 57: 16).



Tip L 9 (Slika 6.28)

Lonac ukošenog ruba i ovalnog trbuha nađen je na lokalitetu Muzej (T 17: 8). Izrađen je od crvenkastožute gline s malo inkluzija i prevučeni crvenim premazom. Datira se kao i većina keramike s premazom u 2. st.

Tip L 10 (Slika 6.28)



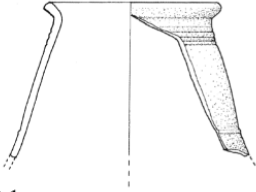

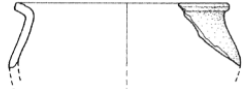
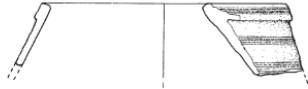
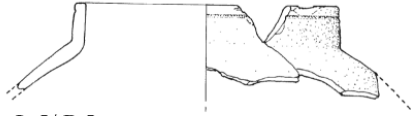
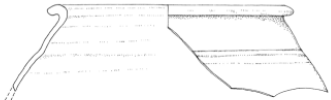
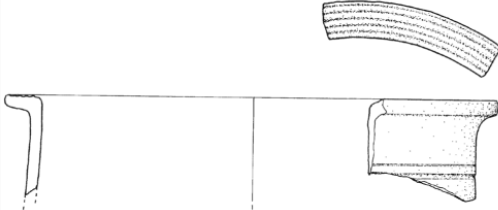
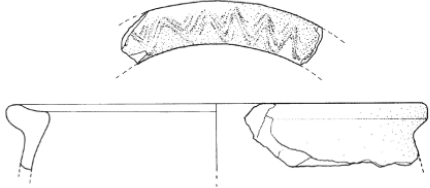
Lonac cilindričnog vrata i prstenasto zadebljanog ruba izrađivan je i od crvenkastožute i od sive gline. Ulomci ruba

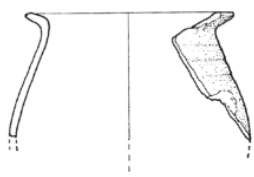
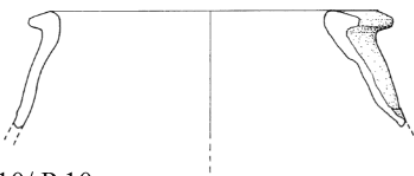

TIP	DATACIJA	MJESTO NALAZA
 <p>L 1/P 1</p>	kraj 1.- poč. 2. st.	Muzej
 <p>L 2/P 2</p>	3. - 4. st.	Varteks
 <p>L 3/P 3</p>	kraj 1.- poč. 2. st.	Muzej Varteks
 <p>L 4/P 4</p>	2. st.	Varteks
 <p>L 5/P 5</p>	1. st.	Varteks
 <p>L 6/P 6</p>	1. - 4. st.	Varteks Komerrijalna banka
 <p>L 7/P 7</p>	dr. pol. 1. - 2. st.	Varteks Šokadija
 <p>L 8/P 8</p>	4. st.	Varteks

Slika 6.27. Tipologija – lonci, Tip L 1–8

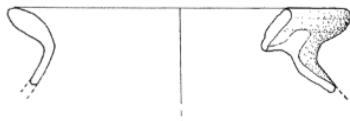
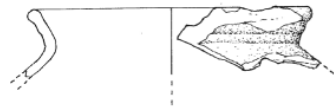

TIP	DATACIJA	MJESTO NALAZA
 <p>L 9/ / P 9</p>	2. st.	Muzej
 <p>L 10/ P 10</p>	2. - 3. st.	Muzej
 <p>L 11/ P 11</p>	2. - 3. st.	Komercijalna banka
 <p>L 12/ P 12</p>	2. - 3. st.	Muzej
 <p>L 13/ P 13</p>	2. - 3. st.	Muzej
 <p>L 14/ P 14</p>	2. - 3. st.	Varteks

Slika 6.28. Tipologija – lonci, Tip L 9–14

lonca L 10 nađeni su na lokalitetu Muzej (T 19: 24, T 20: 25).

2000: 84–85, Tip II/49).

Tip L 11 (Slika 6.28)

Ulomci lonaca blago izvijenog ruba nađeni su na lokalitetu Komercijalna banka (T 69: 7, 8).

Tip L 12 (Slika 6.28)

Ulomak lonca ukošenog zadebljanog ruba nađen je na lokalitetu Muzej (T 20: 26). Izrađen je od tvrde sive gline bez inkluzija. Datira se od 2. do 3. st. (Nikolić-Đorđević

Tip L 13 (Slika 6.28)

Ulomak lonca ukošenog i prstenasto zadebljanog ruba nađen je na lokalitetu Muzej (T 20: 27).

Tip L 14 (Slika 6.28)

Ulomak lonca zaobljene stijenke ima sačuvanu kaneluru na gornjem dijelu stijenke. Izrađen je od tvrde gline s malo inkluzija svjetlosmeđe boje. Ulomak je otkriven na lokalitetu Varteks (T 43: 29).



Tip L 15 (Slika 6.29)

U Vinkovcima su česti lonci cilindričnog oblika (ravnih stijenki) i koso razgrnutog ili blago lučno savijenog ruba, bez ukrasa, ponekad imaju premaz crne smole po unutrašnjoj stijenci i rubu. Proizvodili su se u mnogim panonskim radionicama 2. st. i sredine 3. st. (Brukner 1981: 109; T 128,173 – tip 32 po Brukner). Visina ovih lonaca je u prosjeku od 32 do 35 cm. Izrađivani su od crvenkastožute ili sive pročišćene gline. Prema nekim autorima služili su za čuvanje hrane (Nikolić-Đorđević 2000: 76; Raičković 2007: T 5: 50). Novije analize unutrašnjosti ovakvih oblika ukazale su na tragove urina, te je vrlo vjerojatno da su i vinkovačke posude mogle poslužiti kao higijenske posude i prema analogijama iz Carnuntuma datiraju se u drugu polovinu

2. st. (Petznek, Radzbauer 2008: T 1–4).

Jedini kompletno sačuvani lonac ovog tipa sačuvan je na lokalitetu Komercijalna banka T 70: 1, ulomci ruba otkriveni su na lokalitetima Muzej (T 19: 19–21, 23), Varteks (T 42: 19, T 43: 23–25, T 45: 44), Šokadija (T 57: 15) i Komercijalna banka (T 69: 10, 12, 13). Jedan veliki lonac ovog tipa je otkriven u Vinkovcima 1972. godine prilikom zaštitnih istraživanja za vrijeme gradnje sportske dvorane Gimnazije (Brukner 1981: T 126: 173; Vinkovci 1999: kat. br. 302, GMV A – 3535; Petznek Radzbauer 2008: T 12).

Tip L 16 (Slika 6.29)

Lonac ravno raširenog ruba s kanelurama na rubu nađen na lokalitetu Muzej, također bi mogao ići u grupu

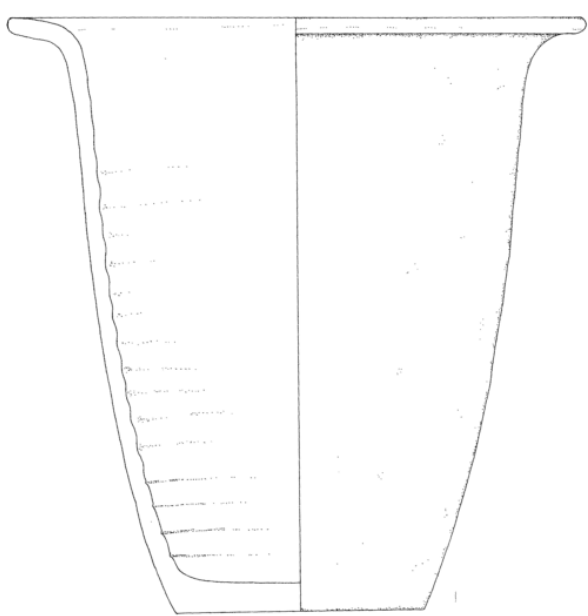
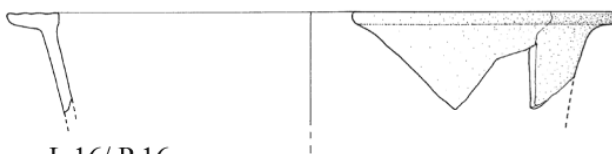
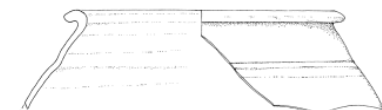
TIP	DATACIJA	MJESTO NALAZA
 <p>L 15/ P 15</p>	dr. pol. 2. st.	Muzej Varteks Šokadija Komercijalna banka
 <p>L 16/ P 16</p>	2. - 3. st.	Muzej
 <p>L 17/ P 17</p>	1. st. - sr. 2. st.	Komercijalna banka

Slika 6.29. Tipologija – lonci, Tip L 15–17



higijenskog posuđa (T 19: 22).

Tip L 17 (Slika 6.29)

Lonac zaobljenog ili prstenasto zadebljanog ruba ukošenog vrata i zaobljenih stijenki trbuha nađeni su na lokalitetu Komercijalna banka (T 69: 4, 9). Izrađeni su od sive tvrde gline s malo inkluzija. Stijenke vrata su uglačane. Lonce ovog tipa možemo datirati kao vrčeve s jednom ručkom koji su u ovom radu nazvani vrčevi tipa 16 koji se pojavljuju u 1. st. i traju do sredine 2. st. Ulomku posude na (T 69: 1) zbog male sačuvanosti teško je odrediti oblik.

6.8.2. Lonci grube strukture (Tip L 18–23)

Tip L 18 (Slika 6.32)

Najučestaliji oblik je lonac s trakasto zadebljanim zakošenim rubom visoko postavljenog trbuha, izrađen od crnosive gline s krupnim inkluzijama. Otkriven je na lokalitetima Muzej (T 20: 31–33), Varteks (T 45: 45–48, 51, T 46: 60, 63) i Šokadija (T 56: 2, 10). Ponekad lonci ovog tipa imaju narebreni trbuh kao primjeri s Varteksa (T 44: 46) i Šokadije (T 56: 11). Lonac ovog tipa već je dokumentiran u Vinkovcima, datira se u dugu polovinu 1. st. i sredinu 2. st. kao tip 16 po Brukner (Brukner 1981: T 116: 75, 82, 84, GMV, Ožanić 2008: 186, CPP. 1). Varijanta ovog lonca s prstenasto zadebljanim rubom otkrivena je na lokalitetu Šokadija (T 56: 1, 3, 4).

Tip L 19 (Slika 6.32)

Lonac izvijenog ruba i kratkog vrata, širokog loptastog trbuha, izrađen od crnosive gline s krupnim inkluzijama, datira se od 2. do 4. st. (Pahić 1980: 104, Prilog 1; Nikolić-Đorđević 2000: 74; Ožanić 2008: 186, tip CPP. 2). Otkriveni su na lokalitetima Muzej (T 18: 10, 11, 12, 13, 14, 16, 17), Šokadija (T 56: 5, 6, 7) i Varteks (T 46: 55, 56).

Tip L 20 (Slika 6.32)

Lonac zaobljenog trbuha i trakasto zadebljanog ukošenog ruba s dvije kanelure i jakim naglaskom pri prijelazu na vrat, izrađen je od crnosive gline s krupnim inkluzijama. Ovom obliku koji je nađen na lokalitetu Šokadija (T 56: 8) za sada ne možemo naći analogiju (Ožanić 2008: 186, CPP. 3).

Tip L 21 (Slika 6.32)

Lonci zakošenog ili okomito postavljenog ruba zaobljenih stijenki su izrađivani su bez upotrebe lončarskog kola ili su dopola izrađeni na kolu te završeni ručno. Više primjera ovog tipa nađeno je na lokalitetu Varteks i svaki

pokazuje različitosti u izradi (T 45: 49, 50, 52, 53). U Singidunumu su pronađeni u zatvorenim cjelinama koje su datirane u sredinu 1. i drugu polovinu 2. st. (Nikolić-Đorđević 2000: 73; Ožanić 2008: 186, CPP. 4).

Tip L 22 (Slika 6.32)

Lonac ravno raširenog ruba i zaobljenog trbuha s metličasto izvedenim ukrasom koji je isprepleten u gornjem dijelu, a u donjem dijelu ima ravne linije. Ovakav metličasti ukras javlja se od 2. st. i smatra se naslijeđem latenskog lončarstva (Vikić-Belančić 1979: 31; Wiewegh 2001: T I: 4; Ožanić 2008: 186, CPP. 5). Na lokalitetu Varteks je nađeno više ulomaka ovog tipa lonca (T 46: 54, 57).

Tip L 23 (Slika 6.32)

Lonac ravno raširenog ruba, narebrenog vrata na koji se nastavlja trbuh, izrađen je od crnosive gline s krupnim inkluzijama nađen je na lokalitetu Varteks (T 46: 61). Ovaj lonac se datira u 2. st. (Mikl-Curk 1987: T 22: 1–4; Ožanić 2008: 186, CPP. 6).

6.8.3 Neopredijeljeni oblici

Ulomak s ukrasom mramorizacije je teško pripisati nekom obliku posude. Nađen je na lokalitetu Komercijalna banka (T 68: 4). Prema kvaliteti izrade pripisujemo ga nekoj lokalnoj radionici 2. ili 3. st. Ulomci s reljefnim aplikacijama nađeni su na lokalitetima Varteks (T 40: 2), Muzej (T 22: 50) i Komercijalna banka (T 68: 3). Ukras se sastoji od reljefne trake u koju je rukom ili nekim oštrim predmetom utisnut ili urezan zarez. Ulomci su od pročišćene gline i prevučeni crvenim ili smeđim premazom. Ovaj jednostavni način ukrašavanja se pojavljuje na keramici još od početaka izrade keramike (npr. u Starčevačkoj kulturi) pa do danas. Ulomke iz Cibala možemo datirati od 2. do 3. st. Urezi izvedeni kotačićem sačuvani su na posudi s lokaliteta Varteks (T 42: 15). Posuda je izrađena od sive gline, a gornji dio je prevučen crnim premazom. Sačuvano je ravno dno i stijenka posude koja je imala visoko postavljeni trbuh. Ukras zarez je prisutan na više tipova lonca koji se datiraju u predmarkomansko doba. Prema obliku i ukrasu datiramo ovu posudu u 2. st. (Petru 1969: sl. 4 : 31; Mikl-Curk 1987: T 38: 10, 16). Na posudi s lokaliteta Muzej (T 19: 18) su lagano utisnute ukošene crte u više redova. Sačuvan je donji dio posude, prstenasto dno i ukošena stijenka te nismo sigurni kojem obliku pripada. Izrađena je od crvenkaste pročišćene gline. Najvjerojatnije je imala visoko postavljene trbuh. Prema karakteristikama datiramo ovu posudu u 2. st. Ukras izrađen grančicom nađen je na ulomku posude grube fature s lokaliteta Varteks (T 46: 59). Ulomak je malih dimenzija i ne govori nam ništa o obliku posude. Okomite linije izvedene su češljem na donjem dijelu lonca koji

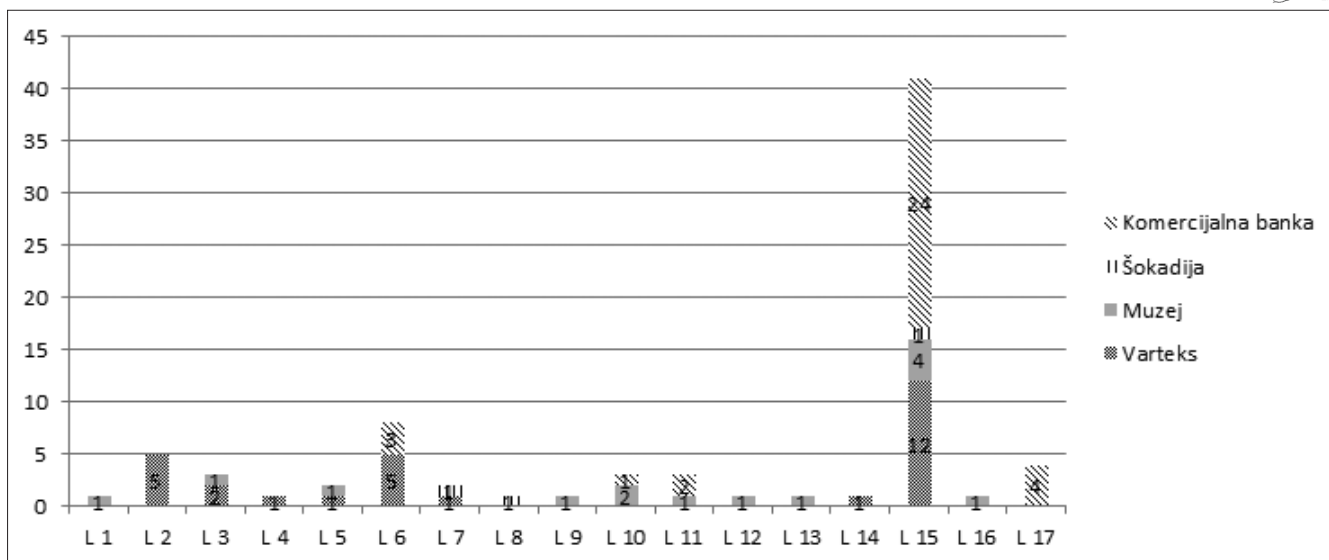

Slika 6.30. Statistika – lonci

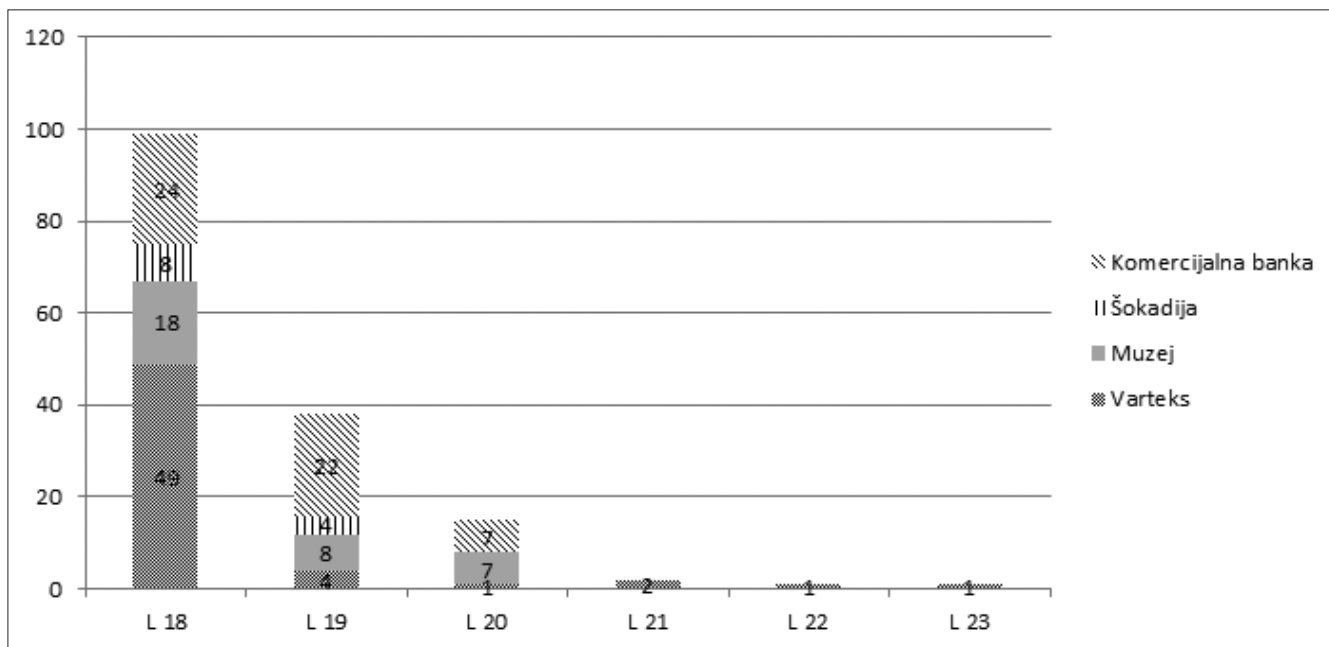

je nađen na lokalitetu Varteks (T 46: 62). Posuda je grube fakture, crne površine. Sačuvan je zaobljen trbuh i dio dna koje je najvjerojatnije bilo ravno. Lonac možemo datirati od 1. do sredine 2. st. (Vikić-Belančić 1962/163: 101; 1976: 27–29; Brukner 1981: 104; Šaranović-Svetek 1981: 27; Mikl-Curk 1987: T 1). Velika količina dna raznih posuda otkrivena je na sva četiri lokaliteta. Kao što je slučaj i kod ručki jako

je teško ili gotovo nemoguće odrediti kojem su tipu posude su pripadale. Neka dna manjih dimenzija pripisali smo čašama, no za ostale ne možemo odrediti tipove. Obrađeni su statistički po dimenzijama i fakturi. Na T 23 (lokalitet Muzej), T 42: 16, 17, T 55: 30, 31, 32 i T 44 (lokalitet Varteks), T 69: 14, 15, 16 (lokalitet Komercijalna banka) prikazani su razni načini izrade dna rimskih posuda.



Slika 6.31. Statistika – lonci

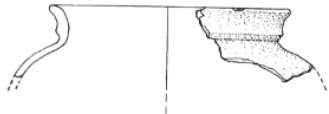
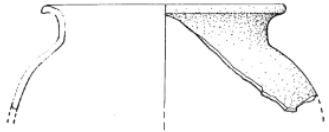
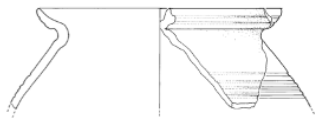

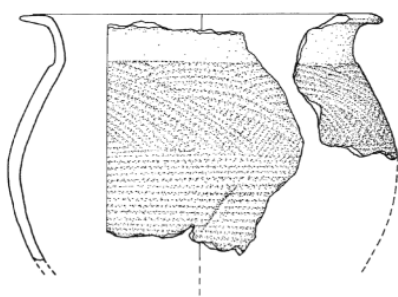
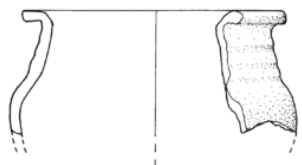
TIP	DATACIJA	MJESTO NALAZA
 L 18/ P 18	dr. pol. 1. st - sr. 2. st.	Muzej Varteks Šokadija
 L 19/ P 19	2. - 4. st.	Muzej Varteks Šokadija
 L 20/ P 20		Šokadija
 L 21/ P 21	sr. 1. - sr. 2. st.	Varteks
 L 22/ P 22	2. st.	Varteks
 L 23/ P 23	2. st	Varteks

Slika 6.32. Tipologija – lonci, Tip L 18–23



6.9. Pitosi (Tip Pth 1- 3)

Posude koje se nazivaju *pithos* ili *dolium* služile su za čuvanje hrane kao što je ulje, vino, meso i slično (Hilgers 1969: 58). Korišteni su za transport robe pomorskim i kopnenim putovima, a u domaćinstvima su se ukopavali u zemlju ili su se postavljali u drveno ili zidano postolje, u nekropolama korišteni su i za ukapanje pokojnika. Dimenzije variraju prema funkciji koju su vršili (Plesničar-Gec 1996: 24; Jurišić 2000: 25). U Panoniji se izrađuje pretežno

jedinstven tip u više varijanti izrade ruba i različitih dimenzija. Glina je crvene boje, tvrda s inkluzijama, zbog debljine stijenki (oko 1 cm) ponekad se na presjeku ulomaka primjećuje tzv. sendvič pečenje, tj. nepotpuna oksidacija. Uz rub posude je ponekad crni premaz (smola), a na gornjem dijelu trbuha nalazi se češljasti ukras valovitih i ravnih linija u više varijanti. Pretežno se datiraju od 1. do 2. st. U 3. i 4. st. nastavljaju se proizvoditi i dalje, no glina je lošije strukture, a ukras je neurednije izveden (Brukner 1981: 42–43).

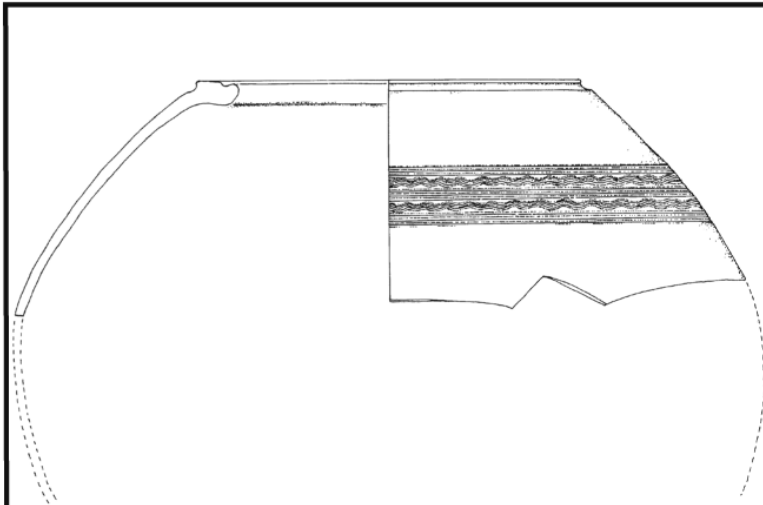
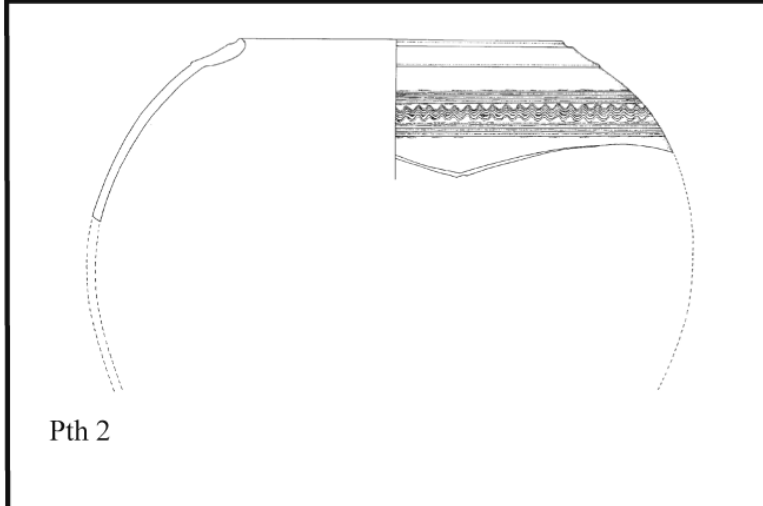
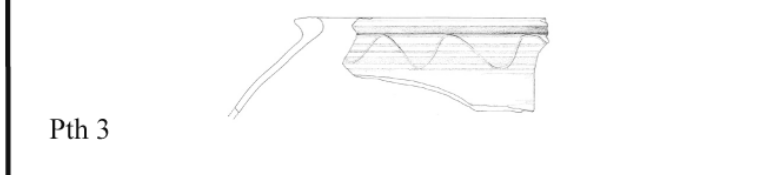
TIP	DATACIJA	MJESTO NALAZA
 <p>Pth 1</p>	2. st.	Muzej Varteks Šokadija Komercijalna banka
 <p>Pth 2</p>	2. st.	Muzej Komercijalna banka
 <p>Pth 3</p>	4. st.	Komercijalna banka

Slika 6.33. Tipologija – pithosi, Tip Pth 1–3

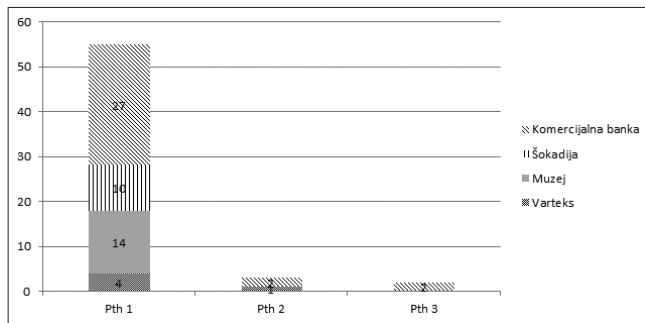

Slika 6.34. Statistika – pithosi

Tip Pth 1 (Slika 6.33)

Pitos s ravno ili ukoso raširenim rubom s jednom dubljom ili pliћom kanelurom. Na lokalitetima Muzej (T 21: 35–40; T 22: 41–44, 46) Varteks (T 42: 21, 22) Šokadija (T 58: 1–4, 7) su saćuvani uglavnom ulomci rubova i ukrasa, dok su na lokalitetu Komercijalna banka saćuvani do pola saćuvani primjerci (T 70: 2; T 71: 1; T 72: 1, 2). Prema kvaliteti i analogijama većinu ovih pithosa možemo datirati u 2. st. (Brukner 1981: 109; Nikolić-Đorđević 2000: 132).

Tip Pth 2 (Slika 6.33)

Pitose sa zaobljenim rubom s lokaliteta Muzej (T 21: 34) i Komercijalna banka (T 71: 2) također datiramo u 2. st.

Tip Pth 3 (Slika 6.33)

Pitos ravnog raširenog ruba ispod kojeg je češljasti ukras u obliku valovnice izraćen je od sivkaste gline (Komercijalna banka T 69: 3). Prema analogijama iz Dumbova i Sirmija ovaj tip datiramo u 4. st. (Brukner 1981: 43, T 127: 4, T 128: 21).

6.10. Posude s više rućki (Tip PVR 1-2)

Posude s dvije ili tri rućke nalazimo na mnogim lokalitetima u Donjoj Panoniji, Meziji i Daciji. Proizvodile su se u 2. i 3. st. razvijajući se iz više latenoidnih oblika 1. st. Najsnažniji proizvodni centar potvrćen je u Akvinku, no ne možemo isključiti da su se takve posude proizvodile i u Sirmiju, Mursi i Cibalama (Póczy 1956: T X 1–6; Brukner 1981: 41). Ove posude ponekad imaju ukras izveden slikanjem (ponekad je korištena bijela boja ili je korištena razrijeđena glina kojom se oslikao ukras). Slikanje se javlja u centrima gdje je snažan utjecaj latenske kulture što se može bez dvojbe reći i za Cibale (Brukner 1981: 32). Služile su za posluživanje, kuhanje i ćuvanje hrane, ovisno o dimenzijama. Neki obilci

su mogli poslužiti kao svojevrsni krateri za miješanje pića, pa čak i kao posude za piće (Nikolić-Đorđević 2000: 83 Tip II/44, 85, Tip II/49).

Tip PVR 1 (Slika 6.35)

Posude s više rućki imaju široki otvor (PVR 1), cilindrićni ili blago zaobljeni vrat, naglašeni prijelaz prema trbuhu, ponekad dodatno naglašen reljefnom trakom. Rub je trkasto zadebljan s jednom ili dvije kanelure s vanjske strane, u unutrašnjosti je prema vratu koljenasto naglašen ili zaobljen, dno je najčešće ravno (Slika 6.35.). Uz iznimku posude s lokaliteta Varteks (T 37: 2), saćuvani ulomci uglavnom nemaju dovoljno elemenata za rekonstrukciju, no neki imaju tragove bar jedne rućke. Ulomci koje pripisujemo ovom obliku naćene su na lokalitetima Muzej (T 17: 4–7, 9), Varteks (T 37: 4), Šokadija (T 55: 1–3, 6, 7) i Komercijalna banka (T 68: 24, 25). Posude slićnog oblika s dvije ili tri rućke su poznate iz starijih istraćivanja Vinkovaca, pretežno se datiraju u 2. st. (Dimitrijević 1979: T 23: 8; Brukner 1981: T 103: 5, GMV A 1 – 17, 6 (AMZ); T 105: 12, GMV A – 74, 13 (AMZ), 16, GMV A – 509, svi tipovi 4. po Brukner osim T 103.: 6 koja je tip 5.; Iskra-Janošić 1999: kat. br. 309, GMV A – 3538, kat. br. 310, GMV A – 3539). U Mursi se javljaju u grobovima druge polovice 3. st. (Leleković 2011: 138–141).

Tip PVR 2 (Slika 6.35)

Na lokalitetu Vinkovci Varteks (T 40: 3) otkrivena je posuda s tri rućke, bikonićnog tijela s ravno raširenim rubom na kojem su dvije kanelure. Saćuvano je dvije trećine posude. Na gornjem dijelu je ukras u dvije naranćaste nijanse. Ukras je podijeljen u metopna polja unutar kojih je u negativu izvedena valovnica (Slika 6.35). Ukras i oblik podsjećaju na posudu iz *Novae* koja se datira od 1. do 2. st. (Brukner 1981: 102; T 106; Brukner 1987: T 24: 13; Cvjetićanin 2010: 10–11, sl. 5). Već je i otprije poznata posuda s tri rućke i slićno izraćenim ukrasom iz Vinkovaca, a datirana je u 2. st. (Brukner 1981: T 106 17, GMV A – 783, tip 3 po Brukner; Iskra-Janošić 1999: kat. br. 304).

Neopredijeljeni oblici

Uz ove primjere imamo saćuvane ulomke rubova i stijenki koje smo u katalogu uvrstili među obićne lonce, ali prema mnogim analogijama možemo ih smatrati ulomcima posuda s više rućki. To su ulomci prema dolje zakošenog ili ravno raširenog ruba s dvije kanelure na rubu i ravnih stijenki izraćeni od svjetlocrvenkastosmeđe gline. Muzej (T 17: 2–4, 6, 7, 9), Varteks (T 42: 1).

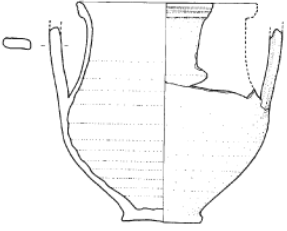
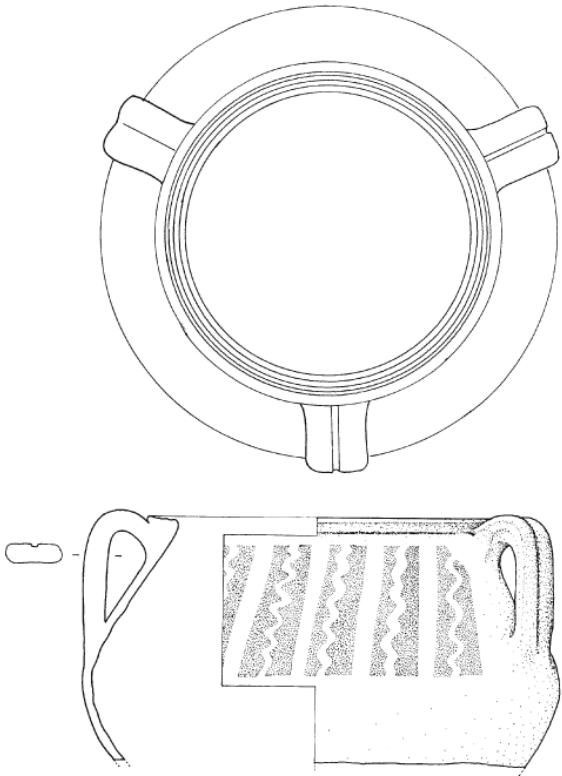

TIP	DATACIJA	MJESTO NALAZA
 <p data-bbox="240 598 421 631">PVR 1/VMH 1</p>	2. st.	Muzej Varteks Šokadija Komercijalna banka
 <p data-bbox="240 1476 421 1509">PVR 2/VMH 2</p>	1. do 2. st.	Varteks

Slika 6.35. Tipologija – posude s više ručki, Tip PVR 1–2



6.11. Posude s ručkom iznad otvora (Tip POR 1)

Na rimskim lokalitetima ove posude s ručkom iznad otvora se nalaze u više varijanti. Riječ je o posudama kojima se iznad otvora nadvija ručka kao kod pletene košare. Ručke postavljene iznad otvora nalazimo već i na grčkim vazama i posudama etruščanskog porijekla (Boardman 1953: 149; Hayes 1984: 131, 133). U rimskoj keramici nalazimo ih u oblicima hispanske *terrae sigillatae* koje su porijeklom povezane s posuđem keltsko iberskog porijekla (Mezquíriz 1985: Oblik 81, T L, 6). Na atenskoj agori nađeno je više primjeraka posuda s ručkom iznad otvora u slojevima koji se datiraju od kraja 1. st. do početka 3. st. Nazivaju se vrčevima za vodu s košarastom ručkom (water jar, baskethandle) (Robinson 1959: 35, 88, 92, 102, J 44, J 45, M 44, M 88, M 198). Takve su posude nađene i u drugim rimskim naseljima Donje Panonije npr. Teutoburgij (kraj 1. i početak 2. st.), Singidunum (od sredine 2. do sredine 3. st.), Viminacij. Mogu biti i od crvene pečene gline, ponekad su prevučene crvenim premazom (Brukner 1981: T. 154, 38; Ivanišević, Nikolić-Đorđević 1997: 97; Nikolić-Đorđević 2000: 31–32; Ožanić 2006: 218). Koriste se od druge polovine 1. st. do 3. st. U literaturi se uglavnom smatraju vrčevima, te je nedavno i eksperimentom pokazano da mogu biti praktične pri nošenju, izlivanju, ali i hlađenju tekućine (Ožanić 2006: 218–220). Prilikom istraživanja lokaliteta Liskovac – južna obilaznica Vinkovaca (Slika 6.36) nađene su dvije takve posude u dubokoj jami koja se može tumačiti kao bunar, te je moguće da su te posude korištene za izvlačenje vode iz bunara (Ožanić Roguljić 2006: 217–223; 2009: 95, 114, T 22: 2, 3).

76

Tip POR 1 (Slika 6.36)

Na lokalitetima Varteks (T 38: 22) i Šokadija (T 55: 11) nalaze se tek ulomci ručki izrađeni od sive gline s malo bijelih inkluzija, vjerojatno vapnenca. U Panoniji i Meziji se javljaju krajem 1. i početkom 2. st. i uglavnom su izrađivane od sive pročišćene gline. U Gradskom muzeju Vinkovci čuva se jedna takva čitava posuda iz starijih istraživanja, a nađeno je nekoliko ulomaka ovakvih posuda uz lončarske peći u Gundulićevoj ulici br. 9 (Brukner 1981: T. 154, 39; Šaranović-Sveteck 1981: 25, T III, 4, T IV, 5, T V, 5, 7, T VIII, 29; Ožanić 2006: 218).

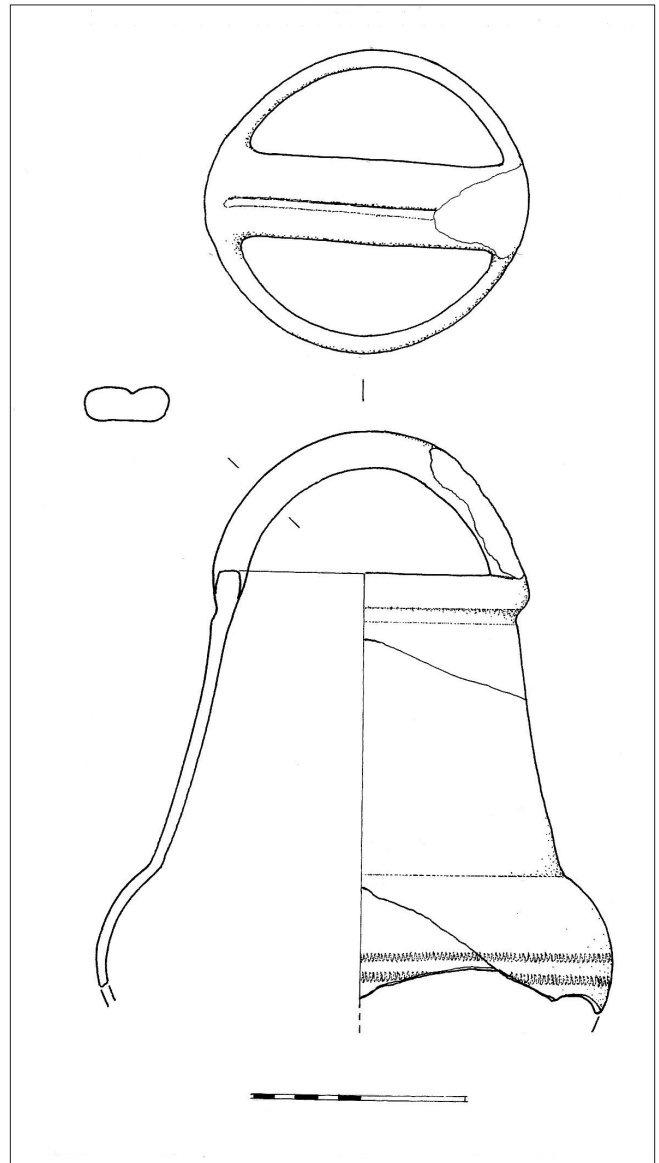

Slika 6.36. Primjer posude s ručkom iznad otvora, Lokalitet Liskovac – južna obilaznica Vinkovaca (prema Ožanić 2006: 217; Ožanić Roguljić 2009: T 22. 2)









6.12. Poklopci (Tip Po1–8)

Poklopci se koriste uz određene oblike tanjura, zdjela, lonaca i amfora. Primjeri otkriveni u Vinkovcima su pretežno korišteni za poklapanje lonaca (Slika 6.38). Izrađivani su i od pročišćene gline i od gline grube strukture. Profilacija ruba poklopaca je prilagođena rubovima po-

suda koje su poklapali.

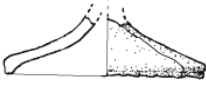
Tip Po 1 (Slika 6.37)

Najstariji je oblik poklopca za lonac kasnolatenskog porijekla, kosih stijenki i niske dugmetaste ručke javlja se u domorodačkom lončarstvu 1. st. (Bukner 1981: 43, T III:

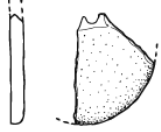
TIP	DATACIJA	MJESTO NALAZA
 Po 1/L 1	1. st.	Varteks
 Po 2/L 2	sr. 2. st. - 3. st.	Muzej
 Po 3/L 3	2. st. - sr. 3. st.	Muzej
 Po 4/L 4	sr. 3. - 4. st.	Muzej
 Po 5/L 5	2. - 3. st.	Varteks
 Po 6/L 6	2. - 3. st.	Varteks Komerčijalna banka
 Po 7/L 7	2. - 4. st	Muzej Varteks
 Po 8/L 8		Varteks

Slika 6.37. Tipologija – poklopci, Tip Po 1–8

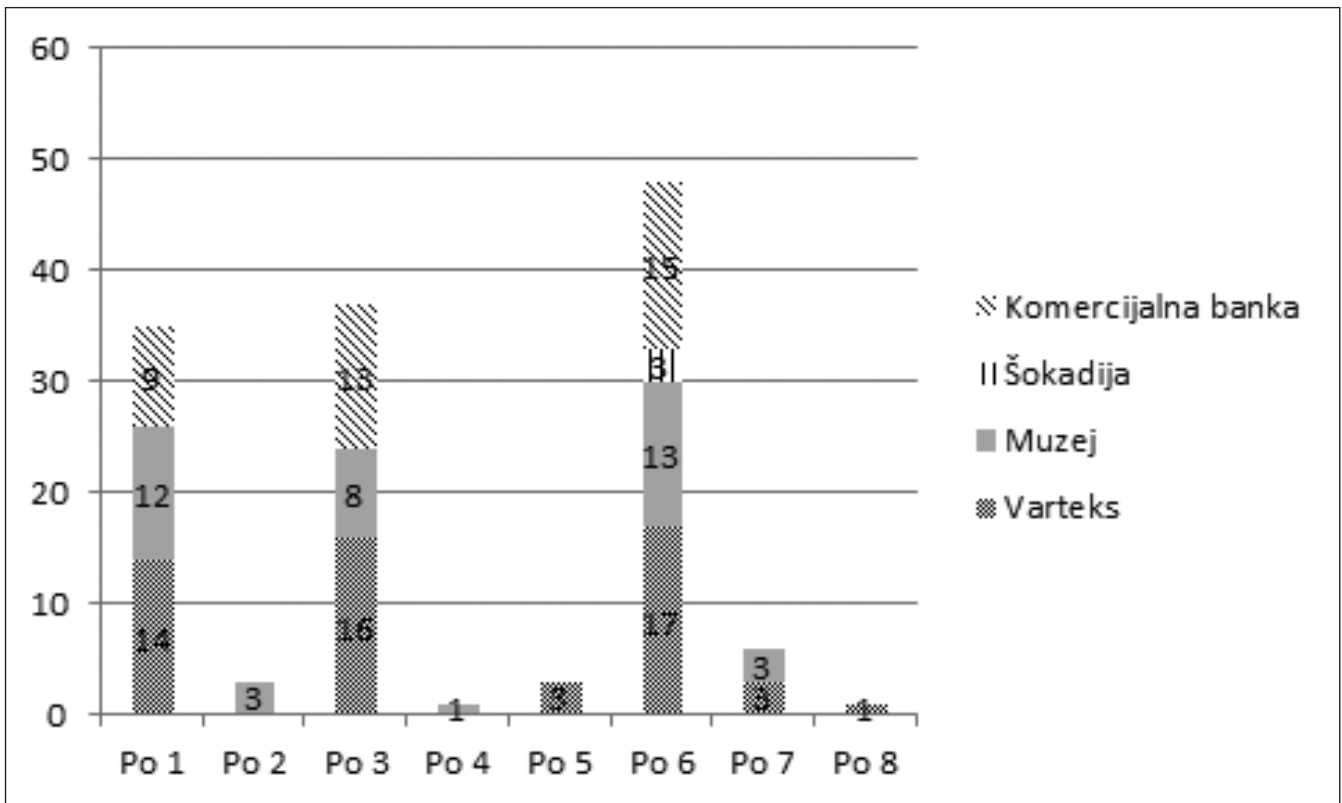

Slika 6.38. Statistika – poklopci

10, 11). Izrađeni su od gline s krupnim inkluzijama crne ili svjetlosmeđe boje. Datira se u 1. st. (Brukner 1981: 43). Dokumentirani su na lokalitetu Varteks (T 47: 10, 11).

Tip Po 2 (Slika 6.37)

Niski poklopac s prstenasto zadebljanim rubom nađen je na lokalitetu Muzej (T 16: 1, 2, 4). U nekropolama Emone nalazimo takav tip poklopca datiranog u 2. polovicu 2. st. do 3. st. (Mikl-Curk 1987: T 60: 21).

Tip Po 3 (Slika 6.37)

Poklopac s trakasto oblikovanim rubom nađen je na lokalitetu Muzej (T 16: 3). Ovaj tip poklopca je imao dugmetasto oblikovanu ručku. U Donjoj Panoniji (*Sirmium*) i Gornjoj Meziji (*Singidunum*) upotrebljavani su od 2. st. do sredine 3. st. Nalazimo ih i u Ptuju datirane u drugu polovinu 2. st. te na Osječnici (Brukner 1981: 110; Bojović 1977: 39; Mikl-Curk 1987: T 60: 30; Ožanić 1998: 33).

Tip Po 4 (Slika 6.37)

Poklopac s okomito postavljenim rubom (Muzej T 16: 5), prema analogiji iz Singidunuma datiramo u drugu polovinu 3. do 4. st. (Nikolić-Đorđević 2000: 154–155).

Tip Po 5 (Slika 6.37)

Poklopac za veće lonce, s visokom dugmetastom ručkom, izrađen od pročišćene tvrde, crvenosmeđe gline nađen je na lokalitetu Varteks (T 47: 1, 3).

Tip Po 6 (Slika 6.37)

Poklopac za veće lonce s nižom dugmetastom ručkom, izrađen je od pročišćene crvenosmeđe gline ili od crnosive gline s krupnim inkluzijama (Varteks T 47: 2, 4, 8, 12; Komercijalna banka T 73: 1, 2). Ovakav poklopac javlja se na mnogim lokalitetima i može se datirati od 2. do 3. st. U ovaj tip uvrštavamo i varijantu ovog tipa (Varteks 47: 6) koja je služila za manje lonce. Izrađeni su od crvenosmeđe ili sive pročišćene gline (Brukner 1981: 43).

Tip Po 7 (Slika 6.37)

Plitak poklopac s visokom dugmetastom ručkom. Izrađen od gline s puno inkluzija prema analogijama iz Singidunuma može se datirati od 2. do 4. st. (Nikolić-Đorđević 2000: 155; Ožanić Roguljić 2008: CPL 1; Jelinčić Vučković 2015: 152–154). Nađeni su na lokalitetima Muzej (T 16: 6–8) i Varteks (T 47: 9).

Tip Po 8 (Slika 6.37)

Ravni ulomak poklopca s lokaliteta Varteks (T 47: 5) mogao je poslužiti za zatvaranje amfora.





6.13. Cjediljke i kalupi za sir (Tip C1–2)

Tip C1 (Slika 6.39)

Cjediljke su često upotrebljavan predmet u rimskoj kuhinji. Bile su potrebne pri pripremi i preradi prehrambenih proizvoda (npr. sira) kao i za cijedenje vina. Keramičke cjediljke se izrađuju kao zamjena rijetkim i skupocjenim predmetima od metala.

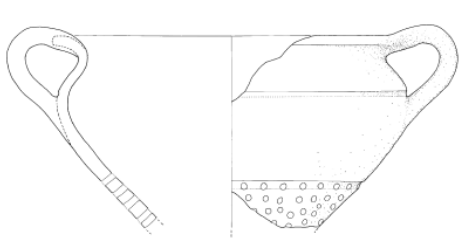
Najraniji tip cjediljke javlja se u obliku latenske zdjele S-profilacije. U ranocarskom periodu nalaze se na cijelom području Srijema (Sirmij, Progar, Vojka, Burgene, Acumin-kum, Mursa, Cibale, Dumbovo, Gomolava kod Hrtkovaca). Izrađene su uglavnom od sive gline koja podržava latensku tradiciju (Brukner 1981: 41; 1987: T 24: 12; Ožanić Roguljić

TIP	DATACIJA	MJESTO NALAZA
 <p>C1/S 1</p>	1. st.	Komercijalna banka
 <p>C 2/S 2</p>	1. - 2. st.	Šokadija Muzej

Slika 6.39. Tipologija – cjediljka i kalup za sir, Tip C 1–2

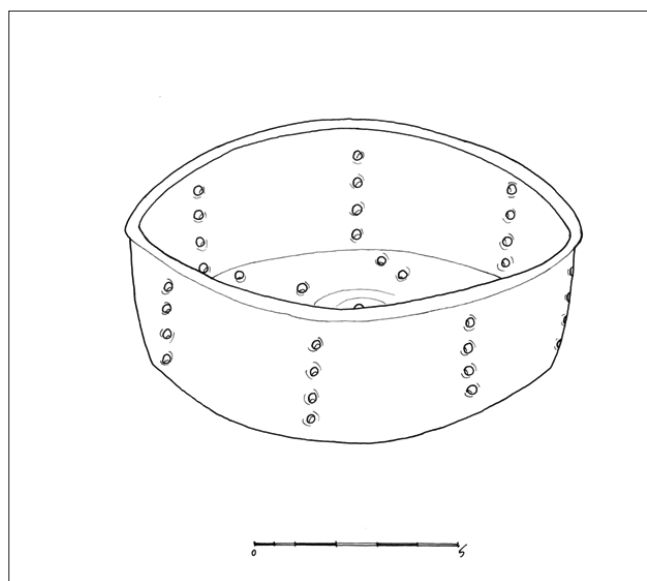

Slika 6.40. Rekonstrukcija kalupa za sir (prema Ožanić Roguljić 2010: 171–176)

2009: 188, CPS 1). Takav tip cjediljke otkriven je na lokalitetu Komercijalna banka (T 74: 1) i izrađena je od crne gline s puno primjesa.

Tip C2 (Slika 6.39)







Drugi tip cjediljke, koja nalikuje na zdjelu s blago zakošenim ili okomitim, perforiranim stijenkama i izvijenim rubom, izrađen je od sive pročišćene gline (Slika 6.40). Slične posude iz Ivandvora, Sirmija, Gomolave i Progara te rustičnih vila Prosina i Kudoš datiraju se od 2. do 3. st. i vrlo vjerojatno su služile kao kalupi za sir (Brukner 1981: 99; 1995: T III: 27, T IX: 84; Ožanić Roguljić 2010: 171–176; Ottományi 2015: T 2: 3). Ovaj tip se javlja na lokalitetima Šokadija (T 58: 9) i Muzej (T 10: 18).

**6.14. Tarionici, mortariji (Tip M 1–6)**

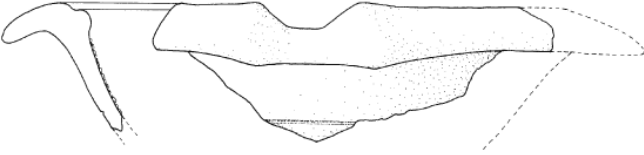
Tarionici tj. mortariji su bili važno posuđe pri pripremanju jela kod Rimljana. Tarionici imaju razgrnute lučno savijene rubove, a unutrašnji rub je zadebljan i naglašen. Na rubu je ponekad utisnut pečat proizvođača. Površina unutrašnje stijenke je hrapava zbog zrnaca pijeska koji su nabacani u vlažnu ilovaču i često glazirana. Izrađivani su i u tehnici *terrae sigillatae*. Služili su za spremanje raznih jela, umaka, tijesta i krema. U njima se hrana, pomoću tučka (*pistilum*) mrvila i miješala. Tarionik nije poznat u pretpovijesnim kulturama što navodi na zaključak da se njegova pojava veže uz pripremu jela po ukusu rimske kuhinje. Pojava tarionika može biti jedan od pokazatelja

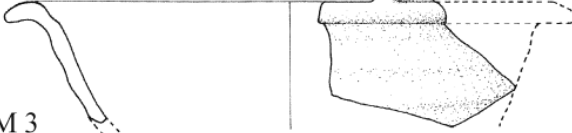
prihvatanja rimskih običaja kod stanovništva u osvojenim područjima (Baatz 1977: 147–158). Proizvodnja u Panoniji počinje u vrijeme Flavijevaca i Trajana u Ptuj (*officina lustiniana*) i Akvinku, a u sljedeća dva stoljeća izrađuju se tarionici u svakoj maloj lokalnoj radionici (Brukner 1981: 38; Gabler 1982: 100; Istenič 1999: 191–202; Cvjetičanin 2003: 103; 2006: 26; Jelinčić Vučković 2015: 155–157).

Četiri čitava tarionika iz Vinkovaca su već objavljena od kojih jedan ima na rubu urezan natpis VITE, a datiraju se u 1. i 2. st. (Iskra-Janošić 2000: 141–142; kat. br. 267, Zgrada Pošte 1989 inv. GMV A –3523, kat. br. 277 – 278, Upravna zgrada Općine GMV A- 3524, GMV A – 3525, kat. br. 279, Duga ulica 23 GMV A – 3526). Uz već spomenuti ulomak izljeva s lokaliteta Šokadija izrađenog u tehnici *terrae sigillatae*

TIP	DATACIJA	MJESTO NALAZA
 M 1	1. - 2. st.	Varteks Šokadija
 M 2	3. - 4. st.	Muzej
 M 3	3. - 4. st.	Muzej
 M 4	3. - 4. st.	Muzej
 M 5	4. st.	Muzej
 M 6	3. - 4. st.	Muzej

Slika 6.41. Tipologija – tarionici, Tip M 1–6

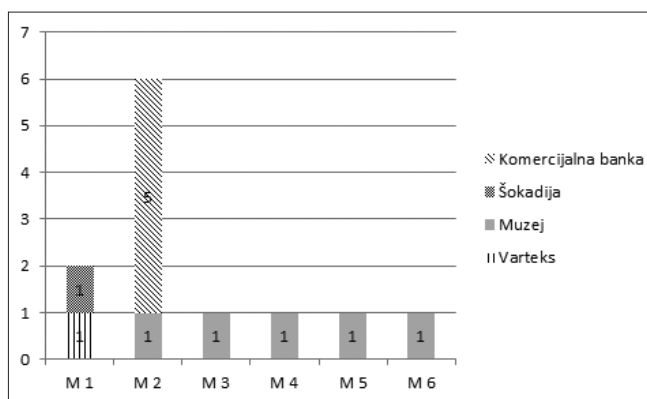

Slika 6.42. Statistika – tarionici

tarionici su prisutni i na ostalim lokalitetima (Slika 6.42).

Tip M 1 (Slika 6.41)

U prvu skupinu smještamo tarionike koji imaju prema dolje savijen rub s prstenasto zadebljanim prijelazom prema unutrašnjosti posude (Slika 6.41). Unutrašnjost je prekrivena krupnim pijeskom i tragovima bijele boje. Ulomak stijenke i izvijenog ruba otkriven je na lokalitetu Varteks (T 40: 6). Na lokalitetu Šokadija (T 58: 6) je primjer takvog tarionika koji ima sačuvanu stijenku, rub i izljev. Tarionici ovog tipa i tehnike izrade datiraju se od 1. do 2. st. (Brukner 1981: 83).

Tip M 2 (Slika 6.41)

Tarionike sličnog oblikovanja ruba kao kod prve skupine (Slika 6.41.), debljih stijenki s glaziranom unutrašnjom hrapavom površinom nalazimo na lokalitetu Muzej (T 15: 1) i Komercijalna banka (T 73: 4–7). Sačuvani su ulomci ruba takve posude. Prema kvaliteti glazure ovaj tip datiramo u 3. i 4. st. Na lokalitetu Komercijalna banka je nađena i varijanta ovog oblika s narebrenom vanjskom površinom (T 73: 3).

Tip M 3 (Slika 6.41)

Tarionik zaobljene stijenke ima rub izvana zaobljen, a na rubu je oblikovan izljev. Unutrašnjost je pokrivena glazurom i krupnim zrcima pijeska (Slika 6.41). Na ulomku s lokaliteta Muzej (T 15: 8) sačuvan je dio stijenke, ruba i izljeva. Prema analogijama iz Sirmija, Kiškorije jug i Gornje Mezije ovaj tip datiramo u 3. i 4. st. (Brukner 1981: T 61: 17, 18; Cvjetičanin 1995: 30; Jelinčić Vučković 2015: 159, T 18: 3a, 3b).

Tip M 4 (Slika 6.41)

Tarionik prema van zaobljenog ruba (Muzej T 15: 7) s prstenastim zadebljanjem prema unutrašnjosti posude (Slika 6.41.). Unutrašnja površina je smeđezeleno glazirana i pokrivena krupnim zrcima pijeska. Ulomak ruba s lokaliteta Muzej datiramo od 3. do 4. st. (Brukner 1981: 84).

Tip M 5 (Slika 6.41)

Tarionik prema gore zakošenog i zadebljanog ruba i zaobljene stijenke, unutrašnjost je prekrivena krupnim zrcima pijeska i pokrivena smeđezelenom glazurom. Prema kvaliteti glazure ovaj tarionik datiramo u 4. st. (Muzej T 15: 5).

Tip M 6 (Slika 6.41)

Tarionik s izvana zakošenim rubom i reljefnom trakom oko prijelaza ruba prema stijenci posude, ima hrapave stijenke i u unutrašnjosti je glaziran. Ulomak s lokaliteta Muzej (T 15: 6) datira se od 3. do 4. st.

Također su sačuvana i ravna dna tarionika na lokalitetu Muzej (T 15: 2–4), Varteks (T 40: 7) i Komercijalna banka (T 73: 8).

**6.15. Kadionice (Tip K 1–3)**

Podrijetlo kadionica se veže za Sredozemlje. Uobičajen je oblik zdjela na punoj ili šupljoj nozi s proširenim dnom. Ukrašene su raznovrsno s plastičnim valovitim ili ravnim trakama i zarezima u više redova što ovisi od ukusa i spretnosti lončara. Nalazi ih se u rimskim domovima i vilama, službenim zgradama, hramovima, vojnim logorima, amfiteatrima i kao grobni prilozi. Široko su rasprostranjene od početka Augustovskog vremena i može ih se smatrati tipičnim rimskim posuđem. Zbog specifičnog oblika pripisuje im se isključivo kulturni karakter ili se potpuno pojedno-

stavljuje njihova upotrebna vrijednost te se nazivaju posudama za voće. S obzirom na oblik recipijenta te prema izvršenim analizama na materijalu s pojedinih lokaliteta može se pretpostaviti da su se u njih stavljale aromatične smole (tamjan i smirna), zatim kora mirisnog drveća, sjemenke, korijenje i cvijeće (Bonis 1942: 51; Schörgendorfer 1942: 137; Vikić–Belančić 1962/1963: 109; Leksikon ikonografije 1990: 563; Hayes 1997: 87; Mihailescu-Bîrlița 1996: 97–98; Peňa 2007: 376, bilj. 24). Nalazimo ih u velikom broju na području Carstva u 2. i 3. st. U Donjoj Panoniji nalaze se u naseljima i grobovima u 2. i 3. st. Uz nalaze u grobovima gdje su korištene u pogrebnoj kultu, veliki broj primje-

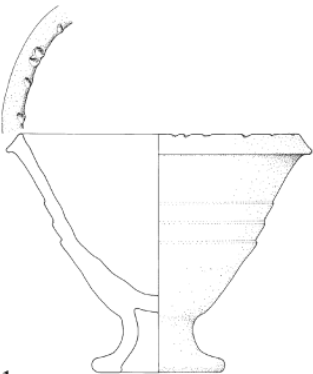
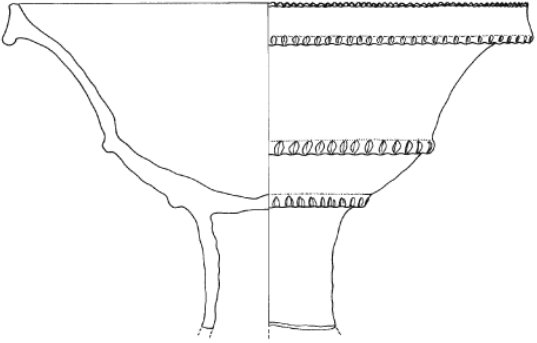
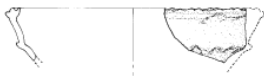
TIP	DATACIJA	MJESTO NALAZA
 <p>K 1/C 1</p>	2. - 3. st.	Šokadija
 <p>K 2/C 2</p>	2. - 3. st.	Varteks
 <p>K3/C 3</p>	2. - 3. st.	Muzej

Slika 6.43. Tipologija – kadionice, Tip K 1–3



raka s gradskog područja Sirmija ukazuje na njihovu upotrebu i u drugim kulturnim obredima i potrebama kućanstva (Bonis 1942: 51; Vikić-Belančić 1967: 25; Brukner 1981: 38).

Dosad je objavljen samo jedan ulomak noge kadionice nađen uz ranocarsku radionicu u Gudulićevoj ulici u Vinkovcima (Šaranović-Svetek 1981: 26). Datiraju se od 2. do 3. st.

Tip K 1 (Slika 6.43)

Samo kod jedne kadionice s lokaliteta Šokadija (T 55: 12, Slika 6.43.) su sačuvani svi elementi za rekonstrukciju. Kadionica, nazubljenog ukošenog ruba, narebrene stijenke, na visokoj šupljoj nozi izrađena je od svjetlosmeđe gline.

Tip K 2 (Slika 6.43)

Kadionica s lokaliteta Varteks (T 40: 4, Slika 6.43.) ima nazubljeni rub koji je koso spušten kao ovratnik i još jednom na kraju "ovratnika" nazubljen, na stijenci je jedna

reljefno nazubljena traka, a druga na prijelazu iz trbuha prema visokoj nozi. Donekle slični tipovi su ulomci rubova Šokadija (T 55: 13), Muzej (T 22: 48) i Komercijalna banka (T 74: 9). Ulomak visoke noge i stijenke s lokaliteta Varteks (T 40: 5) ima reljefnu nazubljenu traku na prijelazu noge i stijenke i pri dnu.

Tip K 3 (Slika 6.43)

Ulomak s lokaliteta Muzej (T 22: 47, Slika 6.43) ima tri kanelure na raširenom rubu i jednu reljefno izrađenu valovnicu.

Neoprijedjeljeni oblici

Ulomku noge i stijenke s lokaliteta Komercijalna banka (T 74: 10) ne može se ustanoviti oblik.

Ulomak ukrašene stijenke s lokaliteta Muzej mogao bi biti ulomak kadionice (Muzej T 22: 45).



6.16. Posuda s rešetkom (Tip PR 1)

Posude s rešetkom su brojne po cijelom Carstvu i izrađivane su u raznim strukturama i oblicima. Specifičan oblik pobudio je zanimanje brojnih znanstvenika te je trenutno njihova prisutnost daleko veća u literaturi nego među nalazima na arheološkim lokalitetima. Nalaze se u tipologiji aretinskih i padskih radionica do istočne sigilate B i afričke sigilate te su dobivale različite tipološke nazive: Consp. 51, Hayes 124, Lamboglia 16. Posude s rešetkom su izrađivane i u lokalnim radionicama kao što je crikvenička i doživljavaju razne promjene u oblikovanju tijela, rešetke i ruba. Ne može se reći da postoje dva potpuno ista primjera. Datira ih se od kasnorepublikanskog doba, procvat im je u 1. st. no prisutne su još cijelo 2. st. što je potvrđeno u datiranim slojevima u Ostiji (Italija). U Hrvatskoj su uz Vinokovce za sada potvrđene u Sisku i u keramičarskoj radionici Seksta Metilija Maksima u Crikvenici (Bersu 1930: 5–31; T 32: 1; Beherns 1952: 110; Nuber 1969–1970: 70–73; Baudoin et al. 1994: T 10: 16, 18, T 11: 16–19; Zabehlicky-Scheffegger 1985: 361–363; Cipriano Sandrini 1998: 130–131, T 6:1; Hayes 2000: 295; Clauss 2001: 128, sl. 64; Rudnick 2001: 142, T 69: Gr. 404/68/1899; Ožanić 2004b: 177–185; Veronese et al. 2006: 263–264, sl. 10; Hayes 2009: 29–31, kat. br. 168; Atlante I: 50, T XXIII: 2, 3; Conspectus: tip 51.1.1; Ožanić Roguljić 2014: 281–282).

Bez obzira na veliko zanimanje koje pobuđuju još uvijek nije poznata njihova funkcija. Smatra ih se kahalima za

mlijeko, kadionicama, cjediljkama, posudama za kuhanje na paru, no većina predloženih tumačenja nije dala definitivni odgovor o njihovoj upotrebi. Mogu biti klasificirane kao *terra sigillata*, ali i kao kuhinjsko posuđe. Najviše na jednom mjestu objavljenih posuda s rešetkom nalazimo kod Gustava Behernsa koji ih naziva kahalima za mlijeko (*Milchkocher*) i okvirno datira od 1. do 2. st. (Beherns 1952: 110). Moramo napomenuti da primjer s lokaliteta Varteks u unutrašnjosti ima tragove gorenja što možda upućuje da je bila korištena kao kadionica ili je možda došlo do pregrijavanja mlijeka. Pravi odgovor će se dobiti tek analizom unutrašnjosti posuda, koja koliko je poznato do sada nije napravljena.¹

Tip PR 1 (Slika 6.44)

Posuda pronađena na lokalitetu Varteks (T 43: 30, Slika 6.44) je izrađena od crvenkaste gline i prevučena crvenim premazom. Ima duguljasto, blago zaobljeno tijelo na koje je okomito postavljen vrat. Prijelaz iz tijela u vrat naglašen je dvjema kanelurama, a druge dvije nalaze se uz sam rub posude. Oko 2,5 cm ispod ruba posude, s unutrašnje strane, sačuvan je dio ravne rešetke. Na temelju usporedbe sa sličnim posudama možemo pretpostaviti da je imala šest rupa, a na sredini veći otvor (Beherns 1952: 110–111). Visoka je 20 cm, promjer ruba joj je 19 cm, a promjer dna 9 cm. Sačuvane rupe na rešetki imaju prosječan promjer od 1,5 cm.

84

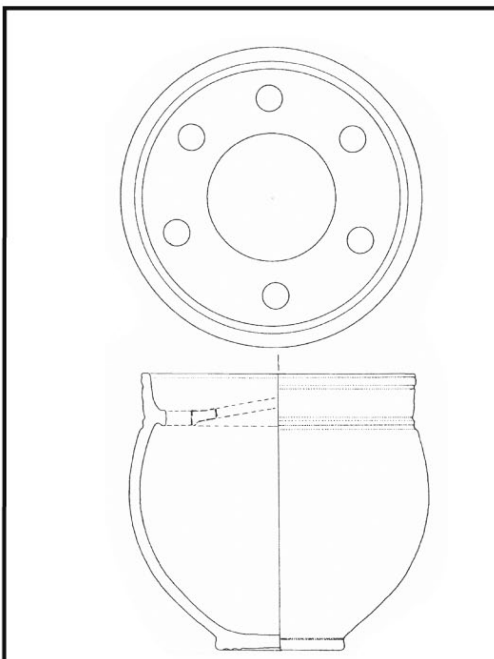
TIP	DATACIJA	MJESTO NALAZA
 <p>PR 1/VG 1</p>	1. - 2. st.	Varteks

Slika 6.44. Tipologija – posuda s rešetkom, Tip PR 1

¹ Autorica se u dva navrata osvrće na nalaze i funkciju ovih posuda, vidi više: Ožanić 2004. i Ožanić Roguljić 2014.



6.17. Posude malih dimenzija (Tip PMD 1)

U ovu skupinu smještamo sedam primjeraka zdjelica nađenih na lokalitetu Vinkovci, Komercijalna banka (T 74: 2–8, Slika 6.45). To su posude poluloptastog ili blago bikoničnog oblika visine od 2,5 do 4,8 cm. Specifičnost koju zapažamo kod čitavih primjeraka je perforacija na dnu posuda. Sličan oblik malih dimenzija, doduše bez perforacije, je dokumentiran u Singidunumu. Nikolić-Đorđević smatra da su te posude mogle biti dječje igračke ili da su mogle služiti za začine ili neke namirnice koje su se konzumirale u manjim količinama te ih datira od 2. do 3. st. (Nikolić-Đorđević 2000: 181–182). Kalupi za zdjelice kerami-

ke tankih stijenki također imaju perforaciju na dnu posude. Pretpostavlja se da su takve perforacije služile lakšem postavljanju kalupa na lončarsko kolo (Brukner 1981: 75, T 46: 8). Zbog malih dimenzija male posude s rupom na dnu ne smatramo kalupom, a upravo zbog perforacije odbacujemo pretpostavku da su bile igračke ili posude za začine. U inventarnoj knjizi GMV-a ovakva posuda je zabilježena kao zatvarač. Ukoliko prihvatimo takvu teoriju perforacija je mogla služiti i za kontroliranje količine tekućine koja se ulijeva u posudu (Ožanić 2004b: 184).

U ovom trenutku problem upotrebe ovih malih zdjelica ostaje otvoren, a prema spomenutim sličnim zdjelicama iz Singidunuma datiramo ih od 2. do 3. st.

TIP	DATACIJA	MJESTO NALAZA
 <p data-bbox="236 984 384 1015">PMD 1/SV 1</p>	2. st.	Komercijalna banka

Slika 6.45. Tipologija – posude malih dimenzija



6.18. Peka (Tip Pk 1)

Peka nalikuje zvonoliku poklopcu koji ima jednu ili dvije ručke i žljebaste obruče. Ispod peke se na ognjištu peče kruh, meso ili riba. Žljebovi služe za zadržavanje žeravice kako bi se održala toplina potrebna za pečenje.

Na lokalitetu Šokadija (T 55: 10) nađena je ručka peke, nalik na ušicu koja je stajala na recipijentu. Izrađena je od sive gline s malo primjesa. Slična ručka i dio recipijenta nađena je na lokalitetu Kuzmin (Bregovi – Atovac) u Srijemu prilikom istraživanja naselja koje se datira u 1. st. pr. Kr. pa prema tome datirano i ulomak s lokaliteta Šokadija (Brukner 1995a: 95, T VII: 64; Cipriano 1996: 210). Ručke oblikovane kao ušice mogle su poslužiti za podizanje peke iznad ognjišta za vrijeme upotrebe. Prema podacima iz etnoloških izvora ručke su mogle biti postavljene sa strane ili su bile postavljene gotovo okomito te se kroz njih provlačila žica (Slika 6.46) (Randić 1999: 18; Petrović 2014: 82, Sl. 10–12; www.cro-eu.com, 14.10.2015.).



Slika 6.46. Peka, Veli Iž, Položaj ručki kakav je mogao biti i kod ručke peke s lokaliteta Šokadija (T 55:10) (Arhiva Etnografskog muzeja, Zagrebu, Inv. br. 28056)

7. AMFORE

OL

NIC

FXD

EXC

7. AMFORE

7.1. Uvod i pregled dosada objavljenog materijala

Amfore iz Cibala većinom su objavljivane u sintezama koje su se bavile keramikom ili amforama u Panoniji. Prve podatke o amforama nalazimo kod Olge Brukner u njezinoj sintezi o rimskoj keramici Donje Panonije (Brukner 1981: 122–123). Bezecky i Kelemen uglavnom preuzimaju podatke Olge Brukner (Bezecky 1994b: T. 8; Bezecky 1994c: 155–176; Kelemen 1987: 15; 1988: 117). Prema tim podatcima amfore Lamboglia 2, Dressel 20 i Beltran I (Slika 7.1) su za sada poznate samo iz starijih istraživanja (Brukner 1981: T 159: 41, 42, 44 ; Bezecky 1994a: 84–93; 1994c: 14, sl. 1 b) Amfore Dressel 6B i Dressel 2 – 4 dokumentirane su u starijim istraživanjima i potvrđene u novim (Slika 7.1) (Brukner 1981: 122–123, T 157: 20 (inv. br. GMV A – 884), T. 159. 41, 44 (inv. br. GMV A – 872) (inv. br. GMV A – 356); Kelemen 1987: 15; Bezecky 1994b: T. 8). Amfore Camulodunum 184, Schörgendorfer 558, Camulodunum 189 i amfore ravnog dna (Slika 7.1) po prvi su put dokumentirane prilikom istraživanja lokaliteta uz jugoistočni dio foruma Cibala što je obavljeno 2005. godine u *Vjesniku za arheologiju i povijest dalmatinsku* broj 98 (Ožanić 2005: 136).

7.2. Amfore s četiri lokaliteta u Vinkovcima (Slika 7.2)

Prilikom zaštitnih istraživanja četiriju lokaliteta na kojima se temelji ovaj rad dokumentirane su amfore Dressel 6B, Schörgendorfer 558, Dressel 2 – 4, Camulodunum 184 i Camulodunum 189 te Forlimpopoli.

Dressel 6B (Slika 7.2)

Amfora Dressel 6B ima zvonolik otvor, iskošen vrat, blago naglašeno rame i zaobljen trbuh. Dno je puno, konično ili poluokruglo. Drške su kružnog ili elipsastog presjeka, počinju ispod ruba i završavaju na ramenom dijelu. Ponekad na rubu imaju utisnute pečate. Prosječna visina amfora je 80 do 100 cm. Izrađene su od svijetlosmeđe gline koja može biti pročišćena ili s primjesama pijeska i sitno samljevene keramike. Na površini su često imale žućkast premaz koji se znao ljuštiti. Mogu se primijetiti manje razli-

ke u kvaliteti gline, tvrdoći i boji pečenja. (Bjelajac 1996: 13). Amfore tipa Dressel 6B istarski su proizvod i najčešće su prenosile maslinovo ulje, a prema nekim natpisima (tituli picti) garum i vino (Bezecky 1994a: 83; 1998: 235; Kelemen 1987: 6, 10). Istražena su neka radionička središta u kojima su se proizvodile. Radionicu u Fažani posjedovao je senator *C. Laecanius Bassus*, a Loron pokraj Poreča (Parentium) *Calvia Crispinila*. (Peacock, Williams 1986: 99; Bezecky 1994a: 83; 1998: 235; Starac 1997: 144–145; Vidrih Perko 2000: 428; Marion, Starac 2001: 98–118, 122; Matijašić 2001: 19–24). Proizvodnja i izvoz istarskoga maslinova ulja u ovim amforama počeli su krajem 1. st. pr. Kr., a proizvodnja je trajala sve do 3. st. (Plesničar-Gec 1977: 57; Peacock, Williams 1986: 99; Drenje 1987: T 8. 7; Bezecky 1994a: 83; 1998: 235; Vičić 1994: T 13. T 20; Vidošević 2003: 22; Šimić Kanaet 2003: 126; Topić 2004: 310; Starac 2006: 91–92). Najučestaliji su oblik u Panoniji i Noriku. Pojavljuju se i u podunavskom dijelu Gornje Mezije (Bjelajac 1996: 15).

U Vinkovcima su dokumentirane s dva ulomka objavljena kod Brukner. To su ulomak ruba s pečatom OFF(ICINA).? DAS, (Brukner 1981: 123, T 159. 41 (inv. br. GMV A – 872) te ulomak ruba i dijela vrata (Brukner 1981: 123, T 159. 44 (inv. br. GMV A – 356); Kelemen 1987: 15; Bezecky 1994b: T 8).

Tijelo ovog tipa amfore otkriveno je na lokalitetu Vinkovci – Komercijalna banka (T 48: 6, 16). Ulomak ruba nađen je na lokalitetu Vinkovci – Varteks (T 48: 5). Mogući ulomci dna ove amfore nađeni su na lokalitetu Vinkovci – Šokadija (T 57: 1).

Schörgendorfer 558 (Slika 7.2)

Amfora tipa Schörgendorfer 558 (Kelemen 11) ima prstenasto profiliran rub, dug cilindrični vrat i široko zaobljeno rame koje se oštro lomi prema trbuhu te trakastu dršku sa žlijebom po sredini. Nemaju pečat, nego natpis na vratu (*titulus pictus*) napisan crvenom ili crnom bojom. Amfore u kojima su se prevozile crne masline nose natpis *OL(IVA) NIG(RA) EXD(ULCIS) EXC(ELENS)*, a one u kojima su se prevozile zelene masline nose natpis *OL(IVA) ALB(A) EXD(ULCIS) EXC(ELENS)*. Trbuh je koničan i naglašen te se sužava prema cilindričnom produženom donjem dijelu tijela i završava ravnim dnom. Uobičajena visina je 70–75 cm. Glina je pročišćena, vrlo kompaktne fature, s rijetkim primjesama šljunka, crvenkaste ili svijetle oker boje (Kele-



Slika 7.1. Karta podrijetla amfora iz Vinkovaca

men 1988: 140; Bjelajac 1996: 18). Smatralo se da su bile izrađivane u Istri, no nove petrografske analize pokazuju razliku u primjesama u proizvodnji i kvaliteti izrade između amfora tipa Dressel 6B i Schörgendorfer 558, što je dokaz da tip Schörgendorfer 558 nije proizvod istarskih radionica (Sauer 2005: 120–121; Bezecky 2010: 353). Javljaju se u Galiji Cisalpini, središnjoj Italiji, Dalmaciji, Noriku, Panoniji i Gornjoj Meziji. Postoje dvije inačice, tip A i tip B, ovog oblika amfore, koje se razlikuju po smještaju ručki. U Noriku, Dalmaciji, Panoniji i Gornjoj Meziji javlja se isključivo tip B (Bezecky 1998: 236; Vidrih Perko 2004: 251; Borzić, Jadrić 2013: 527). U Singidunumu je u slojevima druge polovine 2. st. također otkriveno nekoliko primjeraka ovog tipa (Tip II prema Bjelajac 1996; Tip V/1 prema Nikolić-Đorđević 2000). Pojavljuju se od polovine 1. st., a u Panoniji se uglavnom nalaze u slojevima 2. stoljeća (Kelemen 1988: 144; Bjelajac 1996: 20; Vidrih Perko 2000: 428; Fehér, Magyar-Hárshegyi 2014: 41). Amfora otkrivena na lokalitetu Vinkovci – Varteks (T 48: 1) na vratu ima natpis (*titulus pictus*) napisan crvenom bojom *OL(IVA) NIG(RA) EXD(ULCIS) EXC(ELENS)*. Prema natpisu saznajemo da su u 2. st. donesene u Cibale konzervirane crne masline (Vidrih Perko 2004: 251).

Dressel 2 – 4 (Slika 7.2)

Dressel 2 – 4 ima ravan rub, izvana prstenasto zadebljan, tijelo je izduženo, jajasta oblika s naglašenim prijelazom u rame. Dno amfora Dressel 2 – 4 je puno, cilindrično ili konično. Karakteristične su bifidne drške postavljene pod oštrijim kutom. Visoke su oko 1 m, a zapremina im ne prelazi 30 litara. Najčešće su služile za transport vina, premda su neki tereti nosili datulje, a u jednom slučaju i smolu (Jurišić 2000: 12). Ovaj oblik amfore proizašao je iz prototipa koji se proizvodio na egejskom otoku Kosu (Kelemen 1988: 114; Freed 2000: 461). Izrađivane su na nekoliko mjesta na zapadnom Mediteranu, u Italiji (Kampanija, Lacij i Etrurija) i Španjolskoj (Katalonija i Baetica) te na jednom lokalitetu u Engleskoj (Brockley Hill). Najrašireniji su oblik iz razdoblja ranoga Rimskog Carstva. Datiraju se od kraja 1. st. pr. Kr. do sredine 2. st. po. Kr. (Peacock, Williams 1986: 106).

U Panoniji ih nalazimo od druge polovine 1. st. po. Kr. na nalazištima uz jantarni put i na lokalitetima sjeverno od Drave (*Mursa*, *Acumincum*, *Gomolava*, *Bononia*, *Sirmium* i *Cibalae*) (Bukner 1981: 122; Peacock, Williams 1986: 106; Bezecky 1994a: 81; Cambi 1989: 323, 325; Baudoux 1996:



38–39; Starac 2000: 53; Tyers 1999: 90; Vidrih Perko 1999: 9; 2000: 427; Jurišić 2000: 12; Gabler et al. 2009: 61–62). Otkrivene su i u naseobinskim slojevima Emone, emonskoj nekropoli i Sisku (Plesničar-Gec 1972: T. 141, grob br. 612; Peacock, Williams 1977: 56; Vičić 1993: T. 2. 3, T. 4. 1, T. 5. 2; 1994: T. 6. 4, 6–8, T. 13, 11, 14; Vidošević 2003: 22).

Amfora Dressel 2 – 4 već je dokumentirana u Vinkovcima kod Brukner kao tip 6 (Brukner 1981: 122, T. 157. 20 (inv. br. GMV A – 884) Kelemen 1988: 117; Bezecky 1994 b: T. 8.).

Na lokalitetu Vinkovci – Varteks sačuvana su dva primjerka ove amfore (T 48: 5, 6) a na lokalitetu Komercijalna banka jedan ulomak ruba (T 75: 3) i najvjerojatnije pripadaju italskoj varijanti amfora Dressel 2 – 4.

Camulodunum 189 (Slika 7.2)

Camulodunum 189 je amfora malih dimenzija, ravnog ili izvijenog ruba, širokog otvora bez vrata s dvije drške ovalna presjeka koje su smještene na ramenu. Tijelo je izduženo te se naziva i "amforom u obliku mrkve" (*carrot amphora*). Dno je poluzaobljeno ili konično. Površina je rebrasta. Glina je pjeskovita crvenkastosmeđe boje. Zapremina ove amfore je od 2 do 3 litre. Proizvodile su se od početka 1. st. do kraja 2. st. Njihovo podrijetlo nije točno poznato, ali kvarc u strukturi sugerira proizvodnju u pustinjском okolišu. Jedna je nađena s natpisom na grčkom, *KOYK (Hyphaene thebaica)*, i potječe iz Egipta. Pretežno je distribuirana u zapadnom Carstvu, nalazi se na vojničkim lokalitetima Britanije i Germanije te u južnoj Francuskoj i Italiji. (Peacock, Williams 1986: 109). Prisutna je među nalazima s emonskog foruma, zatim u Ptuju, Sirmiju, Carnuntumu, Magdalensbergu, Akvinkumu, Brigeciju, Tokodu, a u Gornjoj Meziji nalazimo samo jednu, u Viminaciju (Brukner 1981: T 161: 55; Peacock, Williams 1986: 109; Bezecky 1994a: 84; 1994b: T 8; 1998: 238; 1999: 67, T. 2: 5; Kelemen 1990: 148; Bjelajac 1996: 28; Tyers 1999: 101; Vidrih Perko 1999: 8; 2000: 429; Hársheghy 2008: 173; Gabler et al 2009: 62–63; Borzić-Jadrić 2013: 529). U amforama Camulodunum 189 prenosilo se sušeno voće (datulje, suhe smokve, breskve, grožđe), a možda i masline. Slična posuda prikazana na jednoj freski u Herkulaneu sadrži datulje. (Brukner 1981: T 161: 55; Peacock, Williams 1986: 109; Bezecky 1994a: 84; 1994b: T 8; 1998: 238; Kelemen 1990: 148; Bjelajac 1996: 28; Tyers 1999: 101; Vidrih Perko 1999: 8; Gabler et al. 2009: 62–63). Na lokalitetu Komercijalna banka (T 75: 1) otkriven je jedan primjerak ove amfore.

Rodska amfora (Slika 7.2)





Vino s Roda transportiralo se u prepoznatljivim amforama koje su na ručkama imale završetke u obliku roga. Tijelo je izduženo i vretenasto s blagim prijelazom prema punom zašiljenom dnu i vratu. Vrat je cilindričan, s ravnim rubom, prstenasto zadebljanim prema van. Mogle su prenijeti od 26 do 30 litara vina. Glina je pročišćena, crvenkasto ružičasta, sa svjetlijim premazom s vanjske strane. Središte

proizvodnje ovih amfora je otok Rod, no petrološke analize i arheološki podaci pokazali su da su se proizvodile i na okolnim otocima Egejskog mora, potom na obali Anatolije, te u Italiji (Vidrih Perko 2000: 430). Ovaj oblik amfore proizašao je iz kasnohelenističkog oblika, počinje se proizvoditi krajem 1. st. pr. Kr., a proizvodnja prestaje u 2. st. Čini se da je vino koje su prenosile bilo iznimno omiljeno jer su ove amfore pronađene u većini vojnih logora i naselja u 1. st. (Peacock, Williams 1986: 109; Brukner 1987: T 30. 3; Kelemen 1988: 125–126; Bezecky 1994a: 843; 1998: 233; Bjelajac 1996: 40; Tyers 1999: 93; Šimić Kanaet 2003: 127; Topić 2004: 311; Hársheghy 2008: 173; Gabler et al 2009: 62; Borzić-Jadrić 2013: 525; Dugonjić 2015: 246). Nije isključena ni mogućnost da su prenosile i druge vrste vina, a istraživanjem brodoloma Dramond D utvrđeno je da su prenosile i smokve. (Peacock, Williams 1986: 109; Brukner 1987: T. 30. 3; Kelemen 1988: 125–126; Bezecky 1994a: 84; 1998: 233; Bjelajac 1996: 40; Tyers 1999: 93; Topić 2004: 311; Gabler et al. 2009: 62). U Gradskom muzeju Vinkovci čuva se čitava amfora ovog tipa, za koju postoji podatak da je nađena na području Vinkovaca (Ožanić 2004c: 9). Ulomak ručke jedne rodske amfore otkriven je na lokalitetu Vinkovci – Komercijalna banka (T 75: 5).

Amfore ravnog dna (Slika 7.2)

Amfore ravnog dna pretežno se nazivaju tipom Forlimpopoli (Hayes 1997: 31; Panella 1989: 143–144 ; Vidrih Perko 2000: 434). Pronađene su u sjevernoj Italiji, Emoni, u naseobinama i nekropolama Panonije, u Gornjoj Meziji i Dakiji te na Kreti (Knosos) (Bezecky 1994b: T. 8; Bjelajac 1996: 22–23). Nalaze se i u brodolomima istočnog Jadrana (Jurišić 2000: 21; Lipovac Vrkljan 2011: 9–10). Pretpostavlja se da su služile za prijevoz vina jer su na nekoliko primjera s unutrašnje strane posude nađeni ostatci smole, no ne isključuje se i upotreba za prijevoz drugih proizvoda (Jurišić 2000: 21). Ime su dobile po mjestu nalaza jer su ostatci ovih amfora prvobitno nađeni u radionici Forlimpopoli. Proizvodnja je započela u radionicama Emilije Romagne (Forlimpoli, Santarcangelo, Rimini), ali i drugdje (Etrurija, Umbrija, Picenum i Veneto) te na istočnoj jadranskoj obali u radionici Seksta Metilija Maksima u Crikvenici (Toniolo 1991: 30; Stoppioni 1993: 153; Tchernia 1987: 253–255; Panella 1989: 143–156; Lipovac Vrkljan 2011: 9–10; Romanović, Gluščević 2014: 18–19). Najraniji primjeri javljaju se u 1. st., a masovnija proizvodnja počinje početkom 2. st. i traje do kraja 2. st. Ovaj tip amfore imitira se i u lokalnim panonskim radionicama. Kopije su sličnog oblika i manjih dimenzija. Lokalna proizvodnja počinje usporedo s importom već u 2. st., ali se produžava kroz cijelo 3. st. i traje do početka 4. st. (Hársheghy 2008: 174). U literaturi se katkad uvrštavaju u vrčeve s dvije ručke većih dimenzija (Vidrih Perko 2000: 434). Amfore ravnog dna, otkrivene na lokalitetu Vinkovci – Šokadija i Komercijalna banka (T 2: 1; T 75: 4) možemo pripisati panonskim varijantama te grupe amfora.

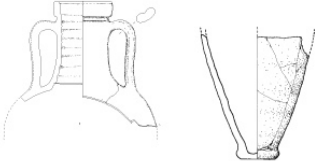

OBLIK	DATACIJA	MJESTO NALAZA
Dressel 6B 	1. st.	Varteks Komercijalna banka Šokadija
Schörgendorfer 558 	2. st.	Varteks
Dressel 2 - 4 	druga pol. 1. st.	Varteks Komercijalna banka
Camulodunum 189 	2. st.	Komercijalna banka
Rodska amfora Rhodian Type 	druga pol. 1. st.	Komercijalna banka
Amfore ravnog dna/ Flat bottom amphorae 	2. - 3. st.	Komercijalna banka Muzej

Slika 7.2. Amfore – tipološka tabela (tip, datacija, lokalitet)



7.3. Neopredijeljene amfore

Uz navedene tipove na lokalitetima Varteks i Šokadija nađeno je nekoliko ulomaka amfora kojima zasad nismo u mogućnosti točno odrediti tip. To su: stijenka i dio ručki s lokaliteta Vinkovci – Varteks (T 48: 7, 8) te puno, izduženo dno amfore s lokaliteta Šokadija (T 57: 2), varijacije ravnih

tj. zaravnjenih dnâ s lokaliteta Komercijalna banka (T 75: 6) i (T 48: 4). Također je zasad nemoguće utvrditi kojemu tipu amfore pripada zvonoliki, široki rub (T 2: 1). Prema nekim spoznajama moguće je da pripada rijetkoj amfori Dressel 24 (Gabler et al. 2009: 64).

8. PROIZVODNJA KERAMIKE U CIBALAMA

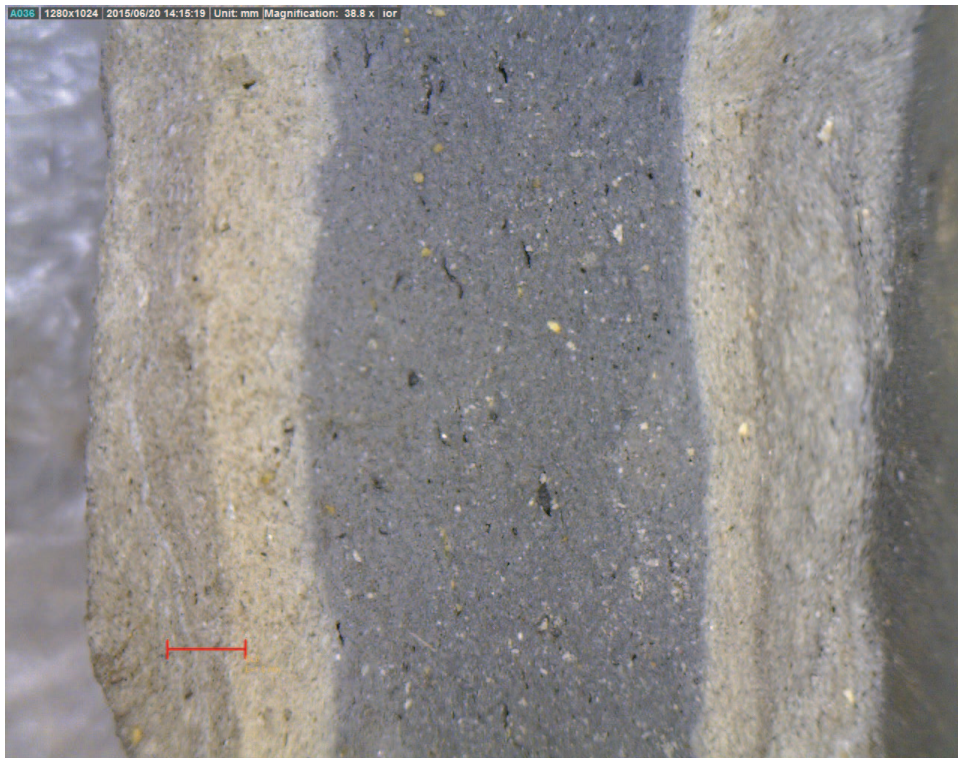





8. PROIZVODNJA KERAMIKE U CIBALAMA

8.1. Radioničke peći

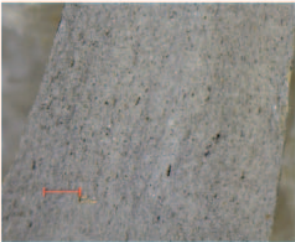
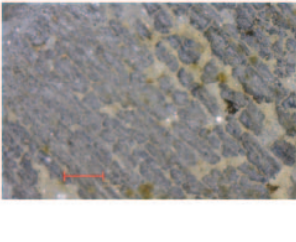
Prema sadašnjim podacima u Cibalama je djelovalo više keramičarskih radioničkih središta. Peći se nalaze u manje ili više zgusnutim radionicama, neke su usamljene i izdvojene od ostalih (Iskra-Janošić 1995: 60; 2001: 108). Iskra-Janošić je u svojoj monografiji prikazala detaljan popis keramičkih peći te ih je prema topografskim odrednicama podijelila u nekoliko radioničkih središta (Iskra-Janošić 2001: 107). Prema toj podjeli u Cibalama se nalazi Bosutsko radioničko središte (Iskra-Janošić 1993: 193; 2001: 107); središte u

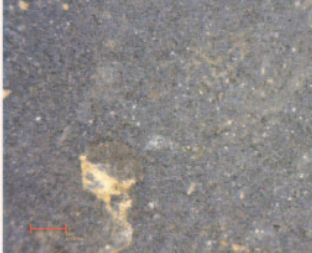
Gundulićevoj ulici (Šaranović-Svetek 1980: 18; Iskra-Janošić 1993: 194; 2001: 107); radioničko središte Zvonimirove ulice; radioničko središte Krnjaš (Hoffler 1915/1919: 188; Vikić-Belančić 1970: T VIII, 4); radioničko središte Ervenica koje je po broju pronađenih peći i najveće (Dimitrijević 1979:157; Iskra-Janošić 1993: 195; 2001: 109). Kako se u Vinkovcima kontinuirano nastavljaju zaštitna istraživanja u godinama nakon izlaska monografije, keramičke peći su i dalje pronalazene, te su objavljivane uglavnom u obliku kratkih izvještaja (Genscherov prolaz, Ulica M. Gupca 73, Ulica Stjepana Radića 19) (Iskra-Janošić 2005: 30; Krznarić

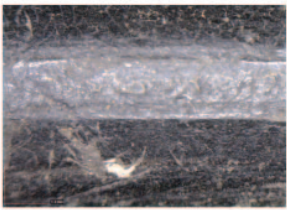
fotografija strukture photo of fabric	premaz/slip	tipovi posuda types
<p>1.</p> 	<p>1.</p> 	<p>Zdjele Z 3.1; Z 5; Z 6; Z 7; Z 11 Tanjuri T 8 Bowls B 3.1; B 5; B 6; B 7; B 11 Plates P 8</p>
<p>2.</p> 	<p>2.</p> 	<p>Zdjele Z 3.2; Z 4 Tanjuri T 7; T 11; T 12 Bowls B 3.2; Z 4 Plates P 7; P 11; P 12</p>
<p>3.</p> 	<p>3.</p> 	<p>Zdjele Z 2; Z 5; Z 6; Z 7 Z 9; Z 11 Tanjuri T 7; T 9; T 10 Bowls B 2; B 5; B 6; B 7; B 9; B 11 Plates P 7; P 9; P 10</p>

Slika 8.1. Strukture i premaz posuda u stilu panonske keramike s premazom - crna, siva



Škrivanko 2006: 34–35; Rapan Papeša 2006: 35–36).

U Vinkovcima je najvjerojatnije pronađeno preko 60 peći (Vulić 2009: 100). Nužno bi bilo u budućnosti prema prikupljenim podacima i dokumentaciji nastaviti s izradom topografske karte i detaljno tipološki opisati svaku peć (koliko je to moguće). Prema trenutnim spoznajama pretežno je riječ o pećima kružnog tlocrta, uz jednu iznimku peći četverokutnog tlocrta.

U trenutku nastajanja knjige nedostaju gearheološke analize sirovine i proizvoda kojima bi se moglo potvrditi proizvodnju u Cibalama te vidjeti prostor distribucije cibalitanskih proizvoda. Stoga kako bi se ipak napravio prvi korak prema spoznaji o lokalnoj i regionalnoj proizvodnji prilažemo opis osnovnih struktura posuda za koje smatramo da predstavljaju proizvod Cibala (Slika 8.1–8.5) te na taj način postavljamo temelj kojim bi se u budućnosti mogle vršiti analize rimskog keramičkog posuđa. S relativnom sigurnošću možemo utvrditi da su keramičari u Cibalama mogli proizvoditi posuđe u stilu panonske keramike s premazom, oksidacijski pečeno posuđe, sivo pečeno posuđe i posuđe grube strukture.



8.2. Strukture keramičkog posuđa

8.2.1. Uvod

Keramičko posuđe za koje pretpostavljamo da su proizvod radionica u Cibalama dijelimo na četiri osnovne grupe: posude izrađene u stilu panonske keramike s premazom, oksidacijski pečeno posuđe, sivo pečeno posuđe i posude grube strukture. Presjeci predstavljeni na slikama 8.1–8.5 fotografirani su Dino-Lite digitalnim mikroskopom pod uvećanjem od 50x te smanjeni.¹

8.2.2. Strukture posuda izrađenih u stilu panonske keramike s premazom (Slika 8.1, 8.2)

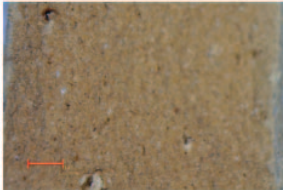
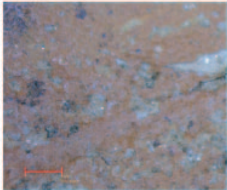
Posude izrađene u stilu panonske keramike s premazom dijelimo na dvije grupe: sivo/crna i crveno/narančasta keramika. Njihova struktura je uglavnom ujednačena, pod uvećanjem od 50x vidljive su sitne bijele inkluzije koje reagiraju na 19% solnu kiselinu – vapnenac, sitne crvene

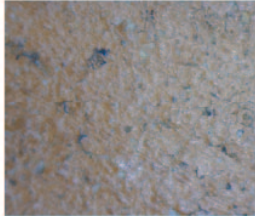
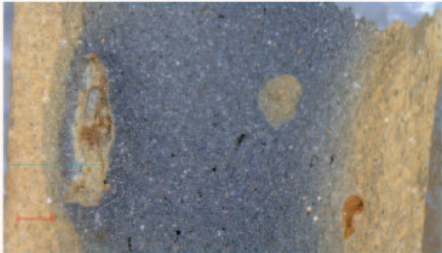
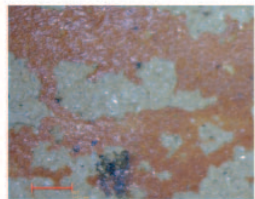
fotografija strukture photo of fabric	premaz/slip	tipovi posuda types
1. 	1. 	Zdjele Z 1; Z 3.1; Z 8 Tanjuri T 1- 5; T 7 Bowls B 1; B 3 .1; B 8 Plates P 1-5; P 7
2. 	2. 	Zdjele Z 5; Z 7; Z 8 Z 10 Tanjuri T 1- 5 Bowls B 5; B 7; B 8; B 10 Plates P 1-5
3. 	3. 	Zdjele Z 5; Z 7; Z 9 Tanjuri T 1- 6 Bowls B 5; B 7; B 9 Plates P 1-6

Slika 8.2. Strukture i premaz posuda u stilu panonske keramike s premazom - crvena

1 U katalogu su opisi struktura prikazani kako su vidljivi golim okom.



inkluzije, sitne crne čestice i sitne svjetlucave čestice koje također mogu biti vapnenac. U presjeku je često vidljiva nepotpuna oksidacija tzv. sendvič pečena s neujednačenim redukcijskim ili oksidacijskim slojem. Ponekad ista posuda u presjeku može pokazivati sve tri varijante "greške" te je izrazito prisutan neujednačni režim pečenja. I crno/sive posude i crveno/narančaste prevučene su sjajnim ili mat premazom koji sakriva nedostatke u stijenkama posuda.

Crno/sive posude (Slika 8.1)

1. "Sendvič pečena", s jednim nepotpuno pečenim slojem, mekana, bijele inkluzije (vapnenac), crne mrlje, svjetlucave inkluzije, manje od 1 mm u dijimetru, do 10% gustoće

2. "Sendvič pečena", s više slojeva nepotpunog pečenja, mekana, bijele inkluzije (vapnenac), crne mrlje, svjetlucave inkluzije manje od 1 mm u dijimetru, do 10% gustoće

3. Jednakomjerno pečene posude, tvrda, bijele inkluzije (vapnenac), crne mrlje, svjetlucave inkluzije - manje od 1 mm u dijimetru, do 10% gustoće

Površina – premaz na vanjskoj/unutrašnjoj površini dobiven je redukcijskim režimom pečenja

1. Sivi sjajni premaz
2. Sivi mat premaz
3. Izrazito sjajni crni premaz

Crvene posude (Slika 8.2)

1. Jednakomjerno pečene posude, tvrda, bijele inkluzije (vapnenac), crne mrlje, svjetlucave inkluzije, manje od 1 mm u dijimetru, do 10% gustoće

2. Jednakomjerno pečene posude, mekana, bijele inkluzije (vapnenac), crvene inkluzije (grog), crne mrlje, svjetlucave inkluzije, manje od 1 mm u dijimetru, do 10% gustoće, s ponekom inkluzijom većom od 1 mm

3. "Sendvič pečena" s jednim nepotpuno pečenim slojem, mekana, bijele inkluzije (vapnenac), crvene i narančaste inkluzije (grog), crne mrlje, svjetlucave inkluzije, manje od 1 mm u dijimetru, do 10% gustoće, s ponekom inkluzijom većom od 1 mm

Površina – premaz na vanjskoj/unutrašnjoj površini dobiven je oksidacijskim režimom pečenja, ponekad su vidljivi tragovi nanošenja premaza kistom.

1. Sjajni crveni premaz
2. Narančasti-smečkasti premaz
3. Izrazito sjajni premaz

8.2.3. Strukture oksidacijski pečenog posuđa (Sli-

ka 8.3)

Oksidacijski pečeno posuđe pripada grupi vrlo kvalitetnog posuđa. U ovakvim strukturama proizvodilo se stolno posuđe kao što su čaše i vrčevi, te posude za skladištenje hrane (pithosi, vrčevi s dvije ručke). Prema karakteristikama prisutna je izrazita ujednačenost u izradi ovakvog posuđa te je bez geokemijskih analiza vrlo teško razlikovati da li je riječ o posudi lokalnog ili nekog porijekla.

1. Neravnomjerno pečena, tvrda, bijele inkluzije (vapnenac), crne mrlje, svjetlucave inkluzije, manje od 1 mm u dijimetru, do 10% gustoće, s ponekom inkluzijom većom od 1 mm

2. "Sendvič pečena" s jednim nepotpuno pečenim slojem, bijele inkluzije (vapnenac), crne mrlje, crvene inkluzije (grog), svjetlucave inkluzije, manje od 1 mm u dijimetru, do 10% gustoće, s ponekom inkluzijom većom od 1 mm

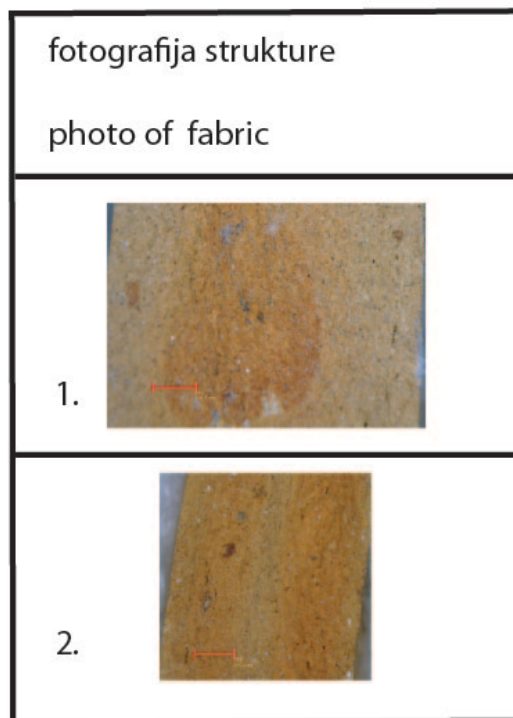

Slika 8.3. Strukture oksidacijski pečenih posuda



8.2.4. Strukture sivo pečениh posuda (Slika 8.5)

Sivo pečene posude smatraju se tradicijom naslijeđenom iz latenskog doba.

1. Jednakomjerno pečene posude, bijele inkluzije (vapnenac), crne mrlje, žučkaste inkluzije (grog), manje od 1 mm u dijametri, 30% gustoće



2. "Sendvič pečena" neravnomjerno pečeneje u više slojeva, bijele inkluzije (vapnenac), crne mrlje, sivkaste inkluzije (grog), s ponekom inkluzijom (grog) i do 5 mm, 30% gustoće, površina je lagano uglačana, ukras izveden štapićem (Slika 8.5)

3. Jednakomjerno pečene posude, bijele inkluzije (vapnenac), crne mrlje, žučkaste inkluzije (grog), manje od 1 mm u dijametri, s ponekom inkluzijom do 2–3 mm, do 30% gustoće, površina je uglačana

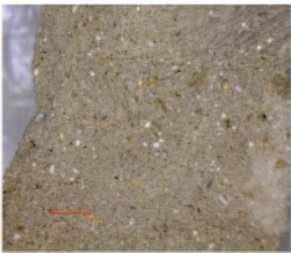

Slika 8.4. Ukras izveden štapićem

8.2.5. Posude grube strukture (Slika 8.6)

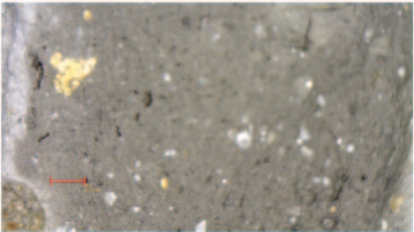
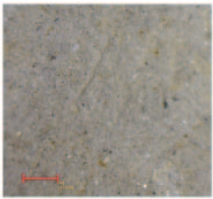
fotografija strukture photo of fabric	površina surface	tipovi posuda types
1. 		Zdjele Z 12 - Bowls B12 Tanjuri T 13 - Plates Pl 13 Čaše PP 2; PP 11 - Cups BC 2; BC 11 Cjediljka C 2 - Strainer S 2 Lonac L 18; L 20 - Pot P 18; P 20 posude s ručkom preko otvora vessels with handle above opening peka - baking lid
2. 	Slika 8.4 Figure 8.4	Vrč V 16 Jug J 16
3. 	3. 	Lonac L 8 - Pot P 8 Pithos Pth 3

Slika 8.5. Strukture i površina posuda sive keramike



1. "Sendvič pečena" s jednim nepotpuno pečenim slojem, bijele inkluzije (vapnenac), crne mrlje, sivkaste inkluzije (grog), manje od 1 mm u dijametri, s ponekom inkluzijom (grog) i do 4 mm, 30% gustoće

2. Jednakomjerno pečene posude, bijele inkluzije (vapnenac), kvarc (ne topi se pod 19% kiselinom), crne mrlje, žućkaste inkluzije (grog), od 2–4 mm u dijametri, s ponekom inkluzijom (grog) i do 4 mm, 30% gustoće

3. "Sendvič pečena" s jednim nepotpuno pečenim

slojem, bijele inkluzije (vapnenac), crne mrlje, sivkaste inkluzije (grog), manje od 2 mm u dijametri, 30% gustoće

4. Nejednakomjerno pečene posude, bijele inkluzije (vapnenac), kvarc (ne topi se pod utjecajem 19% kiseline), crne mrlje, do 2 mm u dijametri, s ponekom inkluzijom (grog) i do 4 mm, 20% gustoće, tragovi gorenja na vanjskoj površini koji mogu biti uzrokom nejednakomjernog presjeka

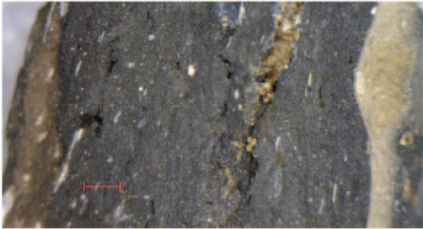
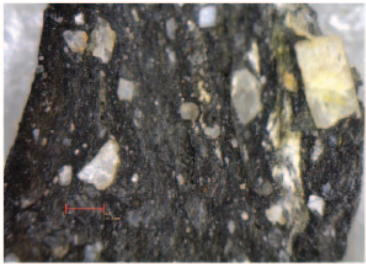
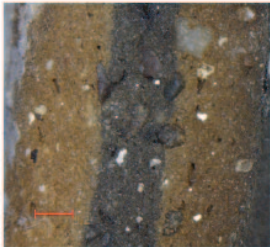
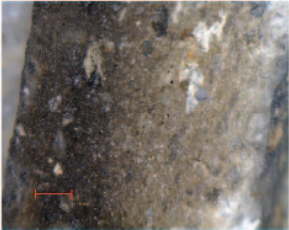
fotografija strukture photo of fabric	tipovi posuda types
<p>1.</p> 	<p>Lonci L 18 Pots P 18</p>
<p>2.</p> 	<p>Zdjele Z 15 - Z 20 Lonci L 19 ; L 21; L 22 Poklopci Po 1 Bowls B 15 - B 20 Pots L 19 ; L 21; L 22 Lid L 1</p>
<p>3.</p> 	<p>Lonci L 20 Pots P 20</p>
<p>4.</p> 	<p>Tronožna zdjela TZ 1 Tripods TB 1</p>

Slika 8.6. Strukture grubih posuda

9.
ZAKLJUČAK

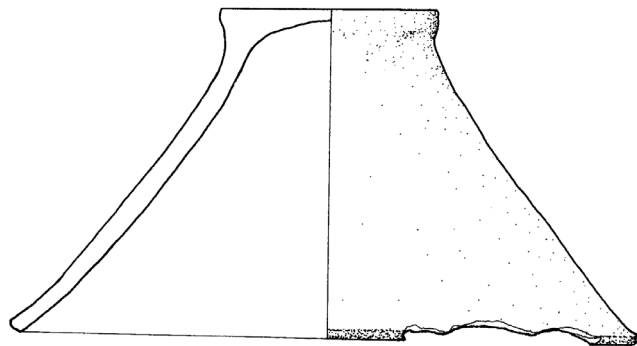

9. ZAKLJUČAK

Primarni cilj ovog rada bilo je stvaranje tipologije rimske keramike u vremenskom kontekstu od 1. do 4. s četiri odabarna lokaliteta u samom centru Cibala, današnjih Vinkovaca (Muzej, Varteks, Šokadija, Komercijalna banka). Ukupno je analizirano 3883 pretežno ulomaka koji su klasificirani u 136 različitih tipova posuda (*terra sigillata* 9; keramika tankih stijenki 3; zdjele 20; tronožne zdjele 1; tanjuri 13; posude za piće 12; vrčevi 16; vrčevi s dvije ručke 8; lonci 23; pithosi 3; posude s više ručki 2; poklopci 8; cjediljke i kalupi za sir 2; tarionici 6; kadionice 3; posuda s rešetkom 1; posude malih dimenzija 1, amfore 6). Prema vrstama dijelimo keramiku na: *terra sigillata*, keramika tankih stijenki, panonska keramika s premazom, posude izrađeno od pročišćene gline (sivo i crveno), keramika grube strukture, glazirana keramika, amfore (slika 9.1).

Izabrani lokaliteti koji se obrađuju u ovom radu pripadaju vremenu prve urbanizacije Cibala i traju u vremenu njegovog intenzivnog života, a obrađena građa pokazuje vremenski raspon od kraja 1. do 4. st.

Na lokalitetima Muzej i Varteks koji su dio istog građevinskog kompleksa uz forum Cibala nađena je podjednaka količina keramike koja se datira od kraja 1. do 4. st. (Slika 9.2). Analizom keramičkog materijala s ovih lokaliteta dobio se pregled tipova keramičkog posuđa u četiri glavna stoljeća razvoja grada.

Najmanje keramike nađeno je na lokalitetu Šokadija. Keramika s lokaliteta Šokadija se pretežno datira od 2. do 3. st. Zanimljivo je da najveća količina *terra sigillatae* nađena upravo na ovom lokalitetu. S obzirom da je tijekom istraživanja ovog lokaliteta otkriven i hipokaust svi pokazatelji ukazuju da je zgrada imala neku reprezentativnu funkciju (Slika 9.2).

Najveća količina keramike otkrivena je na lokalitetu Komercijalna banka. Materijal s ovog lokaliteta se datira od kraja 1. do 4. st. (Slika 9.2). Istraživanjem ovog lokaliteta nisu nađeni ostatci arhitekture te možemo pretpostaviti da je materijal uglavnom prebačen prilikom izgradnje samih Cibala i kasnijom izgradnjom grada Vinkovaca.

Premda je politički program tzv. romanizacije stanovništva u 1. st. bio snažan, u keramici se dugo osjećao utjecaj tradicijskog lončarstva domorodačkog stanovništva koje se razvija istovremeno s uvođenjem novih oblika i tehnologije u procesu izrade posuđa. Prema obrađenom materijalu prihvaćanje trendova rimskih keramičarskih radionica možemo pratiti od sredine 1. st. Tradicija keramičke proizvodnje domorodačkog stanovništva sačuvala se u oblicima zdjela i lonaca, u načinima ukrašavanja posuda te specifičnoj strukturi gline. Na lokalitetu Šokadija nađen je i ulomak ručke za koji smatramo da je bila peka koja se također upotrebljavala u kasnom latenu i u prvom stoljeću po Kristu.

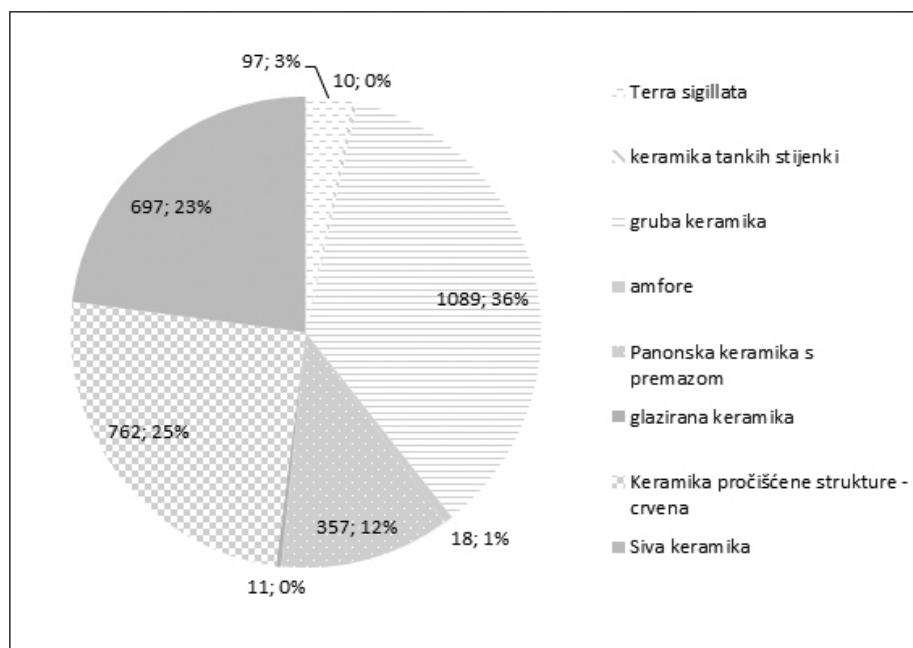

9.1. Ukupan statistički odnos vrsta keramike na svim lokalitetima.



Možda i sama činjenica da je na panonskim lokalitetima u 2. i 3. st. prisutna i izuzetna popularnost keramike s crnim premazom, koja imitira tipične rimske oblike (Drag 35, Drag 37, Drag 40, Drag 44), može upućivati i na ukus naslijeđen iz ranijeg razdoblja.

Uz keramiku izrađenu po keltskim tradicijama krajem 1. st. javlja se roba koja je stizala s italškog područja. To je keramika tankih stijenki, *terra sigillata* i neki tipovi amfora. Na lokalitetu Komercijalna banka zabilježena je i tronožna zdjela koja je karakterističan italški oblik izrađen u provincijskoj proizvodnji 1. i 2. st.

Amfore i tarionici su izuzetni pokazatelji prihvaćanja rimskih običaja. Amfora kao ambalaža tipičnim rimskim proizvodima i tarionici koji su važan element rimske kuhinje govore nam o promjeni načina prehrane. Uvode se novi običaji za stolom i u kuhinji nepoznati domorodačkom stanovništvu. Amfore nam pokazuju da se u Cibale uvozilo istarsko maslinovo ulje, vino s Mediterana, voće (smokve ili datulje), crne masline i *garum*. Tipovi amfora koji su ustanovljeni na ova četiri lokaliteta su Schörgendorfer 558, Dressel 6B, Dressel 2-4, Camulodunum 189, Rodoška amfora i Forlimpopoli amfora.

Tarionici kojima je unutrašnjost prekrivena pijeskom i bijelom bojom datiraju se od 1. do 2. st. i predstavljaju posudu za tipičan rimski način pripreme hrane.

Panonska keramika s premazom zauzima posebno mjesto u provincijalnoj keramičarskoj proizvodnji. Ovaj način ukrašavanja nastao je na domorodačkim tradicijama pod utjecajem zapadnih i istočnih radionica. Lijepo izrađen list je tipičan motiv ove tehnike uz koji se javljaju i neki drugi motivi npr. kvadratići.

U 2. st. jača uvoz *terrae sigillatae* s područja Galije i Germanije i prestaje sredinom 3. st. kada i same radionice prestaju s radom. Tomu je razlog stabilna antoninska uprava

od 40-ih godina 2. st. do 30-ih godina 3. st. koja je prekinuta Markomanskim ratovima. Najzastupljenija je roba radionica Rheinzabern predstavljena tipičnim oblicima posuda (2. st.). U ovom radu ustanovljena je i značajnija prisutnost keramike radionice Westerndorf (kraj 2. – sredina 3. st.). U Panoniji u 2. st. počinju djelovati radionice reljefne keramike u kojima se proizvodi posuđe pod utjecajem većih radioničkih centara Galije. Prisutne su radionica Pacatusa, radionice X koja je čak mogla djelovati u Cibalama i radionica *Viminacium - Margum (Siscia)* koja je u ovom radu po prvi put dokumentirana u Vinkovcima. Česte imitacije oblika *terrae sigillatae* s jednostavnijim ukrasom mogle su biti izrađivane i u keramičarskim radionicama Cibala.

Proizvode se i razni oblici izrađeni od pročišćene gline i grube strukture koji se koriste u svakodnevnom životu. Moguće je da je većina ovog posuđa izrađivana je u radioničkim središtima Cibala. Proizvodile su se zdjele, tanjuri, čaše, vrčevi, vrčevi s dvije ručke, lonci, pitosi, posude s više ručki, posude s ručkom iznad otvora, poklopci, cjediljke, kadionice, posude s rešetkom, posude manjih dimenzija.

Posuda s rešetkom je rijedak oblik posude koji je u hrvatskom dijelu Panonije za sada zabilježen samo još u Sisku.

Politička stabilnost provincije do Markomanskih ratova je razlog cvata i proizvodnje. Nakon toga ponovo nastaje svojevrsno blagostanje u regiji tijekom vladanja Severa. Nakon ubojstva Aleksandra Severa 235. g. započinje kriza u 3. st. Podatci o periodu nakon svrgavanja severske dinastije su teško prepoznatljivi, no vidljivo je da se do početka četvrtog stoljeća mijenja keramički materijal u količini, oblicima pa čak i tehnikama izrade.

Keramika 4. st. je najslabije zastupljena u cjelokupnom keramičkom materijalu. Prisutni su tek neki tipovi

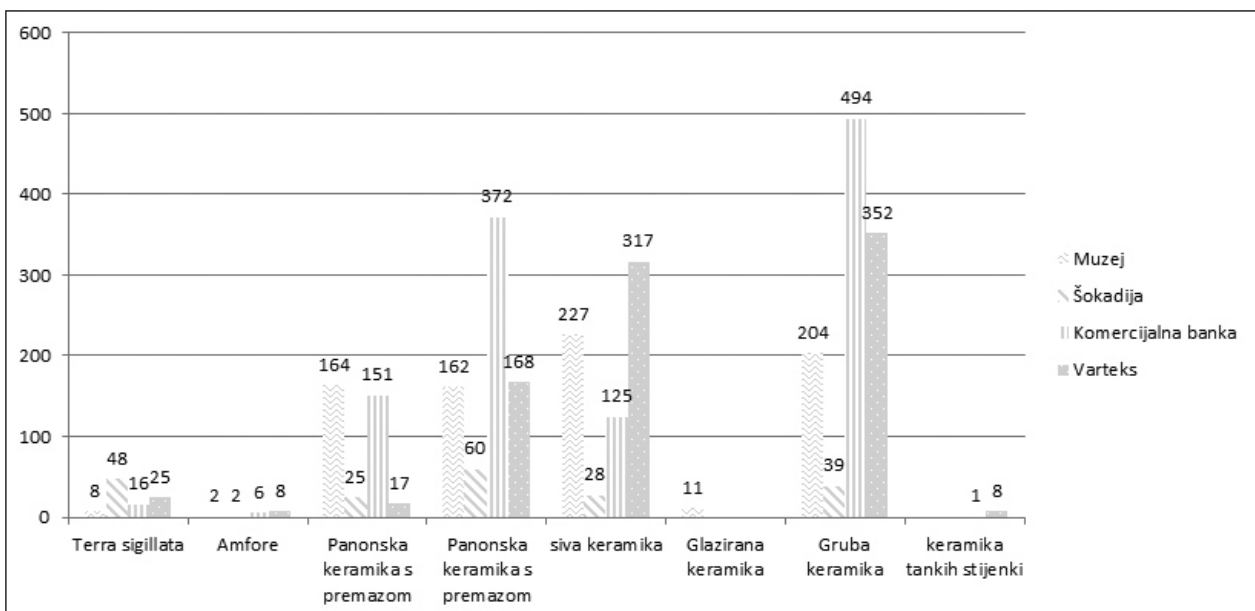

9.2. Zastupljenost pojedinih vrsta keramike na svim lokalitetima.



zdjela, vrčeva, čaša, tanjura i lonaca koje datiramo u 4. st. Četvrtom stoljeću pripadaju i ulomci glazirane keramike. Tarionici su najučestaliji oblik glazirane keramike, a prisutno je i dva tipa zdjela i nekoliko ulomaka vrčeva kojima nije bilo moguće ustanoviti tip. Mala količina keramike 4.st. upućuje i na činjenicu da se urbana struktura grada u tom razdoblju mijenja te da je život koncentriran na drugom mjestu.

Keramički materijal iz Cibala je prema analogijama i usporedbom sa širim panonskim prostorom pokazao svoje mjesto upravo u Donjoj Panoniji odakle su se prema strukturama i oblicima pokazale najizraženije analogije. Dio keramičkog materijala koji je stigao uvozom (amfore i *terra sigillata*) također se uklapa u trgovačke i ekonomske smjerove prostora.

Prema prikupljenim podacima o keramičarskim pećima i karakteristikama predstavljene tipologije možemo pretpostaviti moćnu i raznoliku proizvodnju kvalitetnih keramičarskih proizvoda u samim Cibalama u razdoblju 2. i 3. st. U ovom trenutku ne možemo čak niti pretpostaviti razmjere distribucije proizvoda. Koje i kakvo posuđe izrađeno u Cibalama je dospijevalo u druge dijelove provincije Panonije za sada je nepoznanica, no svakako je velik dio tržišta bio sam grad i njegova okolica.

Premda kontekst obrađenih lokaliteta ne dozvoljava interpretaciju funkcije objekata, a sami nalazi su iz poremećenih slojeva, keramičko posuđe u kojemu se kuhalo, skladištilo, konzumiralo hranu, proizvodio sir ili pekao kruh donosi osvrt na organizaciju svakodnevice.

Izrazita raznolikost oblika posuđa govori o svojevrsnom blagostanju i mogućnosti konzumiranja raznovrsnih vrsta namirnica. Vidljiva je statistička učestalost dubokih poluoptastih zdjela različitih tipoloških karakteristika i moguće je da upućuje na sklonost jušnim jelima kao štu su kaše ili variva. Dokumentirana je proizvodnja sira u posebnim kalupima. Kruh se pekao ispod peke, a možda i u tanjurima s ravnim dnom u kojima se moglo pripremati i jelo *patina* koje se miješalo s raznim namirnicama (meso, voće, riba) i velikim dodatkom jaja. Lonci su imali funkciju na ognjištu, strukturirani tako da mogu podnijeti dulje izlaganje visokim temperaturama prilikom kuhanja ili varenja. Premda je poznati pivopija car Valens upravo iz Cibala prema podacima iz amfora vidljivo je da se pilo i vino.

Rimsko posuđe otkriveno u temeljima malog dijela ovog značajnog grada čitamo kao markere kojima pratimo njegov razvitak. Formacija grada krajem 1. st. u važno civilno i gradsko središte izrazito je uočljiva u keramici. Keramika govori o njegovu razvoju i procvatu kroz 2. i 3. st. i upućuje na novu transformaciju u 4. st.

Istraživanje i analiziranje keramičkog materijala samo je jedan ulomak sveobuhvatnog proučavanja lokaliteta rimskog razdoblja. S obzirom da se u Vinkovcima praktički svakodnevno vrše nova istraživanja još uvijek nemamo potpunu sliku o uvozu i proizvodnji keramičke robe u Cibalama. U ovom radu obuhvaćen je jedan segment grada iz slojeva koji nisu mogli biti precizno determinirani te dobiveni rezultati predstavljaju uvod i podlogu za buduće proučavanje rimske keramike otkrivene u Vinkovcima.

10.
TYPOLOGY OF ROMAN POTTERY FROM VINKOVCI

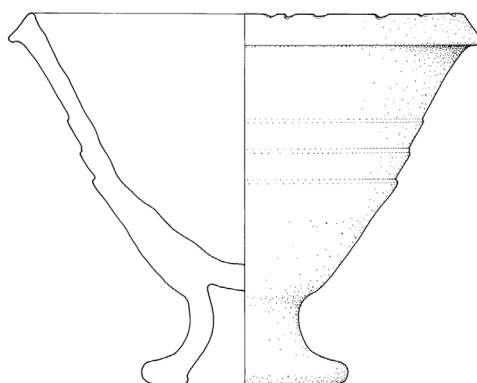

10. TYPOLOGY OF ROMAN POTTERY FROM VINKOVCI

10.1. Summary

The geographical and strategic position of *Cibalae* is extremely important when studying the characteristics of Roman provincial culture that combine features of local development with broader Roman styles. The city's position led it to develop into an important center of Lower Pannonia.

According to current data, several pottery workshops operated in *Cibalae*. Kilns are located in more or less dense groups; some are singular and isolated from others (Iskra - Janošić 1995: 60; 2001: 108). In her monograph, Iskra-Janošić presented a detailed list of pottery kilns and her topography map shows several workshop centers (Iskra - Janošić 2001: 107). According to this division of *Cibalae* there are: the Bosut workshop center (Iskra - Janošić 1993: 193; 2001: 107); a center in Gundulićeva Street (Šaranović- Svetek 1980: 18; Iskra - Janošić 1993: 194; 2001: 107); the workshop center on Zvonimirova Street; the workshop center at Krnjaš (Hoffiler 1915/1919: 188; Vikić- Belančić 1970 T VIII, 4; and the workshop center of Ervenica, which has the most examples of kilns (Iskra - Janošić 1993: 195; 2001: 109). Archaeological excavations have been continuously done in Vinkovci, and since 2001 several kilns have also been found and published, mainly in the form of short reports (Genscher's Passage, Matije Gupca Street 73, Stjepan Radic Street 19) (Iskra - Janošić 2005: 30; Krznarić Škrivanko 2006: 34 -35; Rapan Papeša 2006: 35 -36). In Vinkovci more than 60 kilns have been found (Vulić 2009: 100). In the future, it is necessary to create topographic maps according to the collected data and to continue documentation of the detailed typological features of the kilns. Geoarchaeological analysis of raw materials and products that can confirm production in *Cibalae* and the distribution of its products are also missing. On this occasion, however, we present a description of the basic fabrics of vessels we believe to represent products from *Cibalae* (Figure 8.1).

This work describes Roman pottery found from 4 different sites in the town of Vinkovci, or Roman *Cibalae*. These sites (Vinkovci- Šokadija, Vinkovci - Varteks, Vinkovci - Muzej and Vinkovci - Komercijalna banka) have been excavated by curators from the Vinkovci City Museum. All of the sites are situated on the eastern side of the forum of *Cibalae*, and can be considered part of the same complex.

Analysis of Roman pottery from these four sites gives us an overview of the different types in use for over four centuries, i.e. from the 1st to the 4th century AD, when the

city of *Cibalae* flourished as an important urban center.

Despite the intensive so-called Romanisation of the 1st century AD and the introduction of imported shapes as well as technological innovations in pottery production, local pottery craft traditions remained prominent.. According to the material that was analyzed, the introduction of Roman technology to local pottery production can be seen from the mid-1st century AD onwards. Local traditions were preserved in the shapes of bowls and pots, in decoration, and in specific fabrics. The popularity of black-slipped pottery in typical Roman shapes during the 2nd and 3rd centuries AD implies a legacy from previous periods.

Along with pottery in the Celtic tradition, imported Italic ware is more frequent by the end of the 1st century AD. This Roman ware consists of thin-walled pottery, *terra sigillata*, and some amphorae. Amphorae and mortars are definitive proof of the complete incorporation of Roman habits into local customs. Namely, amphorae are typical containers for Roman beverages and liquids, while mortars imply a change in eating habits influenced by Roman cooking.

The importation of expensive *terra sigillata* from Gaul and Germany is quite common in the 2nd century, but ceases by the mid-3rd century, i.e. when the workshops themselves stop producing. The most represented wares are typical products from the workshops of Rheinzabern, dating to the 2nd century AD. Pottery from Westerndorf, dated to the end of the 2nd and the first half of the 3rd century, is also well-represented. By the 2nd century AD, local workshops in Pannonia started producing their own relief pottery influenced by the big production centers in Gaul. The most prominent wares are the products of the workshop of *Pacatus*, the workshop X that could have been situated in *Cibalae*, and the workshop *Viminacium - Margum (Siscia)*. Frequently encountered copies of *terra sigillata* with a simpler decoration could have also been produced in the workshops of *Cibalae*. The *sigillata* pottery has a special place in the provincial production. This type, which followed local patterns mixed with influences from western and eastern workshops, was characteristic of the 2nd and 3rd century AD.

Many different shapes were produced, either from purified or coarse clay. Among them were bowls, tripod bowls, dishes, beakers, jugs, two-handled jugs, pots, *pithoi*, multi-handled vessels, strainers, incense burners, *mortaria*, vessels with a grid, etc. Glazed pottery is found in Pannonia by the 4th century, as is the case in *Cibalae*.



Amphorae from the sites in Vinkovci were previously published and provide insight into connections between Cibalae and the rest of the Roman world (Figure 7.1).

Considering that new excavations are being carried out in *Cibalae* on a regular basis, we cannot present definite conclusions about the importation and production of ware in *Cibalae*. Nevertheless, this work, although covering only finds from a small area of *Cibalae* can be viewed as an introduction to and basis for future Roman pottery research in Vinkovci. This work is part of a master thesis defended in 2004.

Terra sigillata

At the sites of Šokadija, Varteks, Commercial Bank, and Museum, a total of 99 fragments of *terra sigillatae* were found, with the largest number of fragments from the site of Šokadija (50%, 48 fragments). The Commercial Bank site has 16 fragments (16%) while the Museum site has 8 fragments (10%) and Varteks 25 (26%) (Figure 4.1). Slipped vessels are from northern Italic and Central Gaulish workshops - mostly from Westerndorf and Rheinzabern - but there is also material from Pannonian workshops (Figure 4.2).

Forms of plain *sigillatae* represented in this study are: Drag 35 (north Italian), Drag 18/31 (Central Gaulish, Rheinzabern), Drag 32 (Rheinzabern), Drag 33 (Lezoux, Westerndorf, Rheinzabern, Pannonian), Drag 38 (Rheinzabern), Drag 43 (Rheinzabern), and Lud Tb (Rheinzabern), (Figure 4.3, 4.4). Forms Curle 15, Curle 12, Drag 51 are known from previous publications (Brukner 1981: 63, T 18: 9, 10; Bulat 1987: 57; Bjeljajac 1990: 126).

Relief *sigillata* is represented by form Drag 37 (Figure 4.6). It is the most commonly occurring form produced at many workshops (Central Gaulish, Westerndorf, Rheinzabern, Pannonian). The Drag 54/ Déchelette 72 cup with cut glass decoration is from the Rheinzabern workshop (Figure 4.7).

Thin walled pottery

A total of ten vessels of thin-walled pottery were found at two sites: nine from the Commercial Bank site and one from Varteks (Figure 5.1). Most are probably from Pannonian workshops, with only the Varteks item produced in a north Italian workshop.

Kitchenware, table ware, storage vessels – different fabrics

Creating a typology of kitchenware and tableware began by dividing the forms and the techniques of making the fabric. Vessels are divided by form into bowls (20 types, B 1 - 20), tripods (1 type, T 1), plates (13 types PI 1 - 13), drinking vessels (cup and beakers 12 types, BC 1-3), jugs with one (17 types, J 1 - 17) and two handles (9 types, JT 1 -9), pots (23 types P 1 - 23), pitos (3 types, Pth), vessels with handles (2 types, VMH 1 - 2), vessel with handle above the

opening (1 type), lids (8 types L 1-8), strainers and molds for cheese (2 types, S 1 -2), censers (3 types), mortariji (6 types, M 1 - 6), vessels with grid (1 type, VG 1), small vessels (1 type, SM 1) and baking lids (1 type). Typological divisions are made according to fabric: Pannonian slipped ware, fine, coarse or glazed ware.

Bowls

At the sites of Vinkovci Museum, Varteks, Šokadija, and Commercial Bank, 20 different types of dishes for everyday use were established (Figure 6.1, 6.2, 6.3, 6.4). Bowls imitate forms of *terra sigillata*, and either continue in the tradition of Celtic pottery or are made in an independent provincial form (Brukner 1981: 39). Bowls made in the style of Pannonian slipped ware (Figure 6.1, 6.2, type B 1 – 11) date mostly from the 2nd to 3rd centuries. They are similar to *terra sigillata* forms such as Drag 18/31, Drag 32, Drag 35, Drag 37, Drag 40, Drag 44, Ritt 12 (Curle 11), but are also unique vessel forms. Bowls are also made of fine gray fabrics (Type B 12, variants B 12. 1 – 12.5, Figure 6.4). Type 12 bowls are sometimes called S profiled bowls and many variants derive from this form. Their production started in the 3rd century BC, and in the 2nd and 1st centuries CE they become the favorite and most numerous pottery form. They appear in early Roman pottery workshops between the 1st and 2nd centuries CE. (Dautova Ruševljan, Brukner 1992: 26; Dizdar 2001: 58-65; Ottmányi 2005: 97-98). In the Early Roman era these bowls had different variants, but their basic form was still strongly influenced by the La Tène period. (Todorovic 1971: 128; Šaranović-Svetek 1981: 24; Brukner 1981: 91, T 77). They remained in use for a long time; they gradually changed in shape and fabric of clay and they are found in various locations until the second half of the 4th century CE (Gabler-Ottományi 1990: 177, 181; Ottmányi 2005: 97-98; Eke, Horváth 2006: 78; Ožanić Roguljić 2009: 81). Two types of bowls with a lead glaze are present (B 13 -14, Figure 6.4). Type B 13 is dated to the 4th century CE, Type B 14 from the 3rd to 4th centuries CE.

Bowls made of coarse fabrics.

Bowls made of coarse clay (B 15 - 20 Figure 6.9, Figure 6.10) are considered cooking vessels because their walls are black and smoked on the outer surface due to exposure to fire. They could stand on metal pedestals or were hung above the fire (Brukner 1981: 39; Nikolić-Đorđević 2000: 23, 47). They appear in six forms (B 15 - 20), the most common type is Z 16 appearing in four variants (Figure 6.9). Most of them are dated to the 2nd century CE. One complete tripod bowl (Type TB 1, Figure 6.10) is found at the site of Commercial Bank, which dates from the 1st to the 2nd centuries CE. (Ožanić 2007: type Fig. 4 - 5, 8 CPB; Csapláros et al. 2012: 245). It is possible that the bowls in T 65: 19-21 were also used with tripods (Ožanić 2007: 186).



Plates

In Vinkovci plates (Pl 1-13, Figure 6.11., 6.13., 6.15.) are divided into simple flat-bottomed plates (Type Pl 1-6, Figure 6.11., 6.12.), plates that reflect the forms of *terra sigillata* (Drag 36, Drag 51), or those that have stamped decoration. All of them are made in the style of Pannonian slipped pottery (Type Pl 7 - 12, Figure 6.13., 6.14.). A separate group consists of small plates that could be used as some sort of pad (Type Pl 13, Figure 6.15).

Drinking vessels (cups and beakers)

Cups and beakers were found at the sites of Varteks, Commercial Bank, and Museum (type BC 1 - 12, Figure 6.16., 6.17, 6.19). Forms are present in three groups: oval bodies, biconical bodies, and beakers with handles. Beakers with oval bodies are dated to the 2nd century CE (BC1, BC 2). Type BC 3 - 4 dates for a longer period up to 3rd century CE, while Type BC 5 shows a difference in the shape of the body which is characteristic of the 4th century CE. Type BC 2 (T 9: 1, fine gray fabric) has graffiti XX incised after the firing. Biconical beakers have four shape varieties, but type BC 9 is the only one with decoration. Three types of cups with handles (Types BC 9 - 12) are dated from the 2nd to 3rd centuries CE.

Jugs with one handle

Jugs with one handle are divided into two groups: narrow neck and wide neck (Type J 1-16, Figure 6.20, 6.21, 6.23). Jugs with narrow necks (Type J 1- 13) are represented by a variety of types that were used from the 1st to 3rd centuries CE, and are mostly made of red or reddish yellow clay. Three types with broad necks (Type J 14 - 16) are different in the style of firing. Type J 14 is made in yellowish clay, while types 15 - 16 are made as burnished gray ware. At the site of Museum (T 14: 27) a fragment of the handle with a brownish - green lead glaze was discovered.

Two handled jugs

Two handled jugs are believed to have been used as storage vessels (JT 1-9, Figure 6.25. Figure 6.26.). Examples of smaller dimensions were used as tableware as well as storage vessels (Type JT 1). Vessels (Type JT 2 - 9) of larger dimensions could be used for the same purpose as amphorae with flat bottoms, for transport, storage, and serving of food and liquids. Examples from *Cibalae* date from the 2nd to the beginning of the 4th century CE.

Pots

Pots (Type P 1-23, Figure 6.27., Figure 6.28., Figure 6.29) are divided into two groups. They are made of fine gray or red smooth fabric (Type P 1- 17; Figure 6.30). Sometimes they have a coating, are decorated with techniques that imitate a marble surface, or are made in coarse fabric

(Type P 18 - 23; Figure 6.32). Clay consists of a lot of temper material (usually quartz, sometimes mica), is black to dark brown, and often has traces of smoke on the outer walls. They belong to kitchenware, but can be used as storage vessels also. In the early Roman period, production characteristics of these forms inherited the traditions of the pottery of different ethnic groups. Sometimes following the pottery styles from earlier periods we can determine cultural affiliation and chronological data (Brukner 1981: 42). In this group of pots we also find a special kind of pot (Type L 15) with an everted rim that can be used even as hygienic containers (a potty) (Petznek, Radzbauer 2008: T 1 - 4).

Pythoi

Three types of containers called *pithos* or *dolium* (Pth 1- 3, Figure 6.33) that were used for storing food such as oil, wine, meat, etc. were found (Hilgers 1969: 58). They were used to transport goods by sea and land routes, and in households they were buried in the ground or laid in wooden or stone foundations. In cemeteries they were used to bury the dead. Dimensions vary according to the goods or cargo they contained (Plesničar-Gec 1996: 24; Jurišić 2000: 25). *Pithoi* Type 1 - 2 in *Pannonia* are mostly a unique type with multiple variants in the forming of rims and different dimensions. The clay is red, hard with inclusions; due to wall thickness (about 1 cm) incomplete oxidation is visible sometimes in the cross-section of shards. The rim of the container often has a black coating (resin), and the upper part of the body is decorated with the comb decoration of wavy and straight lines in several variants. *Pithoi* from *Cibalae* date from the 1st to the 2nd centuries CE (Brukner 1981: 42-43). *Pithos* type 3 is dated to the 4th century CE, and it is made in a different fabric with more inclusions and grayish in color (Brukner 1981: 43, T 127: 4, T 128: 21).

Pots with two or three handles

Two types of vessels with two or more handles are documented (Type VMH 1-2, Figure 6.35.). They were used for serving, cooking, and food storage, depending on size. Some are found in funeral contexts, and they served as a kind of crater for mixing drinks or even as drinking vessels (Nikolić-Đorđević 2000: 83 Type II / 44, 85, Type II / 49). Type VMH 1 has a wide opening, cylindrical or slightly curved neck, emphasized transition to the stomach, and sometimes a further accentuated relief band. They are dated to the 2nd century CE. Type VMH 2 is much bigger; it belongs to a group of so-called painted wares (Brukner 1981: 102; T 106; Brukner 1987: T 24: 13; Cvjetičanin 2010: 10-11, sl. 5). "Paint" in this case is actually diluted clay that is applied to the dry surface of a pot to form a decoration. Painting occurred in centers where the La Tène culture influence was strong, which can be undoubtedly said for *Cibalae* (Brukner 1981: 32).



Vessels with a handle above the opening

The special type of Roman vessel that has a handle above the opening in this work is represented only by the remains of the handles (Figure 6:36. T 38: 22, T 55: 11). In Pannonia and Moesia they appear in the late 1st and early 2nd centuries CE, and are mostly made of gray refined clay (Brukner 1981: T. 154, 39; Šaranović-Svetek 1981: 25, T III, 4, T IV, 5, T V, 5, 7, T VIII, 29; Ožanić 2006: 218). The literature generally considers them to be pitchers, and a recent experiment showed that they are practical for carrying, pouring, and even cooling liquids (Ožanić Roguljić 2006: 217–223; 2009: 95, 95, 114, T 22: 2, 3).

Lids

Lids (Type 1-8, Figure 6:37) are used with certain types of plates, bowls, pots, and amphorae. Examples discovered in Vinkovci are mostly used for matching pots (Figure 6:38). They were made with both fine and coarse fabric. One exception is a flat lid of Type L 8 from the site of Varteks (T 47: 5) that could have been used to close amphorae.

Strainers and molds for cheese

Strainers were commonly used objects in the Roman kitchen (Type S 1 -2, Figure 6:39). They are necessary for the preparation and processing of food products like cheese (Type S 1 - 2) or for straining wine, a frequent practice in the Roman period (Type S 1). Ceramic strainers were made to replace rare and precious metalwork.

Mortaria

Six types of *mortaria* are presented in this work (Type M 1 -6, Figure 6.41.). Four mortars are already published from previous excavations in Vinkovci, and one of them has a carved inscription *VITE* on the edge, which dates from the 1st to 2nd centuries CE (Iskra-Janošić 2000: 141-142). *Mortaria* is not known from prehistoric cultures, suggesting that its appearance is tied to the preparation of meals to the taste of Roman cuisine. The appearance of *mortaria* can be an indicator of the acceptance of Roman customs by populations in the conquered areas (Batz 1977: 147-158).

Incense burners

Three types of incense burners appear at Vinkovci (Type C 1- 3, Figure 6.43.) and date from the 2nd to 3rd centuries CE.

The vessel with a grid

Vessels with grids (VG 1, Figure 6.44.) are numerous throughout the empire and were made in various fabrics and forms. Besides Vinkovci, such vessels are confirmed at two sites in Croatia, in Sisak and at the pottery workshop of *Sextus Metilius Maximus* in Crikvenica (Ožanić 2004: 177–185; Ožanić Roguljić 2014: 281–282).

Small vessels

In this group we place seven vessels found at the site of Vinkovci, Commercial Bank site (Figure 6:45.). These containers are hemispherical or slightly biconical, measure in height from 2.5 to 4.8 cm, and have a perforated bottom. Their use is unknown (Ožanić 2004: 184).

Baking lid

Bell-shaped lids with one or two handles and grooved rings are used for baking bread, meat, or fish. The grooves serve to retain the embers in order to maintain the heat required for baking. At the site of Šokadija (T 55: 10) that was placed on the baking lid was found. A similar handle and part of the recipient was found at the site of Kuzmin (Bregovi - Atovac) in Srijem during research of settlements dating from the 1st century BC (Brukner, 1995a: 95, T VII: 64; Cipriano 1996: 210). Such a handle can be used to hold a wire so that the lid can be lifted while operating around a meal. It is made of fine gray clay (Figure 6.46, 6.47). Two reconstructions of such lids are proposed (Figure 6.46, 6.47).

Amphorae

Amphorae Lamboglia 2, Dressel 20, and Beltran I are known from former excavations. Amphorae Dressel 6B and Dressel 2 - 4 were documented by former excavations and confirmed at new ones. Amphorae Camulodunum 184, Schörgendorfer 558, Camulodunum 189, and Forlimpopoli were first documented during the excavations of those sites presented in this work (Figure 7.2). Based on the data, the amphorae found by now in *Cibalae* can be dated between the mid-1st century CE and the beginning of 3rd century. Later types of amphorae have not been documented yet.

Pottery probably made in *Cibalae* - fabrics

Fabrics of pottery probably made in *Cibalae* are divided into four main groups: vessels made in the style of the Pannonian slipped ware, red ware, gray ware, and coarse ware. Cross sections presented in figures 8.1 - 8.5 are photographed with the Dino-Lite digital microscope with a magnification of 50x. Inclusions are tested by 19% hydrochloric acid.

Fabrics of vessels made in the style of the Pannonian slip ware (Figures 8.1, 8.2)

The vessels made in the style of the Pannonian slipped ware coating can be divided into two groups: gray / black and red /orange pottery. Under 50x magnification fine white inclusions are visible, they show reaction on 19% hydrochloric acid - limestone, small red inclusions, tiny black particles, tiny glittering particles can also be limesto-



ne. So-called incomplete oxidation are often visible in the section of vessels.

Vessels with black/gray slip (Figure 8.1)

1. with one incompletely fired layer, soft, white inclusions (limestone), black specks, fluorescent inclusions, less than 1 mm in diameter, density up to 10%

2. with multiple layers of incomplete burning, soft, white inclusions (limestone), black specks, sparkling inclusions of less than 1 mm in diameter, density up to 10%

3. Hard, white inclusions (limestone), black specks, glittering inclusion - less than 1 mm in diameter, density up to 10%

Surface – slipp on the outer or inner surface was obtained by firing in reduction regime

1. Gray glossy slip
2. Gray matte coating
3. Very glossy black slip

Vessels with red slip (Figure 8.2)

1. Evenly fired vessels, hard, white inclusions (limestone), black specks, glittering inclusions, less than 1 mm in diameter, density up to 10%

2. Evenly fired dishes, soft, white inclusions (limestone), red inclusions (grog), black specks, glittering inclusions, less than 1 mm in diameter, density up to 10%, with occasional inclusion of more than 1 mm

3. One incompletely burned layer, soft, white inclusions (limestone), red and orange inclusions (grog), black specks, glittering inclusions, less than 1 mm in diameter, up to 10% density, with occasional inclusion of more than 1 mm

Surface - slip on the outer and inner surface was obtained in oxygen-rich firing atmosphere, sometimes there are traces of brush made during application of slip.

1. Glossy red slip
2. orange – brownish slip
3. Very glossy red slip

Red ware – fabrics (Figure 8.3)

1. Unevenly fired, hard, white inclusions (limestone), black specks, glittering inclusions, less than 1 mm in diameter, density up to 10%, with occasional inclusion of more than 1 mm

2. One incompletely fired layer, white inclusions (lime-

stone), black specks, red inclusions (grog), sparkling inclusions, less than 1 mm in diameter, up to 10% density, with occasional inclusion of more than 1 mm

Gray ware - fabrics (Figure 8.5)

1. Evenly fired, white inclusions (limestone), red specks, yellowish inclusions (grog), less than 1 mm in diameter, 30% density

2. Unevenly fired, in several layers, white inclusions (limestone), black specks, grayish inclusion (grog), with the occasional inclusion (grog) up to 5 mm, 30% density, the surface is slightly polished, decoration designed by wooden stick (Figure 8.4)

3. Evenly fired, white inclusions (limestone), red specks, yellowish inclusions (grog), less than 1 mm in diameter, with the occasional inclusion of up to 2-3 mm, 30% density, the surface is polished

Coarse ware - fabrics (Figure 8.6)

1. Unevenly fired, white inclusions (limestone), black specks, grayish inclusion (grog), less than 1 mm in diameter, with the occasional inclusion (grog) and up to 4 mm, 30% density

2. Evenly fired, white inclusions (limestone), quartz (does not melt below 19% acid), black specks, yellowish inclusions (grog), 2-4 mm in diameter, with some inclusion (grog), and up to 4 mm, density 30%

3. Unevenly fired, white inclusions (limestone), black specks, grayish inclusion (grog), less than 2 mm in diameter, density 30%

4. Unevenly fired, white inclusions (limestone), quartz (does not melt under the influence of 19% acid), black specks, and 2 mm in diameter, with some inclusion (grog), and up to 4 mm, density 20%, traces of fire on the outside surface

10.2. Guidelines for understanding the catalogue

The catalog contains the following data:

OPIS: Description of the container with the corresponding existing type

UKRAS: decoration

RADIONICA: workshop, only in *terra sigillata* catalogue

G (clay): Fabrics described by observation with the naked eye;
without inclusion;



small amount of inclusions - inclusions are less than 1 mm in diameter, comprise up to 10% density of clay;

with inclusions - greater than 1mm in diameter; inclusions between 1.5 to 2 mm; comprise 15% to 30% density;

many inclusions - inclusions of various sizes up to 2 mm, comprise 40 - 50% density; with large inclusions - inclusion of more than 2 mm, 30 - 50% density

Hardness is divided according to the following scale:

soft (mekana) - can be cut with a fingernail;

hard (tvrda) - can be cut with knife;

very hard (jako tvrda) - cannot be cut with knife

Color of clay is coded according to Munsell 1998 (in English also), except gray colours gray = siva, dark gray = tamno siva, light gray = svijetlo siva, black = crna

P (slip): color according to Munsell 1998, describes the quality of glaze or slip (green = zelena)

V (height)

dR (rim diameter) in cm

dD (bottom diameter) in cm

VRč (handle height) in cm

ds (wall thickness) in cm

mjesto nalaza: □ (probe and depth)

Inv. br: inventory number: GMV - Municipal Museum of Vinkovci, A- archeology

Dating: druga polovina = second half; prva polovina = first half; sredina = middle of

Literatura: Literature, states if the item is published

10.3. List of figures

Chapter 2

Figure 2.1. Location of sites 1. Vinkovci – Muzej, 2. Vinkovci – Varteks, 3. Vinkovci – Komercijalna banka, 4. Vinkovci – Šokadija, according to Google Earth

Figure 2.2 Vinkovci Museum, floor plan of the building and porch, research in 1994, according to Iskra - Janošić 2001: 69

Figure 2.3. Vinkovci Šokadija, floor plan of the remains of the heating system, in 1990, according to Iskra - Janošić 2001: 70

Figure 2.4. Pottery shards from Vinkovci Museum, Varteks, Commercial Bank, and Šokadija, expressed in percentages, a total of 3883 analyzed pottery fragments.

Chapter 4

Figure 4.1. *Terra sigillata* - refers to the quantity of vessels from Vinkovci Museum, Varteks, Šokadija, and Commercial Bank

Figure 4.2. *Terra sigillata* - total representation of workshops at the sites of Vinkovci Museum, Varteks, Šokadija, and Commercial Bank

Figure 4.3. *Terra sigillata* - total representation of vessel types at the sites of Vinkovci Museum, Varteks, Šokadija, and Commercial Bank

Figure 4.4. Plain *terra sigillata* - typological table (type, dating, origin, location)

Figure 4.5. Relief *terra sigillata* - typological table (type, dating, origin, location)

Figure 4.6. *Terra sigillata* with cut glass decoration - typological table (type, dating, origin, location)

Figure 4.7. *Terra sigillata* – stamps found in the area of Vinkovci according to Brukner 1981

Chapter 5

Figure 5.1. Thin walled pottery - typological table (type, dating, origin, location)

Chapter 6

Figure 6.1. Typology - bowls in the Pannonian style ceramic coated, Type B 1-6

Figure 6.2. Typology - bowls in the Pannonian style ceramic coated, Type B 7-11

Figure 6.3. Statistical overview - bowls in the style of Pannonian slipped pottery

Figure 6.4. Typology – bowls, fine fabric, Type B 12

Figure 6.5. Statistical overview – bowls, fine fabric

Figure 6.6. Typology - bowls with a lead glaze, Type TB 13 - 14

Figure 6.7. Typology – bowls, coarse fabric, type 15 - 17

Figure 6.8. Typology – bowls, coarse fabric, type 18 - 20

Figure 6.9. Statistical overview – bowls, coarse fabric

Figure 6.10. Tripod bowl, type TZ 1

Figure 6.11. Typology - flat-bottomed plates, type PI 1-6

Figure 6.12. Statistical overview - flat-bottom plates

Figure 6.13. Typology - plates made in the style of Pannonian slipped pottery, type PI 7-12

Figure 6.14. Statistical overview - plates made in the style of Pannonian slipped pottery

Figure 6.15. Typology – Plates/pads, type PI 13

Figure 6.16. Typology - drinking vessels, beakers, type BC 1-5

Figure 6.17. Typology - drinking vessels, beakers, type BC 6-9

Figure 6.18. Typology - drinking vessels, cups, type BC 10-2

Figure 6.19. Statistical overview - drinking vessels

Figure 6.20. Typology - jugs with a single handle, narrow neck, Type J 1-7

Figure 6.21. Typology - jugs with a single handle, narrow neck, Type J 8-13

Figure 6.22. Statistics - jugs with a single handle

Figure 6.23. Typology - jugs with a single handle, wide neck, Type J 13-16

Figure 6.24. Statistics - jugs with two handles

Figure 6.25. Typology - jugs with two handles, type JT 1-5

Figure 6.26. Typology - jugs with two handles, type JT 6-8



- Figure 6.27. Typology - pots, type P 1-8
 Figure 6.28. Typology - pots, type P 9-14
 Figure 6.29. Typology - pots, Type P 15-17
 Figure 6.30. Statistics - pots
 Figure 6.31. Statistics - pots
 Figure 6.32. Typology - pots, Type P 18-23
 Figure 6.33. Typology - Pithoi, type Pth 1-3
 Figure 6.34. Statistics - Pithoi
 Figure 6.35. Typology - pots with more handles, type VMH 1-2
 Fig 6:36. Example of a bowl with handle above the opening, site of Liskovac - southern bypass of Vinkovci (the Ožanić 2006: 217; Ožanić Roguljić 2009: T 22 2)
 Fig 6:37. Typology – lids, Type L 1- 8
 Fig 6:38. Statistics - lids
 Fig 6:39. Typology - strainer and mold for cheese, Type S 1-2
 Fig 6:40. Reconstruction of cheese mold (according Ožanić Roguljić 2010: 171-176)
 Figure 6.41. Typology - mortaria, Type M 1-6
 Fig 6:42. Statistics - mortaria
 Fig 6:43. Typology – incense burners, type C 1 -3
 Figure 6.44. Typology - vessel with a grid, type WG 1
 Fig 6:45. Typology - Small vessels, type SV 1
 Fig 6:46. Baking lid from island of Iž (courtesy of Ethnographic Museum, Zagreb)
- Chapter 7
 Figure 7.1. Map of origins of amphorae from Vinkovci
 Figure 7.2. Amphorae - typological table (type, dating, site)
- Chapter 8
 Figure 8.1. Fabrics and slip of Pannonian slipped ware - black, gray
 Figure 8.2. Fabrics and slip of Pannonian slipped ware - red
 Figure 8.3. Fabrics of red ware
 Figure 8.4. Fabrics and surface of grayware
 Figure 8.5. Decoration made with wooden stick
 Figure 8.5. Coarse ware fabrics
- Chapter 9
 Figure 9.1. Statistical relationships of pottery types from all sites.
 Figure 9.2. The frequency of pottery types from all sites.

11. KATALOG

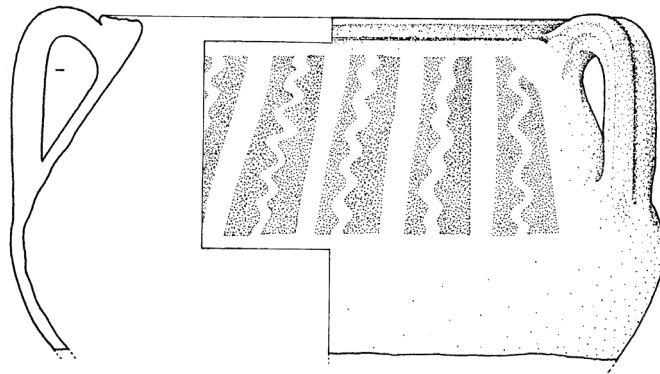

KRATICE U KATALOGU

U katalogu se nalaze slijedeći podaci:

OPIS: Opis posude s pripadajućim već postojećim tipom

UKRAS: opis ukrasa

RADIONICA: samo u katalogu *terra sigillata*

G (GLINA): kod gline je struktura opisana opservacijom golim okom;

bez inkluzija; malo inkluzija – inkluzije manje od 1 mm u dijametri, do 10% gustoće; s inkuzijama – veće od 1mm u dijametri; s inkuzijama od 1,5 do 2 mm; od 15% do 30 % gustoće; s puno inkluzija – inkuzije raznih dimenzija do 2 mm, od 40 – 50% gustoće; s krupnim inkluzijama – inkluzije veće od 2 mm, 30 – 50% gustoće
tvrdoća je podijeljena prema slijedećoj skali: mekana – može se zarezati noktom; tvrda – može se zarezati đepnim nožićem; jako tvrda – ne može se zarezati đepnim nožićem

boja gline s šifrom po Munsel 1998

P (PREMAZ): opisana je kvaliteta izrade i boja po Munsel 1998

V (VISINA): realna visina posude ili visina sačuvanog ulomka

dR (PROMJER RUBA): u cm

dD (PROMJER DNA): u cm

VRČ (VISINA RUČKE): u cm

ds (DEBLJINA STIJENKI): u cm

mjesto nalaza: □ (sonda i dubina)

Inv. br: inventarni broj: GMV - Gradski muzej Vinkovci, A- arheologija

datacija: izražena za predmete koje se moglo datirati

Literatura: navodi se ukoliko je predmet objavljen



TABLA 1
VINKOVCI – MUZEJ
terra sigillata

1. OPIS: Ulomak ruba i stjenke Drag 33
RADIONICA: Rheinzabern?
UKRAS: kanelura po sredini stjenke
G: tvrda s inkluzijama, svijetlo crvena, 10 R 6/8 light red
P: kvalitetan, sjajan, crven, 10 R 4/6 red
V: 6,4 cm
dR: 14 cm
ds: 0,7 cm
mjesto nalaza: A 2,70 – 3,00
datacija: druga polovina 2. st. - početak 3. st.
Inv. Br.: GMV A - 1759
2. OPIS: Ulomak Drag 37
RADIONICA: Rheinzabern
UKRAS: makova glavica (Ri - Fi P 120), oštećeni ukras u medaljonu (Ri - Fi K 16)
G: tvrda, sitne inkluzije, crven, 10 R 5/8 red
P: kvalitetan, sjajan, crven, 10 R 4/8 red
V: 4 cm
ds: 0,5 cm
mjesto nalaza: B 2,30 – 2,70
datacija: druga polovina 2. st. - početak 3. st.
Inv. Br.: GMV A - 1762
3. OPIS: ulomak ruba i stjenke Drag 33
RADIONICA: Rheinzabern
UKRAS: kanelura po sredini stjenke
G: tvrda, malo inkluzija, svijetlo crven, 2.5 YR 6/8 light red
P: sjajan, kvalitetan, crven, 10 R 4/8 red
V: 6,5 cm
dR: 14 cm
ds : 0,6 cm
mjesto nalaza: B 2,70 – 3,00
datacija: druga polovina 2. st. - početak 3. st.
Inv. Br.: GMV A - 1761
4. OPIS: Ulomak Drag 37
RADIONICA: Rheinzabern
UKRAS: jako oštećen ukras unutar medaljona, iznad kojeg je lančić O 260
G: tvrda, malo inkluzija, svijetlo crvena, 2.5 YR 6/6 light red
P: kvalitetan, sjajan, crven, 2.5 YR 4/6 red
V: 4,5 cm
ds : 0,5 cm
mjesto nalaza: A 2,70 – 3,00
datacija: druga polovina 2. st. - početak 3. st.
Inv. Br.: GMV A - 1760
5. OPIS: Ulomak ruba i stjenke zdjele Drag 18/ 31.
RADIONICA: Rheinzabern
G: tvrda, sitne inkluzije, crvena, 2.5 YR 5/6 red
P: kvalitetan, sjajan, crven, 10 R 4/8 red
V: 4 cm
dR: 21 cm
ds : 0,5 cm
mjesto nalaza: 2,75 – 3,00
datacija: druga polovina 2. st. - početak 3. st.
Inv. Br.: GMV A - 1763
6. OPIS: Ulomak ruba i stjenke zdjele Drag 18/ 31.
RADIONICA: Rheinzabern
G: tvrda, sitne inkluzije, svijetlo crvena, 2.5 YR 6/6 light red
P: sjajan, malo izlizan, crven, 10 R 5/8 red
V: 3,5 cm
dR: 24 cm
ds : 0,9 cm
mjesto nalaza: 2,70 – 3,00
datacija: druga polovina 2. st. - početak 3. st.
Inv. Br.: GMV A - 1764
7. OPIS: Ulomak ruba i stjenke zdjele Drag 18/ 31. Posuda ima tragove gorenja.
RADIONICA: Rheinzabern
G: tvrda, malo inkluzija, crvena, 2.5 YR 5/6 red
P: malo oljušten, crven, 2.5 YR 4/6 red
V: 5,5 cm
dR: 25 cm
ds : 0,6 cm
mjesto nalaza: 2,70 – 3,00
datacija: druga polovina 2. st. - početak 3. st.
Inv. Br.: GMV A - 1765
8. OPIS: Ulomak ruba i stjenke Drag 31
RADIONICA: Rheinzabern
G: tvrda, sitne inkluzije, svijetlo crvena, svijetlo crvena, 2.5 YR 6/6 light red
P: kvalitetan, sjajan, crven, 2.5 YR 4/8 red
V: 4 cm
dR: 21 cm
ds : 0,5 cm
mjesto nalaza: 2,50 – 2,75
datacija: druga polovina 2. st. - početak 3. st.
Inv. Br.: GMV A - 1766

TABLA 2
Amfore

1. OPIS: Zvonoliki rub amfore – ulomak. Dressel 6B
G: tvrda, malo inkluzija, jako svjetlo smeđa, 10 YR 7/4 very pale brown



V: 6 cm
dR: 13 cm
ds: 1 cm
mjesto nalaza: □ C 2,70 – 3,00
Datacija: 1. – 2. st.

V: 4,7 cm
dR: 25,5 cm
dD: 19 cm
ds: 0,5 cm
mjesto nalaza: □ A 2,25- 3, 00
datacija: 2.- 3. st

2. OPIS: Ulomak amfore s ravnim dnom. Amfora ravnog dna. Dno i stjenka
G: tvrda, malo bijelih inkluzija, crvenkasto žuta, 5 YR 6/6 reddish yellow
P: izvana bjeličasto žut premaz
V: 24 cm
dD: 12 cm
ds: 2 cm
mjesto nalaza: □ C 2,70 – 3,00

4. OPIS: Tanjur kose stjenke s izvana prstenasto zadebljanim rubom.
G: tvrda, s inkluzijama, svijetlo crven, 2.5 YR 6/6 light red
P: po cijelom ulomku 2.5 YR 6/8 light red
V: 4,5 cm
dR: 24 cm
ds: 0,5 cm
datacija: 2.- 3. st

TABLA 3 VINKOVCI MUZEJ TANJURI

1. OPIS: Tanjur tip T 3, kose stjenke i lagano uvučenog ruba. Ulomak ruba, stjenke i dna.
G: tvrda s malo bijelih inkluzija, svijetlo crvena, 2.5 YR 6/8 light red
P: u unutrašnjosti i uz vanjski rub posude, svijetlo crven, 2.5 YR 6/6 light red
V: 4,5 cm
dR: 26 cm
dD: 22 cm
ds: 0,7 cm
mjesto nalaza: □ A 2,73 – 3,00
datacija: 2.- 3. st.
2. OPIS: Tanjur tip T 5, kose stjenke s prstenasto zadebljanim rubom.
G: tvrda, s inkluzijama, svijetlo crvenkasto smeđa, 5 YR 6/4 light reddish brown
P: izlizan, žućkasto crvena 5 YR 5/8 yellowish red
V: 4,3 cm
dR: 26 cm
dD: 21 cm
ds: 0,6 cm
mjesto nalaza: □ A 2,30 – 2,50
datacija: 2.- 3. st.
3. OPIS: Tanjur tip T 6, konveksne stjenke s u unutrašnjosti zadebljanim rubom.
G: tvrda s inkluzijama, crvenkasto žuta, 5 YR 6/6 reddish yellow
P: svijetlo crven, 2.5 YR 6/8 light red u unutrašnjosti i uz vanjski rub posude,

5. OPIS: Tanjur tip T 1, konkavne stjenke.
G: mekana, s inkluzijama, crvenkasto žuta, 5 YR 6/6 reddish yellow
P: u unutrašnjosti i uz vanjski rub posude, crvenkasto žuta, 5 YR 6/8 reddish yellow
V: 5,5 cm
dR: 25,5 cm
dD: 24,5 cm
ds: 1 cm
mjesto nalaza: □ C 2,5 – 3,00
datacija: 2.- 3. st
6. OPIS: Tanjur tip T 3, kose stjenke i uvučenog ruba.
G: mekana, s inkluzijama, crvenkasto žuta 5 YR 6/6 reddish yellow
P: u unutrašnjosti i uz vanjski rub posude, crven, 2.5 YR 4/8 red
V: 5 cm
dR: 25 cm
dD: 20 cm
ds: 0,7 cm
mjesto nalaza: □ A 2,75 – 3,00
datacija: 2.- 3. st
7. OPIS: Tanjur tip T 3, konkavne stjenke
G: mekana, s inkluzijama, svijetlo crvenkasto smeđa, 5YR 6/4 light reddish brown
P: u unutrašnjosti i uz vanjski rub posude, crvena, 2.5 YR 6/8 light red
V: 4 cm
dR: 20 cm
dD: 16 cm
ds: 0,7 cm
mjesto nalaza: □ C 2,50 – 3,00
datacija: 2.- 3. st



TABLA 4
VINKOVCI MUZEJ

8. OPIS: Tanjur tip T 3, kose stjenke i uvučenog ruba.
UKRAS: Na vanjskoj stjenki utisnuti niz točkica
G: tvrda, s inkluzijama, svijetlo crvena, 2.5 YR 6/8 light red
P: u unutrašnjosti i uz vanjski rub posude, crvena, 2.5 YR 5/8 red
V: 3 cm
dR: 22 cm
ds: 0,7 cm
mjesto nalaza: □ B 2,70 – 3,00
datacija: 2.- 3. st
9. OPIS: Tanjur tip T 3, kose stjenke i uvučenog ruba.
G: mekana, s inkluzijama, svijetlo smeđa, 7.5 YR 6/4 light brown
P: u unutrašnjosti i uz vanjski rub posude, smeđa, 7.5 YR 5/3 brown
V: 4 cm
dR: 20 cm
dD: 18 cm
ds: 0,8 cm
datacija: 2.- 3. st
10. OPIS: Tanjur tip T 3, kose stjenke i uvučenog ruba. Stjenka je u donjoj polovici zadebljana.
G: sendvič pečena, sekundarno izgorena, mekana, smeđa, 7.5 YR 5/4 brown
P: crno smeđ zbog tragova paljevine
V: 4,3 cm
dR: 20 cm
dD: 16 cm
ds: 0,6 cm
mjesto nalaza: □ B 2,40 – 2,70
datacija: 2.- 3. st
11. OPIS: Tanjur tip T 1, konkavne stjenke.
G: tvrda, s inkluzijama, crvenkasto žuta 5YR6/6 reddish yellow
P: U unutrašnjosti i uz rub vanjske stjenke, crven, 2.5 YR 5/8 red, tragovi gorenja na vanjskoj stjenki
V: 4 cm
dR: 26 cm
ds: 0,7 cm
datacija: 2. - 3. st
12. OPIS: Tanjur kose stjenke.
G: tvrda, malo inkluzija, svijetlo crvenkasto smeđa, 5 YR 6/4 light reddish brown
P: U unutrašnjosti i uz rub vanjske stjenke, crno smeđ -tragovi gorenja
V: 4,5 cm
dR: 22 cm
dD: 19 cm
ds: 0,6 cm
datacija: 2.- 3. st
13. OPIS: Tanjur tip T 5, kose stjenke s u unutrašnjosti prstenasto zadebljanim rubom.
G: tvrda, s inkluzijama, svijetlo smeđa 7.5 YR 6/4 light brown
P: U unutrašnjosti i uz rub vanjske stjenke, crvenkasto smeđa, 5 YR 5/4 reddish brown
V: 3,5 cm
dR: 24 cm
ds: 0,6 cm
mjesto nalaza: □ C 2,00 – 2,30
datacija: 2.- 3. st
14. OPIS: Tanjur tip T 3, kose stjenke i uvučenog ruba.
G: tvrda, sendvič pečena, crvenkasto žuta 5YR 6/8 reddish yellow
P: sjajan kvalitetan, vidljivi tragovi kista, crven, 2.5 YR 4/6 red
V: 5,5 cm
dR: 26 cm
dD: 23 cm
ds: 0,8 cm
mjesto nalaza: □ A 2,75 – 3,00
datacija: 2.- 3. st

TABLA 5
VINKOVCI MUZEJ

15. OPIS: Tanjur tip T 5, kose stjenke i uvučenog ruba.
G: tvrda, s inkluzijama, crvenkasto smeđa, 5 YR 5/4 reddish brown
P: U unutrašnjosti i uz rub vanjske stjenke, crven, 2.5 YR 4/6 red
V: 4,5 cm
dR: 28 cm
dD: 22 cm
ds: 0,7 cm
mjesto nalaza: □ B 2,40 – 3,00
datacija: 2.- 3. st
16. OPIS: Tanjur tip T 1, konkavne stjenke.
G: tvrda, s inkluzijama, crvenkasto smeđa, 5 YR 5/4 reddish brown
P: U unutrašnjosti i uz rub vanjske stjenke, crven, 2.5 YR 4/6 red
V: 5 cm
dR: 24 cm
dD: 22 cm
ds: 0,9 cm



mjesto nalaza: □ B 2,70 – 3,00
 datacija:

17. OPIS: Tanjur tip T 1, konkavne stjenke.
 G: tvrda, s inkluzijama, svijetlo smeđ, 7.5 YR 6/4 light brown
 P: U unutrašnjosti i uz rub vanjske stjenke, crven, 2.5 YR 4/6 red
 V: 3 cm
 dR: 15,5 cm
 dD: 14 cm
 ds: 0,4 cm
 mjesto nalaza: □ C 2,30 – 2,70
 datacija: 2.- 3. st

18. OPIS: Tanjur Tip T 13, podmetač, ravne deblje stjenke i izvijenog ruba.
 G: tvrda, malo inkluzija, siva
 V: 3 cm
 dR: 16 cm
 dD: 14 cm
 ds: 0,6 cm

19. OPIS: Tanjur Tip T 13, podmetač, konveksne stjenke i zaobljenog ruba donji dio jako naglašen.
 G: tvrda, malo inkluzija, siva
 V: 2,7 cm
 dR: 14,5 cm
 dD: 16 cm
 ds: 0,5 cm
 datacija: 2.- 3. st

20. OPIS: Tanjur Tip T 13, podmetač, konveksne stjenke i prema dolje spuštenog zadebljanog ruba
 G: tvrda, malo inkluzija, siva
 V: 2,8 cm
 dR: 13 cm
 dD: 15 cm
 ds: 0,5 cm
 datacija: 2.- 3. st

ZDJELE

1. OPIS: Zdjela Tip Z 5, tradicija oblika *terra sigillatae* Drag 40
 UKRAS: Dvije kanelure ispod ruba
 G: tvrda, s inkluzijama, smeđe siva
 P: izlizana, smeđe crna
 V: 3 cm
 dR: 24 cm
 ds: 0,4 cm
 mjesto nalaza: □ B 2,50 – 2,75
 datacija: 2.- 3. st

2. OPIS: Zdjela Tip Z 2, tradicija oblika Drag 32, konična s uvučenim obodom. Ulomak ruba i stjenke.
 G: tvrda, s inkluzijama, siva
 P: U unutrašnjosti i uz rub vanjske stjenke, sjajan, crn
 V: 3,6 cm
 dR: 22 cm
 ds: 0,6 cm
 mjesto nalaza: □ A 2,55 – 2,75
 datacija: 2.- 3. st
3. OPIS: Zdjela Tip Z 2, tradicija oblika Drag 32, konična s uvučenim obodom. Ulomak ruba i stjenke.
 G: tvrda, s inkluzijama, siva
 P: U unutrašnjosti i uz rub vanjske stjenke, sjajan, crn
 V: 3 cm
 dR: 24 cm
 ds: 0,7 cm
 mjesto nalaza: □ A 2,75 – 3,00
 datacija: 2.- 3. st
4. OPIS: Zdjela Tip Z 2, tradicija oblika Drag 32, konična s uvučenim obodom. Ulomak ruba i stjenke.
 G: tvrda, s inkluzijama, siva
 P: U unutrašnjosti i uz rub vanjske stjenke, sjajan, crn
 V: 4,4 cm
 dR: 22 cm
 ds: 0,6 cm
 mjesto nalaza: □ A 2,85 – 3,00
 datacija: 2.- 3. st

TABLA 6 VINKOVCI MUZEJ

5. OPIS: Zdjela tip Z 7, tradicija oblika Drag 44. Ulomak ruba i trbuha
 UKRAS: reljefna traka na prijelazu u donji konus
 G: malo inkluzija, tvrda, siva
 P: u unutrašnjosti i gornjoj polovini vanjske površine, crn,
 V: 5 cm
 dR: 24 cm
 ds: 0,4 cm
 mjesto nalaza: □ A 2,75 – 3,00
 datacija: druga polovina 1.st.- 3. st
6. OPIS: Zdjela Tip Z 2, Drag 32, konična oblika s uvučenim obodom. Ulomak ruba i stjenke.
 UKRAS: kanelura ispod ruba s vanjske i unutrašnje strane
 G: malo inkluzija, tvrda, siva
 V: 6 cm
 dR: 28 cm
 ds: 0,6 cm



- mjesto nalaza: □ B 2,50 – 2,75
 datacija: 2.- 3. st
7. OPIS: Zdjela tip Z 7, tradicija oblika Drag 44. Ulomak ruba i trbuha
 UKRAS: reljefna traka na prijelazu u donji konus
 G: malo inkluzija, tvrda, siva
 P: u unutrašnjosti i gornjoj polovini vanjske površine, vidljivi tragovi kista, crn
 V: 5 cm
 dR: 25 cm
 ds: 0,6 cm
 mjesto nalaza: □ A 2,75 – 3,00
 datacija: druga polovina 1.st.- 3. st
8. OPIS: Zdjela poluloptastog oblika, zadebljanog, prstenastog malo ukošenog ruba.
 G: malo inkluzija, tvrda, siva
 P: u unutrašnjosti i gornjoj polovini vanjske površine, vidljivi tragovi kista, crn
 V: 4 cm
 dR: 24 cm
 ds: 0,6 cm
 mjesto nalaza: □ B 2,30 – 2,70
 datacija: 2 - 3 st.
9. OPIS: Zdjela tip Z 7 Drag 44
 UKRAS: reljefna traka na prijelazu u donji konus
 G: malo inkluzija, tvrda, siva
 P: u unutrašnjosti i gornjoj polovini vanjske površine, izlizan, vidljivi tragovi kista, crn
 V: 4,8 cm
 dR: 13 cm
 ds: 0,6 cm
 mjesto nalaza: □ B 2,50 - 2,75
 datacija: druga polovina 1.st.- 3. st
10. OPIS: Zdjela prstenasto zadebljanog ruba, poluloptastog oblika.
 G: malo inkluzija, tvrda, siva
 P: u unutrašnjosti i gornjoj polovini vanjske površine, izlizan, vidljivi tragovi kista, crn
 V: 2,6 cm
 dR: 24 cm
 ds: 0,6 cm
 mjesto nalaza: □ B 2,40 – 2,70
 datacija: 2.- 3. st
11. OPIS: Zdjela tip Z 7, tradicija oblika Drag 44. Ulomak ruba i trbuha
 UKRAS: reljefna traka na prijelazu u donji konus
 G: malo inkluzija, tvrda, siva
 P: u unutrašnjosti i gornjoj polovini vanjske površine, vidljivi tragovi kista, crno siv
- V: 5 cm
 dR: 26 cm
 ds: 0,6 cm
 mjesto nalaza: □ A 2,75 – 3,00
 datacija: druga polovina 1.st.- 3. st
12. OPIS: Zdjela tip Z 7, tradicija oblika Drag 44. Ulomak ruba i trbuha.
 UKRAS: reljefna traka na prijelazu u donji konus
 G: malo inkluzija, tvrda, siva
 P: u unutrašnjosti i gornjoj polovini vanjske površine, izlizan, vidljivi tragovi kista, crn
 V: 6 cm
 dR: 28 cm
 ds: 0,6 cm
 mjesto nalaza: □ C 2,00 – 2,30
 datacija: druga polovina 1.st.- 3. st
13. OPIS: Zdjela tip Z 7, tradicija oblika Drag 44. Ulomak ruba i trbuha
 UKRAS: reljefna traka na prijelazu u donji konus
 G: malo inkluzija, tvrda, siva
 P: u unutrašnjosti i gornjoj polovini vanjske površine, jako izlizan, vidljivi tragovi kista, crn
 V: 4,6 cm
 dR: 28 cm
 ds: 0,8 cm
 mjesto nalaza: □ B 2,70 – 3,00
 datacija: druga polovina 1.st.- 3. st
14. OPIS: Zdjela, tradicija oblika Drag 44. Ulomak ruba i trbuha
 UKRAS: reljefna traka na prijelazu u donji konus
 G: malo inkluzija, tvrda, siva
 P: u unutrašnjosti i gornjoj polovini vanjske površine, izlizan, vidljivi tragovi kista, crn
 V: 4,8 cm
 dR: 26 cm
 ds: 0,6 cm
 mjesto nalaza: □ A 2,50 – 2,75
 datacija: druga polovina 1.st.- 3. st
15. OPIS: Zdjela tip Z 7, tradicija oblika Drag 44. Ulomak ruba i trbuha
 UKRAS: reljefna traka na prijelazu u donji konus
 G: malo inkluzija, tvrda, siva
 P: u unutrašnjosti i gornjoj polovini vanjske površine, sjajan, vidljivi tragovi kista, crn
 V: 5,4 cm
 dR: 26 cm
 ds: 0,6 cm
 mjesto nalaza: □ A 2,75 – 3,00
 datacija: druga polovina 1.st.- 3. st



16. OPIS: Zdjela tip Z 7, tradicija oblika Drag 44. Ulomak ruba i trbuha
UKRAS: reljefna traka na prijelazu u donji konus
G: malo inkluzija, tvrda, siva
P: u unutrašnjosti i gornjoj polovini vanjske površine, sjajan, vidljivi tragovi kista, crn
V: 6 cm
dR: 24 cm
ds: 0,6 cm
datacija: druga polovina 1.st.- 3. st
17. OPIS: Zdjela prstenasto zadebljanog ruba, poluloptastog oblika
G: G: malo inkluzija, tvrda, siva
P: u unutrašnjosti i gornjoj polovini vanjske površine, izlizan, vidljivi tragovi kista, crn
V: 4 cm
dR: 30 cm
ds: 0,6 cm
mjesto nalaza: C 2,30 – 2,70
datacija: druga polovina 1.st.- 3. st
18. OPIS: Prstenasta noga zdjele
G: tvrda, s inkluzijama, 7.5 YR 6/4 light brown
P: u unutrašnjosti, kvalitetan, crvenkasto žut, 7.5 YR 6/6 reddish yellow
V: 2,2 cm
dD: 9,4 cm
ds: 0,6 cm
mjesto nalaza: A 2,75 – 3,00
datacija: 2. - 3. st.
19. OPIS: Prstenasta noga.
G: tvrda, s inkluzijama, ružičast, 7.5 YR 7/4 pink
P: u unutrašnjosti, žućkasto crven, 5 YR 5/8 yellowish red
V: 2,6 cm
dD: 10 cm
ds: 0,8 cm
mjesto nalaza: C 2,30 – 2,70
datacija: 2. - 3. st.
20. OPIS: Prstenasta noga zdjele.
G: sendvič pečena, svjetlo smeđ, 2.5 YR 6/8 light red
P: u unutrašnjosti, kvalitetan, svjetlo crven, 2.5 YR 7/8 light red
V: 3 cm
dD: 9 cm
ds: 0,6 cm
mjesto nalaza: A 2,55 – 2,95
21. OPIS: Tanjur tip T 9, Prstenasto dno
UKRAS: Zarezi izvedeni kotačićem u unutrašnjosti posude oko dna
G: tvrda, s inkluzijama, siva
P: U unutrašnjosti stjenke, crn
V: 1,8 cm
dD: 10cm
ds: 0,6 cm
mjesto nalaza: C 2,70 – 3,00
datacija: 2. - 3. st.
22. OPIS: Tanjur tip T 9, Prstenasto dno
UKRAS: Zarezi izvedeni kotačićem u unutrašnjosti posude oko dna
G: tvrda, s inkluzijama, siva
P: U unutrašnjosti posude, tamno siv
V: 2 cm
dD: 10 cm
ds: 0,6 cm
mjesto nalaza: B 2,70 – 3,00
datacija: 2. - 3. st.
23. OPIS: Zdjela prstenasto zadebljanog ruba, poluloptastog oblika.
G: tvrda bez inkluzija, sendvič pečena, crvenkasto žuta, 5YR 7/6 reddish yellow
P: Na vanjskom dijelu posude, vidljivi tragovi kista, crven, 2.5 YR 5/8 red
V: 2 cm
dD: 10 cm
ds: 0,6 cm
mjesto nalaza: A 2,70 – 3,00
datacija: 2. - 3. st.
24. OPIS: Zdjela Tip Z 12.2. S profilacije ulomak ruba i stjenke
G: tvrda, s inkluzijama, svjetlo smeđa, 7.5 YR 6/4 light brown
V: 4 cm
dR: 28 cm
ds: 0,6 cm
mjesto nalaza: B 2,70 – 3,00
datacija: 1. - 2. st.
25. OPIS: Zdjela poluloptastog oblika, zadebljanog prstenastog malo ukošenog ruba
G: malo inkluzija, tvrda, svjetlo crvenkasto smeđa, 5 YR 6/4 light reddish brown
P: kvalitetan, vidljivi tragovi kista, žućkasto crven, 5 YR 5/6 yellowish red
V: 5 cm
dR: 24 cm

TABLA 7**VINKOVCI MUZEJ**



ds: 0,6 cm
mjesto nalaza: □ A 2,70 – 3,00
datacija: 2. - 3. st.

26. OPIS: Zdjela Tip Z 12.2. S profilacije ulomak ruba i stjenke
G: tvrda, s inkluzijama, crvenkasto žuta, 5 YR 6/6 reddish yellow
V: 4 cm
dR: 17 cm
ds: 0,6 cm
datacija: 1. - 2. st.

27. OPIS: Zdjela tip Z 3.2 Drag 35
UKRAS: Kanelura na izvijenom rubu i uz rub u unutrašnjosti posude.
G: tvrda, s inkluzijama, siva
P: u unutrašnjosti i na izvijenom rubu posude, tamno siv
V: 3,4 cm
dR: 19 cm
ds: 0,4 cm
mjesto nalaza: □ 2,70 – 3,00
datacija: 1. - 2. st.

28. OPIS: Zdjela Tip Z 12.2. S profilacije ulomak ruba i stjenke
G: tvrda, s inkluzijama, svijetlo crvenkasto smeđa, 5 YR 6/4 light reddish brown
V: 5 cm
dR: 28 cm
ds: 0,4 cm
mjesto nalaza: □ C 2,70 – 3,00
datacija: 1. - 2. st.

29. OPIS: Zdjela poluloptastog oblika, zadebljanog prstenastog malo ukošenog ruba.
G: tvrda, s inkluzijama, svijetlo crvenkasto smeđa, 5 YR 6/4 light reddish brown
P: izlizan 2.5 YR 5/8, red u unutrašnjosti posude
V: 4 cm
dR: 17 cm
ds: 0,5 cm
mjesto nalaza: □ A 2,75 – 3,00
datacija: 2. - 3 st.

30. OPIS: Zdjela S Tip Z 12.2 profilacije ulomak ruba i stjenke
G: tvrda, s inkluzijama, 5 YR 6/4 light reddish brown
V: 5 cm
dR: 28 cm
ds: 0,6 cm
mjesto nalaza: □ C 2,70- 3,00
datacija: 1. - 2. st.

TABLA 8 VINKOVCI MUZEJ

31. OPIS: Zdjela Tip Z 14, ooluloptasta zdjela ravno raširenog ruba.
UKRAS: dvije kanelure na rubu
G: tvrda, malo inkluzija, svijetlo smeđa, 7.5 YR 6/4 light brown
P: smeđe zelena glazura u unutrašnjosti posude
V: 4 cm
dR: 22 cm
ds: 0,6 cm
mjesto nalaza: □ C 2,50 – 3,00
datacija: 3. - 4. st.

32. OPIS: Zdjela Tip Z 14, poluloptasta zdjela ravno raširenog ruba.
UKRAS: dvije kanelure na rubu
G: tvrda, malo inkluzija, svijetlo smeđa, 7.5 YR 6/4 light brown
P: smeđe zelena glazura u unutrašnjosti posude
V: 4 cm
dR: 12 cm
ds: 0,6 cm
mjesto nalaza: □ C ispod stepenica
datacija: 3. - 4. st.

33. OPIS: Zdjela Tip Z 16, raširenog ruba kosih stjenki
UKRAS: na rubu su dvije kanelure i jedna na vanjskoj strani stjenke
G: tvrda, puno inkluzija, smeđe crna
V: 7 cm
dR: 24 cm
ds: 0,4 cm
mjesto nalaza: □ C 2,50 – 3,00
datacija: 1. - 2. st.

34. OPIS: Zdjela Tip Z 15, kosih stjenki ravnog ruba
UKRAS: Na rubu su dvije kanelure
G: tvrda, puno inkluzija, smeđe crna
V: 4,8 cm
dR: 24 cm
dD: 19 cm
ds: 1 cm
mjesto nalaza: □ A 2,85 – 3,00
datacija: 2. st.

35. OPIS: Zdjela ukošenog, raširenog ruba.
UKRAS: Kanelura na vanjskoj stjenki posude.
G: tvrda, puno inkluzija, smeđe crna
V: 4 cm
dR: 14 cm
ds: 0,4 cm
mjesto nalaza: □ C 2,50 – 3,00



datacija: 1. - 2. st.

36. OPIS: Zdjela Tip Z 16, ravno ruba kosih stjenki
UKRAS: na rubu su dvije kanelure i jedna na vanjskoj strani stjenke
G: tvrda, puno inkluzija, smeđe crna
V: 4 cm
dR: 12 cm
ds: 0,6 cm
mjesto nalaza: □ C 2,70 – 3,00
datacija: 1. - 2. st.

37. OPIS: Zdjela Tip Z 16, raširenog ruba kosih stjenki
UKRAS: na rubu su dvije kanelure i dvije na vanjskoj strani stjenke
G: tvrda, puno inkluzija, smeđe crna
V: 4 cm
dR: 18 cm
ds: 0,4 cm
mjesto nalaza: □ B 2,30 – 2,70
datacija: 1. - 2. st.

38. OPIS: Zdjela Tip Z 16, raširenog ruba kosih stjenki
UKRAS: jedna kanelura na vanjskoj strani stjenke
G: tvrda, puno inkluzija, smeđe crna
V: 7 cm
dR: 22 cm
ds: 0,6 cm
mjesto nalaza: □ A 2,75 – 3,00
datacija: 1. - 2. st.

39. OPIS: Zdjela Tip Z 16, raširenog ruba kosih stjenki
UKRAS: na rubu su dvije kanelure i jedna na vanjskoj strani stjenke
G: tvrda, puno inkluzija, smeđe crna
V: 6 cm
dR: 17 cm
ds: 0,6 cm
mjesto nalaza: □ C 2,50 – 3,00
datacija: 1. - 2. st.

TABLA 9 VINKOVCI MUZEJ

40. OPIS: Zdjela Tip Z 13, kosih stjenki s prstenastim zadebljanjem u unutrašnjosti posude uz rub.
G: tvrda, malo inkluzija, 7.5 YR 6/4 light brown
P: smeđe zelena glazura u unutrašnjosti posude
V: 4,4 cm
dR: 34 cm
ds: 0,6 cm
mjesto nalaza: □ C 1,25 - 1,60
datacija: 4. st.

41. OPIS: Zdjela Tip Z 13, kosih stjenki s prstenastim zadebljanjem u unutrašnjosti posude uz rub.
G: tvrda, malo inkluzija, svijetlo smeđa, 7.5 YR 6/4 light brown
P: smeđe zelena glazura u unutrašnjosti posude
V: 3,6 cm
dR: 34 cm
ds: 0,4 cm
mjesto nalaza: □ C 2,50 – 3,00
datacija: 4. st.

Čaše

1. OPIS: Čaša tip PP 2, Ulomak ukošenog ruba i zaobljene stjenke čaše.
GRAFIT: dva slova X na vanjskoj stjenici posude
G: tvrda, malo inkluzija, siva
P: mat, vanjska stjenka posude, tamno siv
V: 6,6 cm
dR: 8 cm
ds: 0,2 cm
mjesto nalaza: □ C 2,70 – 3,00
datacija: 1. - 3. st.
Inv. br.: GMV A - 1848

2. OPIS: Ulomak ukošenog ruba i zaobljene stjenke čaše.
UKRAS: kanelure na vanjskoj stjenici posude
G: tvrda, malo inkluzija, siva
P: mat, vanjska stjenka posude, tamno siv
V: 4,4 cm
dR: 11 cm
ds: 0,2 cm
mjesto nalaza: □ A 2,85 – 3,00
datacija: 1. - 3. st.

3. OPIS: Šalica tip PP 10, Ulomak trakasto zadebljanog nakošenog ruba i stjenke čaše s jednom ručkom
G: tvrda, malo inkluzija, siva
P: mat, vanjska stjenka posude, tamno siv
V: 3 cm
dR: 8 cm
ds: 0,2 cm
mjesto nalaza: □ A 2,35 - 2,55
datacija: 2. st.

4. OPIS: Čaša tip PP 5
G: tvrda, malo inkluzija, siva
P: mat, vanjska stjenka posude, tamno siv
V: 2 cm
dR: 12 cm
ds: 0,2 cm
mjesto nalaza: □ A 2,55 – 2,75
datacija: 1. – 3. st.



5. OPIS: Čaša tip PP 5, ulomak ukošenog ruba i stjenke
 čaše
 G: tvrda, malo inkluzija, siva
 P: mat, vanjska stjenka posude, tamno siv
 V: 2,5 cm
 dR: 9 cm
 ds: 0,3 cm
 mjesto nalaza: □ A 2,75 3,00
 datacija: 1. - 3. st.
6. OPIS Čaša tip PP 5
 G: tvrda, malo inkluzija, siva
 P: mat, vanjska stjenka posude, tamno siv
 V: 2,4 cm
 dR: 11 cm
 ds: 3 cm
 mjesto nalaza: □ A 2,75 – 3,00
 datacija: 1. - 3. st.
7. OPIS: Šalica Tip PP 11 sa zakošenim rubom, bikoničnog
 tijela i jednom (sačuvanom) ručkom.
 UKRAS: stjenka je rebrasto izrađena
 G: tvrda, malo inkluzija, siva
 V: 10 cm
 dR: 10 cm
 ds: 0,4 cm
 mjesto nalaza: □ C 1,75 – 2,00
 datacija: 1. - 2. st.
8. OPIS: Ravno dno čaše
 G: tvrda, s inkluzijama, 7,5 YR 7/6 reddish yellow
 P: vanjska stjenka, ljušti se, 10 R 5/8 red
 V: 3 cm
 dD: 5 cm
 ds: 0,6 cm
 mjesto nalaza: □ B 2,50 – 2,75
 datacija: 1. - 3. st.
9. OPIS: Čaša tip PP 5, Ravno dno
 G: tvrda, s inkluzijama, svijetlo žućkasto smeđa, 10 YR
 light yellowish brown
 V: 4 cm
 dD: 4 cm
 ds: 0,6 cm
 mjesto nalaza: □ C 2,70 – 3,00
 datacija: 1. - 3. st.
10. OPIS: Čaša tip PP 5, Ravno dno
 G: tvrda, s inkluzijama, svijetlo crvenkasto smeđa, 5 YR
 6/4 light reddish brown
 V: 5 cm
 dD: 3 cm
 ds: 0,6 cm
 mjesto nalaza: □ C 2,00 – 2,30
 datacija: 1. - 3. st.
11. OPIS: Čaša tip PP 5, ravno dno čaše.
 G: sendvič pečena, tvrda, crvenkasto žuta 5 YR 6/6 red-
 dish yellow
 V: 2 cm
 dD: 2,6 cm
 ds: 0,4 cm
 mjesto nalaza: □ C 2,70 – 3,00
 datacija: 1. - 3. st.
12. OPIS: Čaša tip PP 5,
 G: tvrda, malo inkluzija, svijetlo crvenkasto smeđa, 5 YR
 6/4 light reddish brown
 P: na čitavom ulomku, crvenkasto smeđa, 5 YR 5/4 red-
 dish brown
 V: 2,4 cm
 dR: 4 cm
 ds: 0,2 cm
 mjesto nalaza: □ C 2,30 – 2,70
 datacija: 1. - 3. st.
13. OPIS: Čaša ravno dno i stjenka čaše
 G: tvrda, malo inkluzija, crvenkasto žuta 5 YR 6/6 red-
 dish yellow
 V: 4 cm
 dD: 3 cm
 ds: 0,2 cm
 mjesto nalaza: □ C 2,70 – 3,00
 datacija: 1. - 3. st.
14. OPIS: ravno dno i stjenka čaše
 G: tvrda, sendvič pečena, crvenkasto žuta, 5 YR 6/8 red-
 dish yellow
 V: 4 cm
 dD: 5 cm
 ds: 0,4 cm
 mjesto nalaza: □ C 2,70 – 3,00
 datacija: 1. - 3. st.
15. OPIS: Ravno dno posude.
 G: tvrda, malo inkluzija, svijetlo smeđa, 7,5 YR 6/4 light
 brown
 P: smeđe zelena glazura u unutrašnjosti posude
 V: 1,2 cm
 dD: 6 cm
 ds: 0,4 cm

TABLA 10
VINKOVCI MUZEJ
Čaše



mjesto nalaza: □ C 1,25 – 1,60
 datacija: 4. st.

16. OPIS: Ravno dno posude.

G: tvrda, malo inkluzija, svijetlo smeđa, 7.5 YR 6/4 light brown

P: smeđe zelena glazura u unutrašnjosti posude

V: 2,8 cm

dD: 5 cm

ds: 0,6 cm

mjesto nalaza: □ C 1,75 – 2,00

datacija: 4. st.

17. OPIS: Cjediljka Tip C 2, kalup za sir, ulomak stjenke i ravnog raširenog ruba. Perforacije su na stjenki.

G: ružičasto siva, 7.5 YR 7/2 pinkish gray

V: 4,4 cm

dR: 11 cm

ds: 0,4 cm

mjesto nalaza: □ A 2,70 – 3,00

datacija: 2. - 3. st.

G: tvrda, bez inkluzija, crvenkasto žuta 5YR 6/8 reddish yellow

P: na vanjskoj površini stjenke kvalitetan, mat, 2.5 YR 5/6 red

V: 4 cm

dR: 8 cm

ds: 0,2 cm

mjesto nalaza: □ C 2,70 – 3,00

datacija: 2. - 3. st.

4. OPIS: Dva ulomka posude trakastog ruba cilindričnog vrata bikoničnog trbuha

G: tvrda, malo inkluzija, crvenkasto žuta, 7.5 YR 6/6 reddish yellow

P: vanjska površina stjenke, tragovi gorenja, svijetlo crvena, 2.5 YR 6/8 light red

V: 8 cm

dR: 10 cm

ds: 0,3 cm

mjesto nalaza: □ A 2,05 – 2,30; A 2,85 – 3,00; B 2,50 – 2,75

datacija: 2. - 3. st.

TABLA 11

VINKOVCI MUZEJ

132

Lonci s dvije ručke

1. OPIS: Posuda s dvije ručke, trakasto zadebljanog ruba lagao ukošenog vrata, bikoničnog trbuha.

UKRAS: dvije kanelure na rubu posude.

G: tvrda, malo inkluzija, crvenkasto žuta, 5 YR 6/6 reddish yellow

P: izlizan, mat, svijetlo smeđa, 2.5 YR 6/8 light red

V: 12 cm

dR: 23 cm

VRČ: 8 cm

ds: 0,4 cm

mjesto nalaza: □ A 2,10 – 2,40

datacija: 2. - 3. st.

2. OPIS: Ulomak trakastog ruba, cilindričnog vrata.

UKRAS: Dvije kanelure na rubu.

G: tvrda, malo inkluzija, crvenkasto žuta, 5 YR 6/6 reddish yellow

P: izlizan, mat, svijetlo smeđa, 2.5 YR 6/8 light red

V: 5,3 cm

dR: 10 cm

ds: 0,2 cm

datacija: 2. - 3. st.

3. OPIS: Ulomak trakastog ruba, ukošenog vrata, ručka je odlomljena

UKRAS: Kanelura na rubu i stjenci vrata.

Vrčevi

5. OPIS: Vrč tip V 16, cilindričnog vrata, bikoničnog trbuha

UKRAS: na vratu urezan geometrijski ukras

G: tvrda, malo inkluzija, crvenkasto žuta, 7.5 YR 6/6 reddish yellow

P: vanjska površina stjenke, kvalitetan, mat, tragovi gorenja, crven, 2.5 YR 5/6 red

V: 8,6 cm

ds: 0,3 cm

mjesto nalaza: □ B 2,40 – 2,70

datacija: 2. st.

6. OPIS: Vrč tip V 16, ulomak vrata vrča

UKRAS: linije izvedene štapićem na vratu posude

G: siva, s inkluzijama, tvrda

V: 8 cm

ds: 0,6 cm

mjesto nalaza: □ A 2,75 – 3,00

datacija: 1.- 2. st.

7. OPIS: Vrč tip V 16, Ulomak lagano izvijenog ruba s blago zaobljenom stjenkom vrata

UKRAS: na vratu ukras oblika slova X izveden štapićem.

G: tvrda, bez inkluzija, siva

V: 6,4 cm

dR: 12 cm

ds: 0,4 cm

mjesto nalaza: □ C 2,50 – 2,70

datacija: 1. - 2. st.



TABLA 12
VINKOVCI MUZEJ
Vrčevi

8. OPIS: Vrč tip V 10, s jednom ručkom uskog vrata ravnog ruba
G: tvrda bez inkluzija, svijetlo crven, 2.5 YR6/8 light red
V: 8 cm
dR: 4 cm
VRč: 6 cm
ds: 0,3 cm
mjesto nalaza: □ A 2,75 – 3,00
datacija: 2. st.
9. OPIS: Stjenka trbuha vrča s jednom ručkom
G: tvrda, bez inkluzija, crven, 2.5 YR 5/6 red
P: tragovi gorenja
V: 6,4 cm
ds: 0,4 cm
mjesto nalaza: □ A 2,25 – 3,00
datacija: 2. st.
10. OPIS: Vrč tip V 13, šireg vrata s jednom ručkom.
G: tvrda, malo inkluzija, siva
P: vanjska i unutarnja stjenka, crn, mat
V: 6 cm
dR: 5 cm
VRč: 6 cm
ds: 0,2 cm
mjesto nalaza: □ C 2,30 – 2,70
datacija: 1.- 2. st.
11. OPIS: Vrč Tip V 3, većih dimenzija rub prema otvoru je zakošen i trakasto profiliran.
G: s inkluzijama, tvrda, crvenkasto žuta, 5 YR 7/6 reddish yellow
V: 3 cm
dR: 7 cm
ds: 0,4 cm
mjesto nalaza: □ A 2,20 – 2,45
datacija: 2. st.
12. OPIS: Vrč većih dimenzija ulomak izvana trakasto zadebljanog zakošenog ruba.
G: s inkluzijama, tvrda, crvenkasto žuta, 5 YR 7/6 reddish yellow
V: 3,8 cm
dR: 13 cm
ds: 0,4 cm
mjesto nalaza: □ A 2,55 – 2,75
datacija: 2. st.
13. OPIS: Vrč tip VD 7, većih dimenzija, ulomak trakasto zadebljanog ruba.
G: s inkluzijama, tvrda, 5 YR 7/6 reddish yellow
V: 4 cm
dR: 10 cm
ds: 0,6 cm
mjesto nalaza: □ C 2,70 – 3,00
datacija:
14. OPIS: Vrč Tip V 3, većih dimenzija ulomak izvana trakasto zadebljanog zakošenog ruba.
G: s inkluzijama, tvrda, svijetlo crvenkasto smeđa, 5 YR 6/8 light reddish brown
V: 4 cm
dR: 9 cm
ds: 0,4 cm
mjesto nalaza: □ A 2,30 – 2,50
datacija: 2. st.
15. OPIS: Vrč tip V 11, Ulomak vrča raširenog ruba
G: s inkluzijama, tvrda, svijetlo crvenkasto smeđa, 5 YR 6/8 light reddish brown
V: 4 cm
dR: 7 cm
ds: 0,4 cm
mjesto nalaza: □ A 2,75 – 3,00
datacija: 1. – 2. st.
16. OPIS: Vrč tip V 12, užeg vrata s izvana oštro profiliranim rubom.
G: tvrda, malo inkluzija, svijetlo crvena, 2.5 YR 6/8 light red
V: 4 cm
dR: 7 cm
ds: 0,2 cm
mjesto nalaza: □ A 2,75 – 3,00
datacija: druga polovica 1.st.- početak 2.st.
17. OPIS: Vrč tip VD 9, s dvije ručke većih dimenzija, izvijenog ruba
G: tvrda, malo inkluzija, siva
V: 6 cm
dR: 17 cm
ds: 0,4 cm
mjesto nalaza: □ B 2,75 – 3,00

TABLA 13
VINKOVCI MUZEJ

18. OPIS: Vrč tip VD 8, većih dimenzija s dvije ručke, ravnog ruba.
G: s inkluzijama, tvrda, crvenkasto žuta, 5 YR 7/6 reddish yellow
P: mat, na vanjskom i unutarnjem dijelu posude, crven, 2.5 YR 5/6 red



V: 14,8
dR: 9 cm
VRč: 14 cm
ds: 0,4 cm
mjesto nalaza: □ A 2,10 – 2,40

19. OPIS: Ručka (vjerojatno od vrča s dvije ručke)
G: s inkluzijama, tvrda, svijetlo crven, 2.5 YR 7/6 light red
V: 11 cm
mjesto nalaza: □ C 2,50 – 3,00

20. OPIS: Ulomak ručke i stjenke vrata vrča
G: s inkluzijama, tvrda, crvenkasto žuta, 5 YR 7/8 reddish yellow
VRč: 6 cm
ds: 0,5 cm
mjesto nalaza: □ C 2,30 – 2,70

21. OPIS: Ulomak ručke i stjenke vrata vrča.
G: s inkluzijama, tvrda, jako svijetlo smeđa, 10 YR 7/4 very pale brown
P: crna smola u unutrašnjosti posude i na vratu, premaz boje na ručki, crvenkasto žuta, 5 YR 6/6 reddish yellow
V: 2 cm
mjesto nalaza: □ B 2,40 – 2,70

22. OPIS: Trakasta ručka vrča velikih dimenzija.
G: tvrda, malo inkluzija sendvič pečena, crvenkasto žuta, 5 YR 6/6 reddish yellow
V: 11 cm
mjesto nalaza: □ A 2,05 – 2,30

23. OPIS: Trakasta ručka
G: tvrda, malo inkluzija sendvič pečena, crvenkasto žuta, 5 YR 6/6 reddish yellow
V: 13 cm
mjesto nalaza: □ B 2,30 – 2,70

24. OPIS: Trakasta ručka
G: tvrda, malo inkluzija sendvič pečena, crvenkasto žuta, 5 YR 6/6 reddish yellow
V: 11 cm
mjesto nalaza: □ A 2,75 – 3,00

25. OPIS: Trakasta ručka
G: tvrda, malo inkluzija sendvič pečena, crvenkasto žuta, 5 YR 6/6 reddish yellow
P: mat, neuredno nanesen, 2.5 YR 5/8 red
V: 12 cm
mjesto nalaza: □ A 2,30 – 2,50

TABLA 14 VINKOVCI MUZEJ

26. OPIS: Trakasta ručka
G: tvrda, malo inkluzija, crvenkasto žuta, 5 YR 6/6 reddish yellow
V: 6 cm
mjesto nalaza: □ A 2,05 – 2,30

27. OPIS: Vrč tip V 17, Trakasta ručka
G: tvrda, malo inkluzija, crvenkasto žuta, 5 YR 6/6 reddish yellow
P: smeđe zelen olovni premaz
V: 3,5 cm
mjesto nalaza: □ A 2,35 – 2,55
datacija: 4. st.

28. OPIS: Trakasta ručka
G: tvrda, malo inkluzija, crvenkasto žuta, 5 YR 6/6 reddish yellow
V: 7 cm
mjesto nalaza: □ B 2,40 – 2,70

29. OPIS: Trakasta ručka
G: tvrda, malo inkluzija, crvenkasto žuta, 5 YR 6/6 reddish yellow
V: 6 cm
mjesto nalaza: □ A 2,55 – 2,75

30. OPIS: Trakasta ručka
G: tvrda, malo inkluzija, crvenkasto žuta, 5 YR 6/6 reddish yellow
P: mat, malo izlizan 2. 5 YR 5/6 red
V: 5 cm

31. OPIS: Trakasta ručka
G: tvrda, malo inkluzija, crvenkasto žuta, 5 YR 6/6 reddish yellow
V: 4 cm

1. OPIS: Donji dio vrča
G: tvrda, malo inkluzija, svijetlo crven, 2.5 YR 6/6 light red
P: pri vrhu sačuvane stjenke 2.5 YR 5/6 red
V: 4 cm
dD: 5 cm
ds: 0,4 cm
mjesto nalaza: □ B 2,50 – 2,75

2. OPIS: Donji dio vrča
G: tvrda, malo inkluzija, svijetlo crven, 2.5 YR 6/6 light red



- red
V: 7 cm
dD: 4 cm
ds: 0,4 cm
mjesto nalaza: □ C ispod stepenica
3. OPIS: Donji dio vrča
G: tvrda, malo inkluzija, ružičast, 7.5 YR 7/4 pink
V: 5 cm
dD: 4 cm
ds: 0,4 cm
mjesto nalaza: □ A 2,55 – 2,75
4. OPIS: Donji dio vrča
G: tvrda, malo inkluzija, ružičast, 7.5 YR 7/4 pink
V: 5 cm
dD: 3 cm
ds: 0,3 cm
mjesto nalaza: □ C 2,50 – 3,00
5. OPIS: Ulomak ravnog dna i stjenke tarionika
G: sendvič pečena, tvrda, crvenkasto žuta 5 YR 6/6 reddish yellow
P: zelena glazura i krupna zrnca pijeska u unutrašnjosti posude
V: 3,2 cm
dD: 14
ds: 1,2 cm
mjesto nalaza: □ B 1,50 – 1,80
datacija: 3.- 4. st.
4. OPIS: Ulomak ravnog dna i stjenke tarionika
G: sendvič pečena, tvrda, crvenkasto žuta 5 YR 6/6 reddish yellow
P: zelena glazura i krupna zrnca pijeska u unutrašnjosti posude
V: 6 cm
dR: 24 cm
ds: 0,8 cm
mjesto nalaza: □ A 2,20 – 2,45
datacija: 4. st.
5. OPIS: Tarionik tip M 5, Zakošen zadebljan rub, zaobljena stjenka.
G: sendvič pečena, tvrda, crvenkasto žuta, 5 YR 6/6 reddish yellow
P: zelena glazura i krupna zrnca pijeska u unutrašnjosti posude
V: 6 cm
dR: 24 cm
ds: 0,8 cm
mjesto nalaza: □ A 2,20 – 2,45
datacija: 4. st.
6. OPIS: Tarionik tip M 6, Izvana zakošen rub s reljefnom trakom oko prijelaza s ruba prema stjenci posude.
G: sendvič pečena, tvrda, crvenkasto žuta, 5 YR 6/6 reddish yellow
P: zelena glazura i krupna zrnca pijeska u unutrašnjosti posude
V: 6 cm
dR: 30 cm
ds: 1 cm
datacija: 3.- 4. st.
7. OPIS: Tarionik tip M 4, Izvana zaobljen rub s reljefnom trakom oko prijelaza s ruba prema stjenci posude.
G: sendvič pečena, tvrda, crvenkasto žuta, crvenkasto žuta, 5 YR 6/6 reddish yellow
P: smeđe -zelena glazura u unutrašnjosti posude
V: 2,4 cm
dR: 28 cm
ds: 0,8
mjesto nalaza: □ B 1,50 – 1,80
datacija: 3.- 4. st.
8. OPIS: Tarionik tip M 3, Izvana zaobljen rub s reljefnom trakom oko prijelaza s ruba prema stjenci posude. Sačuvan dio izljeva.
G: sendvič pečena, tvrda, crvenkasto žuta, 5 YR 6/6 reddish yellow

TABLA 15
VINKOVCI MUZEJ
Tarionici



P: smeđe - zelena glazura i krupna zrnca pijeska u unutrašnjosti posude
 V: 6 cm
 dR: 26 cm
 ds: 0,8 cm
 mjesto nalaza: □ C 2,00 – 2,30
 datacija: 3.- 4. st.

profiliranim rubom.
 G: tvrda, malo inkluzija, svijetlo smeđa, 7.5 YR 6/4 light brown
 V: 3 cm
 dR: 10 cm
 ds: 0,5 cm
 mjesto nalaza: □ A 2,85 – 3,00
 datacija: 3. – 4. st.

TABLA 16 VINKOVCI MUZEJ Poklopci

- OPIS: Poklopac Tip Po 2, Ulomak poklopca s prstenasto zadebljanim rubom.
 G: tvrda, s inkluzijama, crvenkasto žuta, 5 YR 6/6 reddish yellow
 V: 3,6 cm
 dR: 26 cm
 ds: 0,6 cm
 mjesto nalaza: □ B 2,70 – 3,00
 datacija: 2. - 3. st.
- OPIS: Poklopac Tip Po 2, Ulomak poklopca s prstenasto zadebljanim rubom.
 G: tvrda, s inkluzijama, crvenkasto žuta, YR 6/6 reddish yellow
 V: 3 cm
 dR: 24 cm
 ds: 0,6 cm
 mjesto nalaza: □ B 2,70 – 3,00
 datacija: 2. - 3. st.
- OPIS: Poklopac Tip Po 3, Ulomak poklopca, rub je profiliran u dva kraka.
 G: tvrda, s inkluzijama, crvenkasto žuta, YR 6/6 reddish yellow
 V: 4 cm
 dR: 18 cm
 ds: 0,4 cm
 mjesto nalaza: □ A 2,75 – 3,00
 datacija: 2. - 3. st.
- OPIS: Poklopac Tip Po 2, Ulomak poklopca s prstenasto zadebljanim rubom.
 G: tvrda, malo inkluzija, svijetlo smeđa, 7.5 YR 6/4 light brown
 V: 4 cm
 dR: 22 cm
 ds: 0,6 cm
 mjesto nalaza: □ A 2,35 – 2,55
 datacija: 2. - 3. st.
- OPIS: Poklopac Tip Po 4, Ulomak plitkog poklopca s

- OPIS: Poklopac Tip Po 7, Ulomak dubljeg, koničnog poklopca s dugmetastom ručkom.
 G: tvrda, s krupnim inkluzijama, crna
 V: 5 cm
 DRučke: 4 cm
 ds: 0,6 cm
 mjesto nalaza: □ C 2,70 – 3,0
 datacija: 2. - 4. st.
- OPIS: Poklopac Tip Po 7, Ulomak dubljeg, koničnog poklopca s dugmetastom ručkom.
 G: tvrda, s krupnim inkluzijama, crna
 V: 5 cm
 Dručke: 5 cm
 ds: 0,6 cm
 mjesto nalaza: □ B 2,70 – 3,00
 datacija: 2. - 4. st.
- OPIS: Poklopac Tip Po 7, Ulomak dubljeg, koničnog poklopca s dugmetastom ručkom.
 G: tvrda, s krupnim inkluzijama, crna
 V: 5 cm
 DRučke: 3,4 cm
 ds: 0,6 cm
 mjesto nalaza: □ B 2,70 – 3,00
 datacija: 2. - 4. st.

TABLA 17 VINKOVCI MUZEJ

- OPIS: Lonac tip L 1., ukošenog ruba, kose stjenke vrata.
 UKRAS: dvije kanelure ispod ruba,
 G: tvrda, malo inkluzija, sendvič pečena, crvenkasto žuta, 5 YR 6/6 reddish yellow
 P: rub je premazan crnom smolom
 V: 8 cm
 dR: 9 cm
 ds: 0,4 cm
 mjesto nalaza: □ C 2,70 – 3,00
 datacija: kraj 1. - 2. st.
- OPIS: Posuda ravno raširenog ruba
 UKRAS: dvije kanelure na rubu.
 G: tvrda, malo inkluzija, sendvič pečena, crvenkasto



- žuta, 5 YR 6/6 reddish yellow
 P: na vanjskoj stjenci posude, crvenkasto žut, 5 YR 6/8 reddish yellow
 V: 4 cm
 dR: 15 cm
 ds: 0,4 cm
 mjesto nalaza: □ A 2,85 – 3,00
 datacija: 2. - 3. st.
3. OPIS: Lonac tip L 3, ukošenog ruba bikoničnog trbuha
 UKRAS: Kanelura ispod ruba.
 G: tvrda, malo inkluzija, crvenkasto žuta, 5 YR 6/6 reddish yellow
 P: na vanjskoj stjenci posude, kvalitetan, crvenkasto žut, 5 YR 6/6 reddish yellow
 V: 4,4 cm
 dR: 10 cm
 ds: 0,4 cm
 mjesto nalaza: □ C 2,30 – 2,70
 datacija: 1. - 2. st.
4. OPIS: Tip PVR 1, ukošenog trakastog ruba. Ukošene stjenke vrata.
 UKRAS: dvije kanelure na rubu.
 G: tvrda, malo inkluzija, crvenkasto žuta, 5 YR 6/6 reddish yellow
 V: 5 cm
 dR: 8,6 cm
 ds: 0,2 cm
 mjesto nalaza: □ A 2,75 – 3,00
 datacija: 2. - 3. st.
5. OPIS: Tip PVR 1, Ulomak trakastog ruba i stjenke lonca.
 UKRAS: Dvije kanelure na rubu.
 G: tvrda, malo inkluzija, crvenkasto žuta, 5 YR 6/6 reddish yellow
 P: na vanjskoj stjenci posude, izlizan, crvenkasto žuta, crvenkasto žut, 5 YR 6/6 reddish yellow
 V: 5 cm
 dR: 21 cm
 ds: 0,6 cm
 mjesto nalaza: □ A 2,30 – 2,50
 datacija: 2. - 3. st.
6. OPIS: Tip PVR 1, Ulomak trakastog ruba i stjenke posude
 UKRAS: kanelura na rubu
 G: tvrda, malo inkluzija, crvenkasto žuta, 5 YR 6/6 reddish yellow
 P: na vanjskoj stjenci posude, izlizan, crvenkasto žut, 5 YR 6/6 reddish yellow
 V: 5,4 cm
 dR: 20 cm
 ds: 0,4 cm
 mjesto nalaza: □ A 2,10 – 2,40
- datacija: 2. - 3. st.
7. OPIS: Tip PVR 1, Ulomak posude s trakastim rubom i naglašenim prijelazom iz ruba u vrat.
 UKRAS: kanelura na rubu
 G: tvrda, malo inkluzija, crvenkasto žuta, 5 YR 6/6 reddish yellow
 V: 4 cm
 dR: 24 cm
 ds: 0,6 cm
 mjesto nalaza: □ C 2,70 – 3,0
 datacija: 2. - 3. st.
8. OPIS: Lonac tip L 9, ukošenog ruba i ovalnog trbuha
 G: tvrda, malo inkluzija, crvenkasto žuta, 5 YR 6/6 reddish yellow
 P: na vanjskoj stjenci posude, izlizan 2.5 YR 5/8 red
 V: 6 cm
 dR: 10 cm
 ds: 0,4 cm
 mjesto nalaza: □ A 2,70 – 3,00
 datacija: 2. - 3. st.
9. OPIS: Tip PVR 1, Ulomak posude trakastog ruba s naglašenim prijelazom prema vratu
 UKRAS: dvije kanelure na rubu
 G: tvrda, malo inkluzija, crvenkasto žuta, 5 YR 6/6 reddish yellow
 P: na vanjskoj stjenci posude, izlizan, crvenkasto žut, 5 YR 6/6 reddish yellow
 V: 5 cm
 dR: 13 cm
 ds: 0,4 cm
 mjesto nalaza: □ A 2,30 – 2,50
 datacija: 2. - 3. st.
- TABLA 18**
VINKOVCI MUZEJ
10. OPIS: Lonac tip L 19, izvijenog ruba kratkog cilindričnog vrata
 G: tvrda, krupne inkluzije crno siva
 V: 6 cm
 dR: 12 cm
 ds: 0,4 cm
 mjesto nalaza: □ B 2,50 – 2,75
 datacija: 2. - 4. st.
11. OPIS: Lonac tip L 19, izvijenog ruba kratkog cilindričnog vrata.
 G: tvrda, krupne inkluzije crno siva
 V: 4 cm
 dR: 10 cm



ds: 0,3 cm
mjesto nalaza: □ C 2,70 – 3,00
datacija: 2. - 3. st.

12. OPIS: Lonac tip L 19, onac ukošenog ruba.

G: tvrda , krupne inkluzije crno siva
V: 4 cm
dR: 15 cm
ds: 0,4 cm
mjesto nalaza: □ A 2,75 – 3,00
datacija: 2. – 4. st.

13. OPIS: Lonac tip L 19, Ulomak ukošenog, zadebljanog ruba lonca.

G: tvrda , krupne inkluzije crno siva
V: 3 cm
dR: 14 cm
ds: 0,6 cm
mjesto nalaza: □ A 2,75 – 3,00
datacija: 2. – 4. st.

14. OPIS: Lonac tip L 19, Ulomak ukošenog, blago zadebljanog ruba lonca.

G: tvrda , krupne inkluzije crno siva
V: 3,4 cm
dR: 20 cm
ds: 0,4 cm
mjesto nalaza: □ C 2,75 – 3,00
datacija: 2. - 4. st.

15. OPIS: Ulomak ukošenog ruba lonca.

G: tvrda , krupne inkluzije, svjetlo siva
V: 3,4 cm
dR: 20 cm
ds: 0,6 cm
mjesto nalaza: □ B 2,50 – 2,75
datacija: 2. - 3. st.

16. OPIS: Lonac tip L 19, Ulomak ukošenog zadebljanog ruba lonca s kratkim cilindričnim vratom.

G: tvrda , krupne inkluzije crno siva
V: 4 cm
dR: 20 cm
ds: 0,4 cm
mjesto nalaza: □ 2,70 – 3,00
datacija: 2. - 4. st.

17. OPIS: Lonac tip L 19, Ulomak lonca s izvijenim blago zadebljanim rubom.

G: tvrda, krupne inkluzije crno siva
V: 6,4 cm
dR: 12 cm
ds: 0,4 cm
mjesto nalaza: □ B 2,70 – 3,00

datacija: 2. - 4. st.

TABLA 19
VINKOVCI MUZEJ

18. OPIS: Posuda ukošenih stjenki, ravnog plitkog prstenastog dna.

UKRAS: uz dno posude u dva reda štapićem izvedene ukošene crtice.
G: tvrda, malo inkluzija, 2.5 YR 6/8 light red
V: 9 cm
dD: 7 cm
ds: 0,6 cm
mjesto nalaza: □ A 2,75 – 3,00
datacija: 2. - 3. st.

19. OPIS: Lonac tip L 15, Ulomak velikog lonca cilindričnog tijela s blago lučno savijenim rubom.

G: tvrda, malo inkluzija, tamno siva
V: 5 cm
dR: 26 cm
ds: 0,6 cm
mjesto nalaza: □ B 1,60 – 1,80
datacija: 2. - 3. st.

20. OPIS: Lonac tip L 15, Ulomak velikog lonca cilindričnog tijela s blago lučno savijenim rubom.

G: vrda, sitne inkluzije, crvenkasto žuta, 5 YR 6/6 red-dish yellow
V: 10 cm
dR: 30 cm
ds: 0,6 cm
mjesto nalaza: □ A 2,70 – 3,00, C 2,30 – 2,7
datacija: 2. - 3. st.

21. OPIS: Lonac tip L 15, Ulomak velikog lonca cilindričnog tijela s blago lučno savijenim rubom.

G: tvrda, sitne inkluzije, crvenkasto žuta, 5 YR 6/6 red-dish yellow
V: 5,4 cm
dR: 26 cm
ds: 0,6 cm
mjesto nalaza: □ A 2,55 – 2,75
datacija: 2. - 3. st.

22. OPIS: Lonac tip L 16, Ulomak velikog lonca cilindričnog tijela s blago lučno savijenim rubom na kojem su tri kanelure.

G: tvrda, sitne inkluzije, crvenkasto žuta, 5 YR 6/6 red-dish yellow
V: 4 cm
dR: 26 cm
ds: 0,6 cm



- mjesto nalaza: □ A 2,75 – 3,00
23. OPIS: Lonac tip L 15, Ulomak velikog lonca cilindričnog tijela s blago lučno savijenim rubom
G: tvrda, sitne inkluzije, crvenkasto žuta, 5 YR 6/6 reddish yellow
P: na vanjskoj površini, crvenkasto žut, 5 YR 6/8 reddish yellow
V: 8 cm
dR: 12cm
ds: 1 cm
mjesto nalaza: □ A 2,50 – 2,75
datacija: 2. - 3. st.
24. OPIS: Lonac tip L 10, s prstenasto zadebljanim rubom
G: tvrda, malo inkluzija, crvenkasto žuta, 5 YR 6/6 reddish yellow
V: 6 cm
dR: 16 cm
ds: 0,6 cm
mjesto nalaza: □ B 2,75 – 3,00
datacija: 2. - 3. st.
- TABLA 20**
VINKOVCI MUZEJ
25. OPIS: Lonac tip L 10, Ulomak lonca ravno raširenog zadebljanog ruba ukošenih stjenki
G: tvrda, bez inkluzija, siva
V: 4,8 cm
dR: 16 cm
ds: 0,4 cm
mjesto nalaza: □ A 2,30 – 2,50
datacija: 1. st. - sredine 2.st.
26. OPIS: Lonac tip L 12, Ulomak lonca ukošenog, zadebljanog ruba
G: tvrda, bez inkluzija, siva
V: 3,4 cm
dR: 14 cm
ds: 0,5 cm
mjesto nalaza: □ A 2,75 – 3,00
datacija: 1. st. - sredine 2.st.
27. OPIS: Lonac tip L 13, Ulomak lonca ukošenog ruba
G: tvrda, bez inkluzija, siva
P: tamno siva vidljivi tragovi kista, na vanjskoj stjenki
V: 3 cm
dR: 13 cm
ds: 0,6 cm
mjesto nalaza: □ B 2,70 – 3,00
datacija: 1. st. - sredine 2.st.
28. OPIS: Lonac tip L 5, Ulomak okomito postavljenog ruba lonca
UKRAS: Kanelura na rubu
G: tvrda, bez inkluzija, siva
P: tamno siva vidljivi tragovi kista, na vanjskoj stjenki
V: 5 cm
dR: 15 cm
ds: 0,6 cm
mjesto nalaza: □ B 2,50 – 3,00
datacija: 2. st. – 3. st.
29. OPIS: Stjenka i ravno dno lonca
G: tvrda, puno krupnih inkluzija smeđe siva
V: 16 cm
dD: 10 cm
ds: 0,6 cm
mjesto nalaza: □ C 2,70 – 3,00
datacija: 1. st. - sredine 2.st.
30. OPIS: Zdjela Tip Z 20, izvijenog ruba kratkog cilindričnog vrata, visoko postavljenog trbuha
UKRAS: urezane ravne linije u više redova
G: tvrda, s puno krupnih inkluzija, siva
P: grafitirana vanjska i unutarnja površina
V: 7 cm
dR: 22 cm
ds: 0,4 cm
mjesto nalaza: □ C 2,70 – 3,00
datacija: 1. st. - sredine 2.st.
31. OPIS: Lonac tip L 18, Trakasti rub lonca
G: tvrda, s krupnim inkluzijama, siva
V: 6 cm
dR: 19 cm
ds: 0,4 cm
mjesto nalaza: □ A 2,85 – 3,00
datacija: 1. st. - sredine 2.st.
32. OPIS: Lonac tip L 18, Trakasti rub lonca
G: tvrda, s krupnim inkluzijama, siva
V: 4 cm
dR: 10 cm
ds: 0,3 cm
mjesto nalaza: □ A
datacija: 1. st. - sredine 2.st.
33. OPIS: Lonac tip L 18, Trakasti rub lonca
G: tvrda, s krupnim inkluzijama, siva
V: 4 cm
dR: 12 cm
ds: 0,4 cm
mjesto nalaza: □ A 2,45 – 2,85
datacija: 1. st. - sredine 2.st.



TABLA 21
VINKOVCI MUZEJ
Pithosi

34. OPIS: Pithos tip Pth 2, Ulomak pithosa s zaobljenim rubom. Kanelura uz otvor
G: tvrda, malo inkluzija sendvič pečena, crvenkasto žuta, 5 YR 6/6 reddish yellow
V: 3 cm
dR: 34 cm
mjesto nalaza: □ C 2,00 – 2,30
datacija: 2.st.
35. OPIS: Pithos tip Pth 1, Ulomak ravno raširenog ruba.
G: tvrda, malo inkluzija sendvič pečena, crvenkasto žuta, 5 YR 6/6 reddish yellow
P: crna smola uz vanjski rub posude
V: 3 cm
dR: 29 cm
ds: 1 cm
mjesto nalaza: □ C 2,30 – 2,70
datacija: 2.st.
46. OPIS: Pithos tip Pth 1, Ulomak ravno raširenog ruba.
G: tvrda, malo inkluzija sendvič pečena, crvenkasto žuta, 5 YR 6/6 reddish yellow
V: 3 cm
dR: 30 cm
ds: 0,8 cm
mjesto nalaza: □ C 2,70 – 3,00
datacija: 2.st.
37. OPIS: Pithos tip Pth 1, Ulomak pithosa ravno raširenog ruba.
G: tvrda, malo inkluzija sendvič pečena, 5 YR 6/6 reddish yellow
V: 4 cm
dR: 30 cm
ds: 0,4 cm
mjesto nalaza: □ B 2,70 – 3,00
datacija: 2.st.
38. OPIS: Pithos tip Pth 1, Ulomak pithosa ravno raširenog ruba
G: tvrda, malo inkluzija sendvič pečena, crvenkasto žuta, 5 YR 6/6 reddish yellow
P: crna smola uz vanjski rub posude
V: 3 cm
dR: 30 cm
ds: 0,8 cm
mjesto nalaza: □ C 2,30 – 2,70
datacija: 2.st.

39. OPIS: Pithos tip Pth 1, Ulomak pithosa ravno raširenog ruba.
G: tvrda, malo inkluzija sendvič pečena, crvenkasto žuta, crvenkasto žuta, 5 YR 6/6 reddish yellow
P: crna smola uz vanjski rub posude
V: 3 cm
dR: 30 cm
ds: 0,7 cm
mjesto nalaza: □ B 2,70
datacija: 2. st.
40. OPIS: Pithos tip Pth 1, Ulomak pithosa ravno raširenog ruba
G: tvrda, malo inkluzija sendvič pečena, crvenkasto žuta, 5 YR 6/6 reddish yellow
P: crna smola uz vanjski rub posude
V: 3 cm
dR: 29 cm
ds: 0,8 cm
mjesto nalaza: □ B 2,75 – 3,00
datacija: 2.st.

TABLA 22
VINKOVCI MUZEJ

41. OPIS: Pithos tip Pth 1, Ulomak stjenke pithosa.
UKRAS: Češljasti ukras kombinacija ravnih linija i valovnice.
G: tvrda sendvič pečena, malo inkluzija, crvenkasto žuta, 5 YR 6/6 reddish yellow
V: 3 cm
ds: 0,8 cm
mjesto nalaza: □ C 2,70 – 3,00
datacija: 2.st.
42. OPIS: Pithos tip Pth 1, Ulomak stjenke pithosa.
UKRAS: Valovnica izvedena češljem.
G: tvrda, malo inkluzija, sivo smeđa
P: na vanjskoj stjenici posude, izlizan, crvenkasto žut, 5 YR 6/6 reddish yellow, u unutrašnjost tragovi smole
V: 6 cm
ds: 1 cm
mjesto nalaza: □ A 2,75 – 2,55
datacija: 2.st.
43. OPIS: Pithos tip Pth 1, Ulomak stjenke pithosa
UKRAS: Ravne linije izvedene češljem.
G: tvrda, malo inkluzija, crvenkasto smeđa, 5 YR 5/4 reddish brown
V: 10 cm
ds: 1 cm
mjesto nalaza: □ A 2,55- 2,85
datacija: 2.st.



44. OPIS: Pithos tip Pth 1, Ulomak stjenke pithosa
UKRAS: kose i ravne linije izvedene češljem.
G: svjetlo crvena, 7.5 YR 6/4 light brown
V: 10 cm
ds: 1 cm
mjesto nalaza: □ C 2,70 – 3,00
datacija: 2.st.
45. OPIS: Ulomak stjenke kadionice
UKRAS: reljefna traka s utisnutim zarezima.
G: tvrda, malo inkluzija, crvenkasto žuta, 5 YR 6/6 red-dish yellow
V: 5 cm
ds: 0,6 cm
46. OPIS: Ulomak stjenke pithosa
UKRAS: Češljasti ukras, kombinacija ravnih linija i valovnica
G: malo inkluzija, tvrda, 5 YR 7/6 reddish yellow
V: 10 cm
ds: 1 cm
mjesto nalaza: □ B 2,40 – 2,70
47. OPIS: Kadionica tip K 3, Ulomak ruba i stjenke kadionice.
UKRAS: na rubu utisnute valovite kanelure, reljefna traka s urezima na sredini posude
G: tvrda, s inkluzijama, 5 YR 7/3 pink
V: 5 cm
dR: 22 cm
ds: 0,6 cm
mjesto nalaza: □ A 2,70 – 3,00
datacija: 2. – 3. st.
48. OPIS: Kadionica tip K 2, Ulomak ruba i stjenke kadionice
UKRAS: na rubu utisnute udubine
G: tvrda, crvenkasto žuta, 5YR 6/6 reddish yellow
V: 4 cm
dR: 18 cm
ds: 0,6 cm
mjesto nalaza: □ C 2,30 – 2,70
datacija: 2. – 3. st.
49. OPIS: Ulomak stjenke
UKRAS: reljefna ravna traka i ukošene plitke udubine
G: tvrda, malo inkluzija, 2.5 YR 6/6 light red
P: na čitavoj površini ulomka, svijetlo crvena, 2.5 YR 6/8 light red
V: 9 cm
ds: 0,8 cm
mjesto nalaza: □ A 2,50 – 2,70
50. OPIS: Ulomak stjenke
UKRAS: na plitkoj reljefnoj traci ukošeni urezi
G: tvrda, malo inkluzija, crvenkasto žuta, 5 YR 6/6 red-

dish yellow
V: 3,6 cm
ds: 0,5 cm
mjesto nalaza: □ B 2,40 – 2,70

TABLA 23 VINKOVCI MUZEJ

51. OPIS: Ulomak plitkog prstenastog dna i stjenke.
G: tvrda, malo inkluzija sendvič pečena, crvenkasto smeđa, 5 YR 5/4 reddish brown
V: 6 cm
dD: 7 cm
ds: 0,8 cm
mjesto nalaza: □ C 1,25 – 1,60
52. OPIS: Ulomak ravnog dna i stjenke.
Ukras: zarezi izvedeni štapićem uz dno posude
G: tvrda, malo inkluzija sendvič pečena, crvenkasto žuta, 5 YR 6/6 reddish yellow
V: 7 cm
dD: 14 cm
ds: 1 cm
mjesto nalaza: □ A 2,45 – 2,85
53. OPIS: Ulomak ravnog dna i stjenke.
G: tvrda, malo inkluzija, 5 YR 7/6 reddish yellow
V: 3 cm
dD: 12 cm
ds: 0,8 cm
mjesto nalaza: □ C 2,30 – 2,70
54. OPIS: Ulomak plitkog prstenastog dna i stjenke.
G: tvrda, malo inkluzija sendvič pečena, svjetlo crvenkasto smeđa, 5 YR 6/4 light reddish brown
V: 8 cm
ds: 0,8 cm
mjesto nalaza: □ C 2,70 – 3,0
55. OPIS: Ulomak plitkog prstenastog dna i stjenke.
G: tvrda, malo inkluzija, crvenkasto žuta, 5 YR 6/6 reddish yellow
V: 5,6 cm
dD: 11 cm
ds: 0,6 cm
mjesto nalaza: □ C 2,30 – 2,70
56. OPIS: Ulomak plitkog prstenastog dna i stjenke.
G: tvrda, malo inkluzija, crvenkasto žuta, 5 YR 6/6 reddish yellow
V: 4 cm
dD: 6 cm
ds: 0,6 cm



mjesto nalaza: □ A 2,75 – 3,00

57. OPIS: Ulomak ravnog dna i stjenke.

G: tvrda, malo inkluzija, crvenkasto žuta, 5 YR 6/6 reddish yellow

V: 5 cm

dD: 7 cm

ds: 0,6 cm

mjesto nalaza: □ B 2,40 – 2,70

58. OPIS: Ulomak prstenastog dna.

G: tvrda, malo inkluzija, crvenkasto žuta, 5 YR 6/6 reddish yellow

V: 2 cm

dD: 10 cm

ds: 0,8 cm

mjesto nalaza: □ C 2,70 – 3,00

59. OPIS: Ulomak plitkog prstenastog dna.

G: tvrda, malo inkluzija, crvenkasto žuta, 5 YR 6/6 reddish yellow

V: 4 cm

dD: 11 cm

ds: 0,4 cm

mjesto nalaza: □ C 2,70 – 3,00

TABLA 24
VINKOVCI - VARTEKS
terra sigillata

1. a. OPIS: Ulomci posude Drag 37.

RADIONICA: *Viminacium – Margum (Siscia)*

UKRAS: friz rozeta na liniji koje su razdvojene međuštapićem koji ima kuglicu na donjem kraju. Ispod friza su prikazane šumske životinje u dva reda, u gornjem redu prikaz je na više mjesta razdvojen kantarosom (Bjelajac 1990: C 6), jelen (Bjelajac 1990: D 47), jelen, pas (Bjelajac 1990: D 67) . Donji red pas (Bjelajac 1990: D 53)

G: mekana, s inkluzijama, crvenkasto žuta, 7.5 YR 6/6 reddish yellow

P: mat, ljušti se, crven, 10 R 5/8 red

V: 11 cm

dR: 20 cm

dD: 8,7 cm

ds: 0,9 cm

mjesto nalaza: E, K 2, 60 – 3,60

datacija: kraj 2. - početak 3. st.

Inv. Br.: GMV A – 1688

b. Rekonstrukcija ukrasa

2. OPIS: Ulomak ruba , Drag 31?

RADIONICA: Rheinzabern

G: tvrda, s malo sitnih bijelih inkluzija, crvenkasto smeđa, 2.5 YR 5/4 reddish brown

P: kvalitetan, sjajan, crven, 25 YR 4/8 red

V : 3,2 cm

ds: 0,6 cm

mjesto nalaza: A 3,70 – 4,00

datacija: 2. St

Inv. Br.: GMV A – 1689

3. OPIS: Ulomak Drag 37

RADIONICA: Rheinzabern

UKRAS: Drvo (P 10), (vjerojatno između medaljona) oštećen ovolo

G: tvrda, bez inkluzija, svijetlo crvenkasto smeđa, 2.5 YR 6/4 light reddish brown

P: sjajan, kvalitetan, tamno crven, 2.5 YR 3/6 dark red

V : 5 cm

ds: 0,8 cm

mjesto nalaza: E 2,10 – 2,20

datacija: 2. st

Inv. Br.: GMV A - 1690

4. OPIS: Drag 33, ulomak ruba i stjenke

RADIONICA: Westerdorf

G: meka, s malo inkluzija, svijetlo crvena, 2.5 YR 7/6 light red

P: mat, oštećen, pomalo izlizan, crven, 2.5YR 5/8 red

V : 6 cm

dR: 15 cm

ds: 1 cm

mjesto nalaza: E 2,10 – 2,20

datacija: 2. st

Inv. Br.: GMV A - 1692

5. OPIS: Ulomak Drag 37 - RADIONICA: Rheinzabern

UKRAS: ovolo Ri – Fi E 40 (oštećen)

G: tvrda, s malo sitnih bijelih inkluzija, svijetlo crvena, 10 R 6/6 light red

P: izlizan, mat, crven, 10 R 4/8 red

V : 4,5 cm

ds: 1,1 cm

mjesto nalaza: E 3,30 – 3,60

datacija: 2. st

Inv. Br.: GMV A - 1691

6. OPIS: Drag 33

RADIONICA: srednjogalska

G: tvrda, bez inkluzija, svijetlo crvena, 2.5 YR 6/6 light red

P: kvalitetan, sjajan, crven, 2.5 YR 4/8 red

V : 3,7 cm

ds: 0,6 cm

mjesto nalaza: E 3,30 – 3,60



- datacija: 2. st
Inv. Br.: GMV A - 1693
7. OPIS: Dno
G: tvrda, bez inkluzija, crvena, 10 R 5/6 red
P: mat, kvalitetan, crven, 2,5 YR 5/8 red
V: 1,6 cm
dD: 4,5 cm
ds: 0,6
mjesto nalaza: T 3,50
datacija: 2. st
Inv. Br.: GMV A - 1694
8. OPIS: Dno
RADIONICA: Rheinzabern
G: tvrda, bez inkluzija, svijetlo crvena, 2,5 YR 7/8 light red
P: izlizan, mat, crven, 10 R 4/8 red
V: 2,3 cm
dD: 5 cm
ds: 0,5 cm
mjesto nalaza: D 0,60 – 0,70
datacija: 2. st
Inv. Br.: GMV A – 1695
9. OPIS: Ulomak stjenke Drag 37
RADIONICA: Westerndorf
UKRAS: ovolo (Kellner 1981: E 1) pas (Kellner 1981: 38), noge i stražnjica i noge jelena (Kellner 1981: 34)
G: tvrda, bez inkluzija, svijetlo crvena, 2,5 YR 6/8 light red
P: Malo izlizan, mat, crven, 2,5 YR 4/8 red
V: 9 cm
ds: ,8 cm
datacija: 2. st
Inv. Br.: GMV A – 1809
10. OPIS: Ulomak stjenke Drag 37
RADIONICA: Westerndorf ?
UKRAS: ovolo; medaljon
G: tvrda, bez inkluzija, crven, 2,5 YR 5/6 red
P: mat, kvalitetan, crvenkasto smeđ, 2,5 YR 4/4 reddish brown
V: 4 cm
ds: 0,5 cm
datacija: 2. st
Inv. Br.: GMV A - 1810
11. OPIS: Ulomak stjenke Drag 37
RADIONICA: Rheinzabern
UKRAS: Mars (Ri – Fi M 76)
G: tvrda, bez inkluzija, crvena, 2,5 YR 5/6 red
P: mat, crven, 2,5 YR 4/6 red
V: 4,5 cm
ds: 0,4 cm
datacija: 2. st
Inv. Br.: GMV A – 1811
12. OPIS: Ulomak stjenke Drag 37
RADIONICA: Westerndorf
UKRAS: križoliki ukras (Kellner 1981: 52), i jako izlizan, nečitljiv ukras
G: tvrda, bez inkluzija, svijetlo crvena, 2,5 YR 6/8 light red
P: kvalitetan, crven, 2,5 YR 4/8 red
V: 5,5 cm
ds: 1 cm
datacija: 2. st
Inv. Br.: GMV A - 1812
13. OPIS: Ulomak stjenke Drag 37
UKRAS: metopna organizacija, pas u jednoj metopi, srcoliki ukras,
G: tvrda, bez inkluzija, crvena, 2,5 YR 5/6 red
P: sjajan, crven, 2,5 YR 4/8 red
V: 5,5 cm
ds: 0,8 cm
datacija: 2. st
Inv. Br.: GMV A - 1813
14. OPIS: Ulomak stjenke Drag 37
RADIONICA: Rheinzabern?
UKRAS: niz ovola (Ri – Fi E 1), životinja
G: tvrda, bez inkluzija, crvena, 2,5 YR 5/8 red
P: malo izlizan, mat, tamno crvena, 2,5 YR 3/6, dark red
V: 5 cm
ds: 0,5 cm
datacija: 2. st
Inv. Br.: GMV A - 1814
15. OPIS: Ulomak stjenke Drag 37
RADIONICA: Westerndorf?
UKRAS: jako oštećen
G: tvrda, bez inkluzija, crvena, 2,5 YR 5/8 red
P: malo izlizan, mat, crven, 2,5 YR 4/6 red
V: 5 cm
ds: 0,6 cm
datacija: 2. st
Inv. Br.: GMV A - 1815
16. OPIS: Ulomak stjenke Drag 37
RADIONICA: Westerndorf?
UKRAS: ovola, medaljon, oštećeni ukras

TABLA 25
VINKOVCI VARTEKS
terra sigillata



G: tvrda, bez inkluzija, žućkasto crvena, 5 YR 5/6 yellowish red
P: mat, malo izlizan, crven, 2.5 YR 4/6 red
V: 3,5 cm
ds: 0,6 cm
datacija: 2. st
Inv. Br.: GMV A - 1816

17. OPIS: Ulomak stjenke Drag 37

RADIONICA: Westerndorf
UKRAS: ovola, oštećeni ukras
G: tvrda, bez inkluzija, crvena, 2.5 YR 5/6 red
P: crven, 2.5 YR 4/6 red
V: 3,5 cm
ds: 0,5 cm
datacija: 2. st
Inv. Br.: GMV A - 1817

TABLA 26
VINKOVCI VARTEKS
terra sigillata

18. OPIS: Ulomak stjenke Drag 37

RADIONICA: Westerndorf
UKRAS: ratnik s kopljem (Kellner 1981: 12), noge ratnika u pokretu (Kellner 1981: 15), križoliki ukras (Kellner 1981: 52), u medaljonu (Kellner 1981: 66) plesačica (Kellner 1981: 11)
G: tvrda, bez inkluzija, crvena, 2.5 YR 5/6 red
P: mat, malo izlizan, tamno crven, 2.5 YR 3/6 dark red
V: 7 cm
ds: 0,8 cm
datacija: 2. st
Inv. Br.: GMV A - 1818

19. OPIS: Ulomak stjenke

RADIONICA: Rheinzabern
UKRAS: ratnik (Ri - Fi M 211) u medaljonu (Ri Fi K 48)
G: tvrda, bez inkluzija, svijetlo crvena, 2.5 YR 6/8 light red
P: malo izlizan, sjajan, crven, 2.5 YR 4/6 red
V: 3,5 cm
ds: 0,5 cm
datacija: 2. st
Inv. Br.: GMV A - 1819

20. OPIS: Ulomak stjenke Drag 37

RADIONICA: Westerndorf
UKRAS: ptica (Kellner 1981: 41), hrvač (Kellner 1981: 16)
G: tvrda, bez inkluzija, crvena, 2.5 YR 5/6 red
P: mat, crven, 2.5 YR 4/6 red
V: 4 cm
ds: 0,5 cm

datacija: 2. st
Inv. Br.: GMV A - 1820

21. OPIS: Ulomak stjenke drag 37

RADIONICA: Rheinzabern?
UKRAS: sroliki ukras
G: tvrda, bez inkluzija, svijetlo crvena, 2.5 YR 6/8 light red
P: izlizan, mat, crven, 2.5 YR 4/8 red
V: 3 cm
ds: 0,8 cm
datacija: 2. st
Inv. Br.: GMV A - 1821

22. OPIS: Ulomak stjenke Drag 37

RADIONICA: Rheinzabern?
UKRAS: lik golog muškarca
G: tvrda, bez inkluzija, crvena, 2.5 YR 5/6 red
P: sjajan, crven, 2.5 YR 4/8 red
V: 2,5 cm
ds: 0,5 cm
datacija: 2. st
Inv. Br.: GMV A - 1822

23. OPIS: Ulomak stjenke Drag 37

RADIONICA: Westerndorf
UKRAS: ptica (Kellner 1981: 41), koncentrični krugovi (Kellner 1981:
G: tvrda, bez inkluzija, žućkasto crvena, 5 YR 5/8 yellowish red
P: izlizan, crvena, 2.5 YR 4/6 red
V: 4 cm
ds: 1,1 cm
datacija: 2. st
Inv. Br.: GMV A - 1823

24. OPIS: Ulomak stjenke

RADIONICA: Srednjogalska
UKRAS: metopna organizacija ukrasa, zrnati lančić s kružićem na kutu, noga (Perzej)
G: tvrda, bez inkluzija, crvena, 2.5 YR 5/6 red
P: sjajan, kvalitetan, crven, 2.5 YR 5/6 red
V: 5 cm
ds: 0,7 cm
datacija: 2. st
Inv. Br.: GMV A - 1824

25. OPIS: Ulomak stjenke Drag 37

RADIONICA: Rheinzabern
UKRAS: oštećeni ukras u medaljonu (Ri Fi KB 95)
G: tvrda, bez inkluzija, svijetlo crvena, 2.5 YR 6/8 light red
P: mat, malo izlizan, crven, 2.5 YR 4/6 red
V: 2 cm



ds: 0,8 cm
 datacija: 2. st
 Inv. Br.: GMV A - 1825

26. OPIS: Ulomak stjenke Drag 37
 G: tvrda, bez inkluzija, 2.5 YR 5/6 red
 P: sjajan, crven, 2.5 YR 4/6 red
 V: 2,5 cm
 ds: 0,4 cm
 datacija: 2. st
 Inv. Br.: GMV A – 1826

TABLA 27

1. OPIS: Zdjelica, Tip KTS 1, ulomak ruba i stjenke
 UKRAS: barbotin, razvučena slova S po trбуhu posude, ravna reljefna traka iznad ukrasa, kanelura uz rub u unutrašnjosti posude
 G: tvrda, siva
 P: mat, crn
 V: 3,9 cm
 dR: 10 cm
 ds: 0,2 cm
 mjesto nalaza: D 0,40-1,40, A 3,30 – 3,70
 Datacija: kraj 1. st. – početak 2.st.
 GMV A – 1827
 Literatura: Ožanić 2004, T 11, 10; Ožanić Roguljić 2007: T 1: 10
 Analogije: Ricci 1985: 322, ukras br. 163, T CIV, 7
2. OPIS: Zdjela tip 8, podsjeća na oblik *terra sigillatae* Ritt 12, ravnog ruba, široka traka ispod ruba, kanelura iznad trake, a ispod trake je ukošena stjenka s dvije kanelure. Ulomak ruba i trбуha.
 G: malo sitnih inkluzija, tvrda, svijetlo smeđa, 7.5 6/3 light brown
 P: na vanjskoj strani posude, mat, smeđa, 7.5 YR 5/4 brown
 V: 5 cm
 dR: 18,6 cm
 ds: 0,4 cm
 mjesto nalaza: □ A 3,30 – 3,70
 datacija: 2. st. - početak 3. st.
 Inv. br. GMV A – 1782
3. OPIS: Zdjela tip Z 5, tradicija oblika *terra sigillatae* Drag 37, tri ulomka. Poluloptasta zdjela s prstenasto zadebljanim rubom i prstenastom nogom.
 UKRAS: zarezi izvedeni kotačićem u 6 redova iznad kojih je jedna kanelura i tri kanelure ispod.
 G: malo inkluzija, tvrda, siva
 P: kvalitetan sjajan u više nijansi, tamo smeđe do crne boje, posuda je vjerojatno gorila u vatri

V: 8 cm
 dR: 17,4 cm
 dD: 8 cm
 ds: 0,6 cm
 mjesto nalaza: □ E 3, 30 – 3, 60
 datacija: 2. st. - 3. st.
 Inv. br. GMV A – 1783

4. OPIS: Zdjela tip Z 5, tradicija oblika Drag 37, ulomak prstenaste noge s ukrasom.
 UKRAS: U unutrašnjosti na dnu posude dvije koncentrične kružnice između kojih su ubodi oblika polumjeseca, neuredno izvedeni. Na samom dnu je pečatni ukras izduljenih narebrenih pravokutnika
 G: mekana, malo inkluzija, svijetlo smeđa, 7.5 YR 7/4 light brown
 P: u unutrašnjosti posude, mat, crvenkasto žuta, 5 YR 6/6 reddish yellow
 V: 1,7 cm
 dD: 11,4 cm
 ds: 0,8 cm
 mjesto nalaza: □ E 3,50, 3, 60
 datacija: 2. st. - početak 3. st.
 Inv. br. GMV A – 1784

TABLA 28 VINKOVCI – VARTEKS

5. OPIS: Zdjela tip Z 5, tradicija oblika Drag 37, ulomak ruba i trбуha.
 UKRAS: Ubodi u dva reda, iznad kojih su dvije kanelure.
 G: malo sitnih inkluzija, crvenkasto žuta, 5 YR 7/6 reddish yellow
 P: izlizan, jasno vidljiv na vanjskoj stjenki, u tragovima u unutrašnjoj 2.5 YR 5/8 light red
 V: 6 cm
 dR: 23 cm
 ds: 0,8 cm
 mjesto nalaza: □ T 3,50
 datacija: 2. st. - 3. st.
6. OPIS: Zdjela tip Z 1, izrade oblika Drag 18/31. Prstenasti rub, ukošene stjenke. Ulomak ruba i trбуha.
 G: mekana, malo inkluzija, crvenkasto žuta, 5 YR 7/6 reddish yellow
 P: izlizan na vanjskoj i unutarnjoj stjenki
 V: 3,6 cm
 dR: 26 cm
 ds: 0,8 cm
 mjesto nalaza: □ A 3,70
 datacija: sredina 2. st. - 3. st.
 Inv. br. GMV A- 1790



7. OPIS: Zdjela, tradicija oblika Drag 37. Ulomak ruba i trbuha. Reljefna traka na sredini trbuha
G: mekana, crvenkasto žuta, 5 YR 6/6 reddish yellow
P: izlizan u unutrašnjoj stjenki, u tragovima na vanjskoj stjenki, mat, 2.5 YR 5/8 red
V: 5 cm
dR: 29 cm
ds: 0,8 cm
mjesto nalaza: □ T 3,50
datacija: 2. st. - 3. st.
Inv. br. GMV A- 1791
8. OPIS: Zdjela tip Z 9, zadebljanog prstenastog malo ukošenog ruba, poluloptasta zdjela, ulomak ruba i trbuha.
G: mekana, malo inkluzija, svijetlo crvenkasto smeđa, 2.5 YR 7/4 light reddish brown
P: izlizan, svijetlo crven, 2.5 YR 6/8 light red
V: 4,8 cm
dR: 22 cm
ds: 0,6 cm
mjesto nalaza: □ I 3,00 – 3,30
datacija: 2. st. - 3. st.
Inv. br. GMV A- 1792
9. OPIS: Zdjela tip Z 10, ravni rub, gornji dio stjenke je blago konkavan, prijelaz u donji konus je jako naglašen. UKRAS: Kanelura ispod ruba i na prijelazu u donji konus.
G: tvrda, sitne inkluzije, svijetlo crvenkasto smeđa, 2.5 YR 6/4 light reddish brown
P: mat, vidljivi tragovi kistom, svijetlo crven, 2.5 YR 6/6 light red
V: 5,6 cm
dR: 24 cm
ds: 1 cm
mjesto nalaza: □ A 3,30 – 3,70
datacija: kraj 1. st. - 2. st.
Inv. br. GMV A- 1793
10. OPIS: Zdjela tip 8, tradicija oblika *terrae sigillatae* Ritt 12. ravnog ruba, široka traka ispod ruba, kanelura iznad trake, a ispod trake je ukošena stjenka s dvije kanelure. Ulomak ruba i trbuha.
G: tvrda, malo inkluzija, svijetlo crvena 2.5 YR 7/6 light red
P: izlizan, 2.5 YR 6/8 light red
V: 3,8 cm
dR: 27 cm
ds: 0,8 cm
mjesto nalaza: □ B 1,10 – 1,30
datacija: 2. st. - početak 3. st.
Inv. br. GMV A- 1794
11. OPIS: Zdjela tip Z 9, ravno izvučenog i zadebljanog ruba, zaobljenih stjenki, ulomak ruba i trbuha.
G: tvrda, malo inkluzija, svjetlo siva
P: crn, mat, vanjska i unutarnja strana posude
V: 3 cm
dR: 25 cm
ds: 0,8 cm
mjesto nalaza: □ B 2,00 – 2,40
datacija: 2. - 3. st.
Inv. br. GMV A- 1795
12. OPIS: Zdjela tip Z 7, tradicija oblika *terra sigillatae* Drag 37, prstenasto zadebljanog ruba zaobljenih stjenki.
G: tvrda, svijetlo siva, malo inkluzija
P: Tamno siva, vidljivi tragovi kistom,
V: 4 cm
dR: 28 cm
ds: 0,4 cm
mjesto nalaza: □ K 2,00 – 2,30
datacija: 2. - 3. st.
Inv. br. GMV A- 1796
- TABLA 29**
VINKOVCI – VARTEKS
13. OPIS: Zdjela tip Z 7, tradicija oblika Drag 44, ulomak ruba i trbuha. Reljefna traka na sredini trbuha (prijelaz u donji konus).
G: tvrda, malo inkluzija, svjetlo siva
P: siva, malo inkluzija, tvrda
V: mat, vanjska i unutarnja stjenka, tamno siva
dR: 24 cm
ds: 0,6 cm
mjesto nalaza: □ F 3,30 – 3,60
datacija: kraj. 1. - 3. st.
Inv. br. GMV A- 1797
14. OPIS: Zdjela tip Z 7, tradicija oblika Drag 44. Ulomak ruba i trbuha. Reljefna traka na sredini trbuha (prijelaz u donji konus).
G: siva, malo inkluzija, tvrda
P: tamno siva-crna, vanjska i unutarnja stjenka
V: 6 cm
dR: 29 cm
ds: 0,8 cm
mjesto nalaza: □ D 3,70 – 4,00
datacija: kraj. 1. - 3. st.
Inv. br. GMV A- 1798
15. OPIS: Zdjela tip Z 7, tradicija oblika Drag 44. Ulomak ruba i trbuha. Reljefna traka na sredini trbuha (prijelaz u donji konus).
G: siva, malo inkluzija, tvrda



- P: vidljivi tragovi kistom
 V: 6 cm
 dR: 32 cm
 ds: 0,6 cm
 mjesto nalaza: □ T 3,50
 datacija: kraj. 1. - 3. st.
 Inv. br. GMV A- 1799
16. OPIS: Zdjela tip Z 6, tradicija oblika *terra sigillatae* Drag 40, ravnog ruba, poluloptastog oblika.
 UKRAS: Kanelura ispod ruba s unutrašnje strane.
 G: siva, sitne inkluzije, tvrde
 P: tamno siva, vanjska i unutarnja stjenka
 V: 8 cm
 dR: 24 cm
 ds: 0,8 cm
 datacija: 2. - 3. st.
 mjesto nalaza: □ K 2,10 – 2,30
17. OPIS: Zdjela Tip Z 2, tradicija oblika Drag 32, koničnog oblika s uvučenim obodom. Ulomak ruba i dijela trbuha.
 UKRAS: Kanelura ispod ruba s vanjske strane posude.
 G: tvrda, malo inkluzija, svjetlo siva
 P: crn, u unutrašnjosti i uz rub vanjske stjenki
 V: 6,4 cm
 dR: 23 cm
 ds: 0,8 cm
 datacija: 2. - 3. st.
 mjesto nalaza: □ E 3,30 – 3,60
18. OPIS: Zdjela tip Z 6,, tradicija oblika *terra sigillatae* Drag 40, ravnog ruba, poluloptastog oblika.
 UKRAS: Kanelura ispod ruba s unutrašnje strane, dvije kanelure ispod ruba s vanjske strane.
 G: tvrda, sitne inkluzije, siva
 P: vanjska i unutarnja stjenka
 V: 8 cm
 dR: 24 cm
 ds: 0,8 cm
 datacija: 2. - 3. st.
19. OPIS: Zdjela tip Z 6, tradicija oblika *terra sigillatae* Drag 40, ravnog ruba, poluloptastog oblika.
 UKRAS: Kanelura ispod ruba s unutrašnje strane, dvije kanelure ispod ruba s vanjske strane, u unutrašnjosti posude na sredini stjenke ukras zareza izvedenih kotačićem u tri reda.
 G: siva, sendvič pečena, tvrda
 P: tamno siva, vidljivi tragovi kistom
 V: 4 cm
 dR: 22 cm
 ds: 0,6 cm
- mjesto nalaza: □ E 2,70 – 3,00
 datacija: 2. - 3. st.
20. OPIS: Zdjela tip Z 6, tradicija oblika *terra sigillatae* Drag 40, ravnog ruba, poluloptastog oblika
 UKRAS: Kanelura ispod ruba s unutrašnje strane, dvije kanelure ispod ruba s vanjske strane, u unutrašnjosti posude na sredini stjenke ukras zareza izvedenih kotačićem u tri reda.
 G: tvrda, malo sitnih inkluzija, siva
 P: na unutarnjoj stjenki i uz rub vanjske stjenke, tamno siva
 V: 8 cm
 dR: 26 cm
 ds: 0,6 cm
 datacija: 2. - 3. st.
- TABLA 30**
VINKOVCI – VARTEKS
21. OPIS: Zdjela tip Z 6, tradicija oblika *terra sigillatae* Drag 40, ravnog ruba, poluloptastog oblika
 UKRAS: Kanelura ispod ruba s unutrašnje strane, dvije kanelure ispod ruba s vanjske strane, u unutrašnjosti posude na sredini stjenke ukras zareza izvedenih kotačićem u tri reda.
 G: tvrda, malo inkluzija, siva
 P: na unutarnjoj stjenki i uz rub vanjske, vidljivi tragovi kista
 V: 7 cm
 dR: 22 cm
 ds: 0,8 cm
 mjesto nalaza: □ E 3,30 – 3,60
 datacija: 2. - 3. st.
22. OPIS: Zdjela Tip Z 2, Drag 32, poluloptastog oblika uvučenog oboda
 G: tvrda, malo inkluzija, siva
 P: unutarnja i vanjska stjenka, crn mat
 V: 3,2 cm
 dR: 26 cm
 ds: 0,5 cm
 mjesto nalaza: □ E 2,70- 3,00
 datacija: 2. - 3. st.
23. OPIS: Zdjela tip Z 6, tradicija oblika *terra sigillatae* Drag 40, ravnog ruba, poluloptastog oblika
 UKRAS: Kanelura ispod ruba s unutrašnje strane, dvije kanelure ispod ruba s vanjske strane.
 G: siva, malo inkluzija, tvrda
 P: tamno siv
 V: 3,0 cm



dR: 24 cm
ds: 0,8 cm
mjesto nalaza: □ D 3,30 – 3,70
datacija: 2. - 3. st.

24. OPIS: Zdjela tip Z 6, tradicija oblika *terra sigillatae* Drag 40, ravnog ruba, poluloptastog oblika.
UKRAS: Kanelura ispod ruba s unutrašnje strane, dvije kanelure ispod ruba s vanjske strane.
G: svjetlo siva, tvrda, malo inkluzija
P: svjetlo siv
V: 4 cm
dR: 21 cm
ds: 0,6 cm
mjesto nalaza: □ K 2,00 – 2,30
datacija: 2. - 3. st.
25. OPIS: Zdjela tip Z 11, bikoničnog oblika, prstenasto zadebljanog ruba.
G: svjetlo siva, tvrda, malo inkluzija
P: crna, vanjska i unutarnja stjenka vidljivi tragovi kistom
V: 5 cm
dR: 26 cm
ds: 0,6 cm
mjesto nalaza: □ E 3,70 - 3,80
datacija: 3. st.
26. OPIS: Zdjela tip Z 9, poluloptastog oblika, zadebljanog prstenastog malo ukošenog ruba
G: tvrda, malo inkluzija, siva
P: vanjska i unutarnja stjenka, vidljivi tragovi kistom, crna,
V: 4 cm
dR: 28 cm
ds: 0,6 cm
datacija: 2. - 3. st.
27. OPIS: Zdjela Tip Z 12.3, S profilacije
G: mekana, malo inkluzija, ružičasta, 7.5 YR 7/3 pink
V: 7 cm
dR: 30 cm
ds: 0,6 cm
mjesto nalaza: □ E 3,30 – 3,60
datacija: 1. - 2. st.
28. OPIS: Zdjela Tip Z 12.2, S profilacije, ulomak stjenke i ruba. Plitka kanelura ispod ruba.
G: mekana, malo inkluzija, svijetlo crvenkasto smeđa, 5 YR 6/3 light reddish brown
V: 8 cm
dR: 24 cm
ds: 0,6 cm
mjesto nalaza: □ E 3,30 – 3,60

datacija: 2. st.

29. OPIS: Zdjela Tip Z 12.3, S profilacije, ulomak stjenke i ruba.
G: mekana, malo inkluzija, svijetla žućkasto smeđa, 10 YR 6/4 light yellowish brown
V: 3,2 cm
dR: 24 cm
ds: 0,4 cm
mjesto nalaza: □ E 2.70-3.30
datacija: 1. - 2. st.

TABLA 31 VINKOVCI – VARTEKS

30. OPIS: Zdjela Tip Z 12.2, S profilacije, ulomak stjenke i ruba. Lagano zadebljana ispod ruba.
G: mekana, malo inkluzija, siva
V: 6,4 cm
dR: 24 cm
ds: 0,6 cm
mjesto nalaza: □ E 3,30 – 3,60
datacija: 2. st.
31. OPIS: Zdjela Tip Z 12.2, S profilacije, ulomak stjenke i ruba. Kanelura i zadebljanje ispod ruba.
G: mekana, malo inkluzija, crvenkasto žuta, 7.5 YR 6/6 reddish yellow
V: 4,4 cm
dR: 26 cm
ds: 0,6 cm
mjesto nalaza: □ E 3,30 – 3,60
datacija: 2. – 3. st.
32. OPIS: Bikonična zdjela Tip Z 12.4, ulomak stjenke i ruba. Rub je raširen.
G: mekana, malo inkluzija, crvenkasto žuta, 7.5 YR 6/6 reddish yellow
V: 2,4 cm
dR: 26 cm
ds: 0,4 cm
mjesto nalaza: □ A 3,60 -3,70
datacija: 2. st.
33. OPIS: Zdjela Tip Z 12.2, S profilacije, ulomak stjenke i ruba. Kanelura i zadebljanje ispod ruba.
G: mekana, malo inkluzija, crvenkasto žuta, 7.5 YR 6/6 reddish yellow
V: 2,4
dR: 22 cm
ds: 0,6 cm
mjesto nalaza: □ B 1,10 – 1,60
datacija: 2. - 3. st.



34. OPIS: Zdjela Tip Z 12.2, S profilacije, ulomak stjenke i ruba. Kanelura i zadebljanje ispod ruba.
G: mekana, malo inkluzija, crvenkasto žuta, 7.5 YR 6/6 reddish yellow
V: 3,4
dR: 24 cm
ds: 0,6
mjesto nalaza: □ K 2,00 – 2,30
datacija: 2. - 3. st.
35. OPIS: Zdjela Tip Z 12.3, S profilacije, ulomak stjenke i ruba.
G: mekana, malo inkluzija, crvenkasto žuta, 5YR 6/6 reddish yellow
V: 6 cm
dR: 24 cm
ds: 0,4 cm
mjesto nalaza: □ D 3,10 – 3,40
datacija: 1. - 2. st.
36. OPIS: Zdjela Tip Z 12.2, S profilacije, ulomak stjenke i ruba. Kanelura i zadebljanje ispod ruba.
G: mekana, malo inkluzija, crvenkasto žuta, 7.5 YR 6/6 reddish yellow
V: 5 cm
dR: 26 cm
ds: 0,6 cm
mjesto nalaza: □ E 3,30 – 3,40
datacija: 2. - 3. st.
37. OPIS: Zdjela Tip Z 12.5, S profilacije, ulomak stjenke i ruba. Kanelura i zadebljanje ispod ruba.
G: mekana, malo inkluzija, crvenkasto žuta, 7.5 YR 6/6 reddish yellow
V: 4 cm
dR: 24 cm
ds: 0,5 cm
mjesto nalaza: □ T-G 2,50
datacija: 2. st.
38. OPIS: Bikonična zdjela, ulomak stjenke i ruba. Rub je raširen. Kanelura ispod ruba.
G: mekana, malo inkluzija, svijetlo žućkasto smeđa, 10 YR 6/4 light yellowish brown
V: 7,8 cm
dR: 26 cm
ds: 0,8 cm
mjesto nalaza: □ D 0,60 - 1,00
datacija: 2. st.
39. OPIS: Bikonična zdjela, ulomak stjenke i ruba. Rub je raširen, kanelura ispod ruba.
G: mekana, malo inkluzija, crvenkasto žuta, 7.5 YR 6/6 reddish yellow
V: 4,4 cm
dR: 26 cm
ds: 0,6 cm
mjesto nalaza: □ E 3,30 – 3,60
datacija: 2. st.
40. OPIS: Zdjela Tip Z 12.2, S profilacije, ulomak stjenke i ruba.
G: mekana, malo inkluzija, crvenkasto žuta, 7.5 YR 6/6 reddish yellow
V: 3,6 cm
dR: 26 cm
ds: 0,4 cm
mjesto nalaza: □ E 3,30 – 3,60
datacija: 1. - 2. st.
41. OPIS: Zdjela, S profilacije, ulomak stjenke i ruba.
G: mekana, malo inkluzija, crvenkasto žuta, 7.5 YR 6/6 reddish yellow
V: 5 cm
dR: 24 cm
ds: 0,4 cm
mjesto nalaza: □ E 3,30 – 3,60
datacija: 1. - 2. st.
42. OPIS: Zdjela Tip Z 12.2, S profilacije, ulomak stjenke i ruba.
G: mekana, malo inkluzija, crvenkasto žuta, 7.5 YR 6/6 reddish yellow
V: 8,4 cm
dR: 24 cm
dD: 7 cm
ds: 0,6 cm
mjesto nalaza: □ A 3,30 – 3,60 □ E 2,40 – 2,70 □ 3,30 – 3,60
datacija: 1. - 2. st.
Inv. GMV A- 1800
43. OPIS: Zdjela Tip Z 12.4, ukošenog ruba, bikoničnog tijela. Ulomak ruba i stjenke.
G: mekana, malo inkluzija, crvenkasto žuta, 7.5 YR 6/6 reddish yellow
P: tragovi gorenja, premaz u tragovima
V: 2,2 cm
dR: 19 cm
ds: 0,4 cm
mjesto nalaza: □ A 3,70 – 4,00
datacija: 2. st.

TABLA 32 VINKOVCI – VARTEKS



44. OPIS: Zdjela Tip Z 12.2, S profilacije ulomak ruba i stjenke.
UKRAS: dvije kanelure ispod ruba
G: mekana, malo inkluzija, crvenkasto žuta, .5 YR 6/6 reddish yellow
V: 4 cm
dR: 26 cm
ds: 0,5 cm
datacija: 2. - 3. st.
45. OPIS: Zdjela, S profilacije, ulomak ruba i stjenke
G: mekana, malo inkluzija, crvenkasto žuta, 7.5 YR 6/6 reddish yellow
V: 5 cm
dR: 24 cm
ds: 0,4 cm
mjesto nalaza: □ E 3,30 –3,60
datacija: 1. - 2. st.
46. OPIS: Tanjur tip T 8, izvijenog ruba, možda tradicija oblika Drag 51?.
UKRAS: na sredini unutrašnje stjenke ukras zarez a izvedenih kotačićem
G: tvrda, malo inkluzija, siva
P: vidljivi tragovi kista, kvalitetan tamno siv
V: 3,5 cm
dR: 23,5 cm
ds: 0,4 cm
mjesto nalaza: □ B1,10 – 1,30, □ E 2,40 – 2,70, 3,30 – 3,60
datacija: druga polovina 2. - sredina 3. st.
47. OPIS: Zdjela ili tanjur prstenasto zadebljanje u unutrašnjosti posude
G: tvrda, malo inkluzija, svijetlo crvenkasto smeđa, 5 YR 6/4 light reddish brown
P: u unutrašnjem dijelu ulomka, kvalitetan, crvenkasto žuta, 5 YR 6/6 reddish yellow
V: 3 cm
dR: 26 cm
ds: 0,5 cm
mjesto nalaza: □ C
datacija: 2. - 3. st.

TABLA 33 VINKOVCI – VARTEKS

1. OPIS: Zdjela tip Z 3.1, tradicija oblika *terra sigillatae* Drag 35. Mala kalotasta zdjelica s lučno savijenim rubom. Ulomak ruba i trbuha.
G: mekana, malo sitnih inkluzija, crvenkasto žuta, 5 YR 6/6 reddish yellow
P: izlizan prekriva čitav sačuvani ulomak, crvenkasto žuta, 5YR 6/8 reddish yellow

V: 4,8
dR: 16 cm
ds: 0,4cm
mjesto nalaza: □ B 2,10 – 2,30
datacija: 1. - 2. st.
Inv. br. A – 1785

2. OPIS: Tanjur tip T 7, tradicija oblika *terra sigillatae* Drag 36. Mala kalotasta zdjelica s lučno savijenim rubom. Dno ima plitki prsten.
UKRAS: Kanelura u unutrašnjosti posude ispod ruba i na vanjskoj strani lučno savijenog ruba
G: siva malo krupnih inkluzija mekana
P: tamno siv –crn, unutrašnjost posude izlizan
V: 3 cm
dR: 11 cm
dD: 5 cm
ds: 0,4 cm
mjesto nalaza: □ E 2,00 –2,25
datacija: 1. - 2. st.
Inv. br. A – 1786
3. OPIS: Zdjela, tradicija oblika *terra sigillatae* Drag 35. Mala kalotasta zdjelica s lučno savijenim rubom. Ulomak ruba i trbuha.
UKRAS: Dvije kanelure u unutrašnjosti posude ispod ruba i na vanjskoj strani lučno savijenog ruba.
G: tvrda, malo inkluzija, svijetlo crvena, 2.5 YR 7/6 light red
P: tragovi gorenja, žućkasto crvena, 5YR 5/6 yellowish red
V: 2 cm
dR: 19,5 cm
ds: 0,4 cm
mjesto nalaza: □ D 3,10 – 3,40
datacija: 1. - 2. st.
Inv. br. A - 1787
4. OPIS: Tip T 13, podložak ravne stjenke, ravnog dna i izvijenog ruba.
G: siva, malo sitnih inkluzija
V: 2,5 cm
dR: 12 cm
dD: 12 cm
ds: 0,3 cm
mjesto nalaza: □ C
datacija: 2. - 3. st.
Inv. br. GMV A - 1788

Tanjuri

5. OPIS: Tanjur tip T 2, kosih stjenki
G: mekana, malo inkluzija, svijetlo crvena, 2.5 YR 7/6 light red



- P: potpuno prekriva posudu, mat, izvana tragovi go-
renja 2.5 YR 5/8 red
V: 4,5 cm
dR: 22 cm
dD: 16,5 cm
ds: 0,8 cm
mjesto nalaza: □ E 2,70 – 3,00; 3,30 – 3,60, □ T-G 2,50
datacija: 2. - 3. st.
6. OPIS: Tanjur tip T 3, kose stjenke, lagano uvučenog ru-
ba, ravnog dna
UKRAS: S vanjske strane posude urezane ravne linije u
pet redova.
G: malo inkluzija, tvrda, svijetlo crvena, 2.5 YR 6/6 light
red
P: u unutrašnjosti i uz vanjski rub stjenke, crven, 10 R
4/8 red
V: 4,5 cm
dR: 20 cm
dD: 15 cm
ds: 0,7 cm
mjesto nalaza: □ F 3,30 – 3,60
datacija: 2. - 3. st.
7. OPIS: Tanjur tip T 3, kose stjenke i lagano uvučenog ru-
ba, ravnog dna.
G: crvenkasto žuta, 5 YR 6/6 reddish yellow
P: u unutrašnjosti i uz vanjski rub, mat kvalitetan, crven,
2. 5 YR 5/8 red
V: 4,1 cm
dR: 25,5 cm
dD: 21 cm
ds: 0,8 cm
mjesto nalaza: □ I 3,00 – 3,30
datacija: 2. – 3. st.
8. OPIS: Tanjur tip T 1, konveksnih stjenki, ravnog dna.
G: mekana, malo inkluzija, svijetlo smeđa, 7.5 YR 6/4
light brown
P: izlizan, u unutrašnjosti i uz vanjski rub, 2.5 YR 5/8 red
V: 4 cm
dR: 24 cm
dD: 22,5 cm
ds: 0,5 cm
mjesto nalaza: □ T 3,50
datacija: 2. – 3. st.
9. OPIS: Tanjur tip T 3, kose stjenke i lagano uvučenog ru-
ba, ravnog dna
G: mekana, malo inkluzija, ružičasta, 7.5 YR 7/4 pink
P: izlizan, u unutrašnjosti i uz vanjski rub, crven, 2.5 YR
5/6 red
V: 4,5 cm
dR: 23 cm
dD: 15 cm
ds: 0,8 cm
mjesto nalaza: □ T-G 2,50
datacija: 2. - 3. st.
10. OPIS: Tanjur tip T 3, kose stjenke i lagano uvučenog ru-
ba, ravnog dna
G: tvrda, malo inkluzija, svijetlo crvenkasto smeđa, 2.5
YR 7/4 light reddish brown
P: mat, čitava posuda, crven, 2.5 YR 5/8 red
V: 5,3 cm
dR: 28 cm
dD: 21 cm
ds: 0,7 cm
mjesto nalaza: □ A 3,70 – 4,00
datacija: 2. - 3. st.
11. OPIS: Tanjur tip T 3,, kose stjenke i lagano uvučenog ru-
ba, ravnog dna
G: mekana, malo inkluzija, svijetlo smeđa, 7.5 YR 6/4
light brown
P: izlizan, u unutrašnjosti i uz vanjski rub, crven, 2.5 YR
4/6 red
V: 3,8
dR: 19 cm
dD: 12 cm
ds: 0,6 cm
mjesto nalaza: □ E 2,70 – 3,00
datacija: 2. - 3. st.
12. OPIS: Tanjur tip T 3, kose stjenke i lagano uvučenog ru-
ba, ravnog dna
G: mekana, malo inkluzija, jako svijetlo smeđa, 10 YR
7/4 very pale brown
P: izlizan, u unutrašnjosti i uz vanjski rub, crvenkasto
žuta, 5 YR 6/8 reddish yellow
V: 3 cm
dR: 20 cm
dD: 15 cm
ds: 0,5 c
mjesto nalaza: □ E 2,70 – 3,00
datacija: 2. – 3. st.
1. OPIS: Zdjela Tip Z 16, koso razgrnutog ruba, bikoničnog
trbuha
UKRAS: tri kanelure na rubu
G: tvrda, crna s krupnim inkluzijama
V: 13 cm
dR: 23 cm
ds: 0,6 cm

TABLA 34
VINKOVCI – VARTEKS



mjesto nalaza: □ A 3,10 -400
datacija: kraj 1. - 2. st.

mjesto nalaza: □ A 1,90 – 2,10
datacija: kraj 1. - 2. st.

2. OPIS: Zdjela Tip Z 17, koso razgrnutog ruba, bikoničnog trbuha
UKRAS: tri kanelure na rubu, jedna kanelura na gornjem konusu
G: tvrda, crna s krupnim inkluzijama
V: 5 cm
dR: 18 cm
ds: 0,7 cm
datacija: kraj 1. - 2. st.

8. OPIS: Zdjela Tip Z 15, koso razgrnutog ruba, bikoničnog trbuha, ravnog dna
UKRAS: tri kanelure na rubu
G: tvrda, crna s krupnim inkluzijama
V: 5,2 cm
dR: 18 cm
dD: 14 cm
ds: 0,8 cm
mjesto nalaza: □ A 190 – 2,10
datacija: 1. st.

3. OPIS: Zdjela Tip Z 16, koso razgrnutog ruba, bikoničnog trbuha
UKRAS: tri kanelure na rubu
G: tvrda, crna s krupnim inkluzijama
V: 6 cm
dR: 13 cm
ds: 0,6 cm
mjesto nalaza: □ A 3,10 – 4,00
datacija: kraj 1. - 2. st.

9. OPIS: Zdjela Tip Z 16, koso razgrnutog ruba, ukošene stjenke
UKRAS: tri kanelure na rubu
G: tvrda, crna s krupnim inkluzijama
V: 4 cm
dR: 22 cm
ds: 0,6 cm
mjesto nalaza: □ A 1,90 –2,10
datacija: kraj 1. - 2. st.

4. OPIS: Zdjela Tip Z 16, ravno raširenog ruba
V: 5 cm
dR: 22 cm
ds: 0,6 cm
G: tvrda, crna s krupnim inkluzijama
mjesto nalaza: □ K 2,30 – 2,60
datacija: kraj 1. - 2. st.

10. OPIS: Zdjela Tip Z 16, koso razgrnutog ruba, ravne stjenke.
G: tvrda, crna s krupnim inkluzijama
V: 7 cm
dR: 12 cm
ds: 0,4 cm
datacija: kraj 1. - 2. st.

5. OPIS: Zdjela Tip Z 16, Ulomak ravnog dna i stjenke
UKRAS: dvije kanelure na gornjoj stjenki
G: tvrda, crna s krupnim inkluzijama
V: 4 cm
dD: 5 cm
ds: 0,4 cm
datacija: kraj 1. - 2. st.

TABLA 35 VINKOVCI – VARTEKS

6. OPIS: Zdjela Tip Z 16, koso razgrnutog ruba, ravne stjenke
G: tvrda, crna s krupnim inkluzijama
V: 4 cm
dR: 19 cm
ds: 0,4 cm
mjesto nalaza: □ K 2,30 – 2,60
datacija: kraj 1. - 2. st.

11. OPIS: Zdjela Tip Z 16, koso razgrnutog ruba, ravne stjenke
UKRAS: tri kanelure na rubu
G: tvrda, crna s krupnim inkluzijama
V: 2,7 cm
dR: 20 cm
ds: 0,6 cm
datacija: kraj 1. - 2. st.

7. OPIS: Zdjela koso razgrnutog ruba, ravne stjenke
UKRAS: tri kanelure na rubu
G: tvrda, crna s krupnim inkluzijama
V: 6 cm
dR: 10 cm
ds: 0,6 cm

12. OPIS: Zdjela Tip Z 16, koso razgrnutog ruba, bikoničnog trbuha.
UKRAS: tri kanelure na rubu
G: tvrda, crna s krupnim inkluzijama
V: 4 cm
dR: 25 cm
ds: 0,6 cm
datacija: kraj 1. - 2. st.



13. OPIS: Zdjela Tip Z 16, koso razgrnutog ruba, bikoničnog trbuha
UKRAS: tri kanelure na rubu
G: tvrda, crna s krupnim inkluzijama
V: 3,2 cm
dR: 18 cm
ds: 0,4 cm
datacija: kraj 1. - 2. st.
14. OPIS: Zdjela ravno raširenog ruba, ravne stjenke
UKRAS: tri kanelure na rubu
G: tvrda, crna s krupnim inkluzijama
V: 5 cm
dR: 22 cm
ds: 0,6 cm
datacija: kraj 1. - 2. st.
15. OPIS: Zdjela Tip Z 16, koso razgrnutog ruba, bikoničnog trbuha
UKRAS: tri kanelure na rubu
G: tvrda, crna s krupnim inkluzijama
V: 4 cm
dR: 23 cm
ds: 0,4 cm
datacija: kraj 1. - 2. st.
16. OPIS: Zdjela Tip Z 16, koso razgrnutog ruba, ravne stjenke
G: tvrda, crna s krupnim inkluzijama
V: 4 cm
dR: 9 cm
ds: 0,6 cm
datacija: kraj 1. - 2. st.
17. OPIS: Zdjela Tip Z 18, koso razgrnutog ruba, zaobljene stjenke
G: tvrda, crna s krupnim inkluzijama
V: 5,2 cm
dR: 26 cm
dD: 21 cm
ds: 0,6 cm
datacija: 2. st.
18. OPIS: Zdjela Tip Z 18, izvijenog ruba, bikoničnog trbuha.
G: tvrda, crna s krupnim inkluzijama
V: 5 cm
dR: 24 cm
ds: 0,5 cm
datacija: 2. st.
19. OPIS: Plitko prstenasto dno
G: tvrda, bez inkluzija, siva
P: Uz dno ostatak isurene boje nastale prilikom pre-

mazivanja posude
V: 18 cm
dD: 12 cm
ds: 4 cm

20. OPIS: Ravno dno
G: tvrda, bez inkluzija, siva
V: 1,5 cm
dD: 7,5 cm
ds: 6 cm

TABLA 36 VINKOVCI – VARTEKS

Čaše

1. OPIS: Čaša tip PP 1, jajastog trbuha s izvana zakošenim rubom
G: tvrda, bez inkluzija, svijetlo crvenkasto smeđa, 5 YR 6/4 light reddish brown
V: 5,5 cm
dR: 7 cm
ds: 0,4
mjesto nalaza: □ E 3,30 –3,60
datacija: 1. - 3. st.
2. OPIS: Čaša jajastog trbuha s izvana zakošenim rubom
G: tvrda, malo inkluzija, svijetlo smeđa, 7.5 YR 6/4 light brown
P: Crna traka ispod ruba (smola?)
V: 7,5 cm
dR: 10 cm
ds: 0,5 cm
mjesto nalaza: □ E 2,70 – 3,00
datacija: 1. - 3. st.
3. OPIS: Čaša jajastog trbuha s izvana zakošenim rubom
G: tvrda, malo inkluzija, crvenkasto žuta, 7.5 YR 7/8 reddish yellow
P: Crna traka ispod ruba (smola)
V: 9 cm
dR: 8 cm
ds: 0,4 cm
mjesto nalaza: □ E 3,30 –3,60
datacija: 1. - 3. st.
4. OPIS: Čaša tip PP 6, s bikoničnim trbuhom, na van zakošeni rub
G: tvrda, malo inkluzija, crvenkasto žuta, 5 YR 6/6 reddish yellow
P: na vanjskoj stjenki, sjajan, žućkasto crven, 5 YR 5/6 yellowish red
V: 6 cm
dR: 11 cm



ds: 0,5 cm

mjesto nalaza: □ I 3,00 –3,00

datacija: 1. - 3. st.

5. OPIS: Čaša tip PP 5, jajastog trbuha s izvana zakošenim rubom

G: tvrda, malo inkluzija, crvenkasto žuta, 5 YR 6/6 reddish yellow

P: Crna traka ispod ruba (smola)

V: 6 cm

dR: 9 cm

ds: 0,4 cm

mjesto nalaza: □ E 2,70 – 3,00

datacija: 1. - 3. st.

6. OPIS: Čaša tip PP 7, s bikoničnim trbuhom, prstenasto zadebljani rub

UKRAS: dvije kanelure na gornjem dijelu trbuha

G: tvrda, malo inkluzija, crvenkasto žuta, 5 YR 6/6 reddish yellow

V: 3,2 cm

dR: 10 cm

ds: 0,4 cm

mjesto nalaza: □ T-G 2,50

datacija: 1. - 3. st.

7. OPIS Čaša tip PP 5, jajastog trbuha s izvana zakošenim rubom.

G: tvrda, bez inkluzija, svijetlo crvenkasto smeđa, 5 YR 6/4 light reddish brown

V: 3,5 cm

dR: 9 cm

ds: 0,4 cm

mjesto nalaza: □ E 3,30 –3,60

datacija: 1. - 3. st.

8. OPIS: Čaša tip PP 5, jajastog trbuha s izvana zakošenim rubom

G: tvrda, bez inkluzija, crvenkasto žuta, 5 YR 6/8 reddish yellow

P: Ispod ruba s vanjske strane crna izlizana traka

V: 7 cm

dR: 8 cm

ds: 0,4 cm

mjesto nalaza: □ E 3,30 –3,60

datacija: 1. - 3. st.

9. OPIS: Čaša tip PP 6, s bikoničnim trbuhom i zakošenim rubom

G: tvrda, malo inkluzija, crvenkasto žuta, 5 YR 6/6 reddish yellow

P: na vanjskoj stjenki crvenkasti premaz, 5 YR 5/8, yellowish red; u unutrašnjosti posude ispod ruba crna traka

V: 5,5 m

dR: 9 cm

ds: 0,4 cm

mjesto nalaza: □ I 3,00 – 3,30

datacija: 1. - 3. st.

10. OPIS: Čaša tip PP 5, jajastog trbuha s izvana zakošenim rubom

G: tvrda, bez inkluzija, crvenkasto žuta, 5 YR 6/8 reddish yellow

P: Ispod ruba na vanjskoj stjenki crna traka

V: 7 cm

dR: 9 cm

ds: 0,5 cm

mjesto nalaza: □ E 2,70 –3,00

datacija: 1. - 3. st.

11. OPIS: Čaša tip PP 5, jajastog trbuha ulomak dna i stjenke

G: tvrda, bez inkluzija, crvenkasto žuta, 5 YR 7/6 reddish yellow

V: 5,6 cm

dD: 3 cm

ds: 0,4 cm

mjesto nalaza: □ E 3,30 – 3,60

datacija: 1. - 3. st.

12. OPIS: Čaša tip PP 5, jajastog trbuha ulomak dna i stjenke

G: tvrda, bez inkluzija, svijetlo crvenkasto smeđa, 5 YR 6/4 light reddish brown

P: ispod ruba posude crna traka na vanjskoj stjenki

V: 12,5 cm

dD: 4,5 cm

ds: 0,7 cm

mjesto nalaza: □ A 3,30 –3,70

datacija: 1. - 3. st.

13. OPIS: Čaša tip PP 5, jajastog trbuha ulomak dna i stjenke

G: tvrda, bez inkluzija, svijetlo crvenkasto smeđa, 5 YR 6/4 light reddish brown

V: 7 cm

dD: 4 cm

ds: 0,3 cm

mjesto nalaza: □ 3,30 –3,60

datacija: 1. - 3. st.

TABLA 37 VINKOVCI – VARTEKS Vrčevi

1. OPIS: Vrč tip VD 1, s dvije ručke ovalnog trbuha nakošenog ruba

UKRAS: kanelura urezana u ravnini dna drški

G: tvrda, malo inkluzija, crvenkasto žuta, 5YR 7/6 red-



- dish yellow
 V: 24 cm
 dR: 12 cm
 dD: 8,4 cm
 VRč: 9,4 cm
 ds: 0,6 cm
 mjesto nalaza: □ D3,10 - 3,4; □ E 2,70 – 3,00
 datacija: 2. st.
 Inv. GMV A 1804
2. OPIS: Tip PVR 1, Lonac s dvije ručke, bikoničnog tijela cilindričnog vrata zadebljanog, malo izvijenog ruba na kojemu su dvije kanelure
 G: mekana, sitne inkluzije, crvenkasto žuta, 7.5 YR 7/6 reddish yellow
 P: s vanjske strane posude, vrat, drške, dvije trećine trbuha, mat, svijetlo crven 2,5 YR 6/6 light red
 V: 14,8 cm
 dR: 12 cm
 dD: 5,4 cm
 ds: 0,4 cm
 mjesto nalaza: □ T 3,50
 datacija: 2. – 3. st.
 Inv. GMV A – 1807
3. OPIS: Vrč tip V 2, Ulomak uskog vrata i zadebljanog ruba vrča. Na rubu su dvije kanelure
 G: tvrda, malo krupnije inkluzije, crvenkasto žuta, 5 YR 6/6 reddish yellow
 P: izvana vrat iznutra uz rub, 2,5 YR 5/6 red
 V: 6,2 cm
 dR: 7 cm
 ds: 0,4 cm
 mjesto nalaza: □ T 3,50
 datacija: 1. st.
4. OPIS: Tip PVR 1, Stjenka i dno posude. Možda lonac s dvije ručke
 G: tvrda, malo krupnije inkluzije, sendvič pečena, crvenkasto žuta, 7.5 YR 6/6 reddish yellow
 V: 7 cm
 dD: 5,8 cm
 ds: 0,4 cm
 mjesto nalaza: □ E 2,70 – 3,60
 datacija: 2. – 3. st.
5. OPIS: Ovalni trbuh vrča s jednom ručkom.
 G: tvrda, bez inkluzija, svijetlo crvenkasto smeđa, 5 YR 6/4 light reddish brown
 V: 15 cm
 dD: 7 cm
 ds: 0,6 cm
 mjesto nalaza: □ E 2,70 – 3,60
 datacija: 2. st.
6. OPIS: Vrč Tip V 3, većih dimenzija s jednom ručkom, cilindričnim vratom i trakasto profiliranim rubom. Ulomak vrata i ruba
 G: tvrda, bez inkluzija, crvenkasto žuta, 5YR 6/6 reddish yellow
 V: 5 cm
 dR: 9 cm
 ds: 0,4 cm
 mjesto nalaza: □ A 3,70- 4,00
 datacija: 2. st.
7. OPIS: Vrč Tip V 3, većih dimenzija s jednom ručkom, cilindričnim vratom i trakasto profiliranim rubom. Ulomak vrata i ruba, nazire se početak jedne ručke
 G: tvrda, bez inkluzija, crvenkasto žuta, 5 YR 6/6 reddish yellow
 P: izlizana crna smola na rubu posude
 V: 5,2 cm
 dR: 8 cm
 ds: 0,3 cm
 mjesto nalaza: □ A 3,70-4,00
 datacija: 2. st.
8. OPIS: Vrč tip V 5, s jednom ručkom i rubom koji koljena-sto prelazi na uski, dugi vrat, iznutra premazan smolom
 G: tvrda, sitne inkluzije, crvenkasto žuta, 5YR 6/8 reddish yellow
 V: 8,8 cm
 dR: 4,4 cm
 ds: 0,6 cm
 mjesto nalaza: □ E 2,60
 datacija: 1. – sredina 2. st.
9. OPIS: Vrč tip V 1, s trolisnim izljevom, kratkog, uskog vrata ovalnog trbuha na prstenastom dnu kojemu ispod ruba počinje trakasto profilirana po sredini užlijebljena ručka
 G: tvrda, malo krupnijih inkluzija, žućkasto crvena, 5YR 5/6 yellowish red
 V: 15 cm
 dR: 4 cm
 dD: 4 cm
 VRč: 5 cm
 ds: 0,3 cm
 mjesto nalaza: □ E 2,70- 3,00
 datacija: 1. – 2. st.
 Inv. GMV A – 1805
10. OPIS: Vrč s jednom ručkom, bikoničnog trbuha širokog vrata blago razgrnutog ruba i kljunastog izljeva. Nodostaje ručka
 G: tvrda, malo krupnijih inkluzija, svijetlo crvena, 2,5 YR 7/6 light red



V: 24 cm
dR: 8 cm
dD: 7,4 cm
ds: 0,7 cm
mjesto nalaza: □ D 2,50
Inv. GMV A – 1806
datacija: 2. st.

11. OPIS: Vrč tip V 4, ulomak s uskim vratom na kojem je rebro i malo izvijenim rubom
G: tvrda, malo sitnih inkluzija, svijetlo crvenkasto smeđa, 10 YR 6/4 light yellowish brown
V: 7 cm
dR: 7 cm
ds: 0,4 cm
mjesto nalaza: □ C 1,50 – 1,80
datacija: 3. st.

12. OPIS: Vrč širokog vrata, profiliranog trakasto zadebljanog ruba i kljunastog izljeva.
G: siva, pročišćena glina
V: 4,4 cm
ds: 0,4 cm
mjesto nalaza: □ A 1,9 – 2,10
datacija: 2. st.

TABLA 38 VINKOVCI – VARTEKS

13. OPIS: Ulomak posude s dvije ručke
G: s malo krupnih inkluzija, svijetlo crvena, 2.5 YR 6/6 light red
P: Na vanjskoj strani posude, mat, crven, 2.5 YR 5/8 red
V: 7,4 cm
VRč: 5,6 cm
ds: 0,3 cm
mjesto nalaza: □ I 3,00 - 3,30
datacija: 2. – 3. st.

14. OPIS: Vrč tip VD 4, s dvije trakaste po sredini užlijebljene ručke i trakastim ukošenim rubom
G: tvrda, malo inkluzija, crvenkasto žuta, 5 YR 6/6 red-dish yellow
V: 8 cm
dR: 12 cm
ds: 0,8cm
mjesto nalaza: □ K 2,60 – 2,90
datacija: kraj 2. – početak 3. st.

15. OPIS: Vrč tip VD 3, s dvije ručke koji ima prema van blago zakošen rub i koljenast prijelaz prema vratu
G: tvrda, malo inkluzija, ružičast, 7.5 YR 7/4 pink
V: 20 cm

dR: 12 cm
VRč: 8 cm
ds: 1,6 cm
mjesto nalaza: □ E 2,0 – 3,00
datacija: kraj 2. – početak 3. st.

16. OPIS: Vrč s dvije ručke raširenog vrata na kojem su dvije kanelure.
G: tvrda, malo inkluzija, crvenkasto žuta, 5 YR 6/6 red-dish yellow
P: premaz na gornjem rubu i vanjskoj stjenki, mat, crven, 2.5 YR 5/8 red
V: 4,4 cm
dR: 12 cm
ds: 0,5 cm
mjesto nalaza: □ T 3,60
datacija: kraj 2. - početak 3. st.

17. OPIS: Stjenka trbuha i vrata vrča s dvije ručke
G: tvrda, s malo inkluzija, crvenkasto žuta, 5YR 6/6 red-dish yellow
V: 14 cm
ds: 0,6 cm
mjesto nalaza: □ E 3,00 - 3,60
datacija: 2. st.

18. OPIS: Vrč tip VD 5, stijenka trbuha i vrata vrča s dvije ručke
UKRAS: okomite nepravilne linije na vratu - pokušaj glačanja?
G: tvrda, sitne inkluzije, crvenkasto žuta, 7.5 YR 6/6 red-dish yellow
V: 12 cm
ds: 0,6 cm
mjesto nalaza: □ E 3,10 – 3,60
datacija: 2. st.

19. OPIS: Vrč tip V 16, s cilindričnim vratom izvijenim rubom, jednom ručkom koja je viša od ruba
UKRAS: geometrijski ukras izveden štapićem
G: malo inkluzija, svjetlo siva
V: 12 cm
dR: 11 cm
VRč: 12 cm
ds: 0,6 cm
mjesto nalaza: □ E 2,70 – 3,00
□ D 0,60 – 1,00
datacija: 1. - 2. st.
Inv. A 1808

20. OPIS: Trakasta ručka vrča
G: tvrda, siva, malo inkluzija
VRč: 9 cm
mjesto nalaza: □ E 330- 3,60



21. OPIS: Trakasta ručka vrča
G: malo inkluzija, svjetlo siva
VRč: 12 cm
mjesto nalaza: □ E 2,70 – 3,00
22. OPIS: Posuda Tip POR 1, s ručkom preko ruba, sačuvan ulomak ručke
G: malo inkluzija, svjetlo siva
VRč: 12 cm
mjesto nalaza: □ 3,70 – 4,00
datacija: kraj 1. – početak 2. st.
7. OPIS: Ručka amfore ili vrča
G: tvrda, malo inkluzija, svijetlo crvenkasto smeđa, 5 YR 6/4 light reddish brown
VRč: 11,5
ds: 0,8 cm
mjesto nalaza: □ D 3,70 – 4,00
8. OPIS: Ručka amfore ili vrča
G: tvrda, malo inkluzija, crvenkasto žuta, 7.5 YR 6/6 reddish yellow
VRč: 9,5 cm
mjesto nalaza: □ A 3,70 – 4,00

TABLA 39**VINKOVCI – VARTEKS****Ručke amfora i vrčeva s dvije ručke**

1. OPIS: Ručka amfore ili vrča
G: tvrda, malo inkluzija, crvenkasto žuta, 7.5 YR 6/6 reddish yellow
VRč: 14 cm
mjesto nalaza: □ A 3,70- 4,00
2. OPIS: Ručka amfore ili vrča
G: tvrda, malo inkluzija, ružičasta, 7.5 YR 7/4 pink, jako svijetlo smeđa, izvana 10 YR 8/3 very pale brown
VRč: 12,5 cm
mjesto nalaza: □ B 1,10 –1,30
3. OPIS: Ručka amfore ili vrča
G: tvrda, malo inkluzija, 2.5 Y 8/2 pale yellow
VRč: 10 cm
mjesto nalaza: □ T 3,50
4. OPIS: Ručka amfore ili vrča
G: tvrda, malo inkluzija, crvenkasto žuta, 5 YR 7/6 reddish yellow izvana, ružičasta, ružičasta 7.5 YR 7/4 pink u presjeku
VRč: 13 cm
ds: 0,7 cm
mjesto nalaza: □ H 3,70 – 4,00
5. OPIS: Ručka amfore ili vrča
G: tvrda, malo inkluzija, 2.5 YR 6/6 light red
VRč: 6,5 cm
ds: 0,8 cm
mjesto nalaza: □ T 3,50
6. OPIS: Ručka amfore ili vrča
G: tvrda, loše pečena, krupne i sitne inkluzije, crvenkasto smeđa, YR 5/4 reddish brown
VRč: 13 cm
ds: 2 cm
mjesto nalaza: □ B 3,10 – 3,40
9. OPIS: Ručka amfore ili vrča
G: tvrda, malo inkluzija, crvenkasto žuta, 5 YR 6/8 reddish yellow, u presjeku 7.5 YR 7/6 reddish yellow
VRč: 9 cm
mjesto nalaza: □ T 3,50
10. OPIS: Ručka amfore ili vrča
G: tvrda, malo inkluzija, tamno smeđa, 7.5 YR 5/6 strong brown
VRč: 4,5 cm
ds: 0,5 cm
mjesto nalaza: □ D 3,10 – 3,40
11. OPIS: Ručka amfore ili vrča
G: tvrda, malo inkluzija, crvenkasto smeđa, 5 YR 5/4 reddish brown
VRč: 3,5 cm
ds: 0,5 cm
mjesto nalaza: □ K 2,60 – 2,80

TABLA 40**VINKOVCI – VARTEKS**

1. OPIS: Ulomak posude nedefiniranog oblika
UKRAS: dulji urezi, pravilno izvedeni
G: tvrda, bez inkluzija, crvenkasto žuta, 5 YR 6/6 reddish yellow
P: mat, crvenkasto žuta, 7.5 YR 6/6 reddish yellow
V: 5,5 cm
ds: 0,4 cm
mjesto nalaza: □ A 3,10 – 4,00
2. OPIS: Ulomak posude nedefiniranog oblika
UKRAS: Aplicirana reljefna traka s urezima
G: mekana, malo inkluzija, crvenkasto žuta, 5 YR 7/6 reddish yellow
P: mat, ljušti se, crven, 10 YR 5/6 red
V: 3,8 cm
ds: 0,4 cm
mjesto nalaza: □ E 2,10 – 2,70



3. OPIS: Tip PVR 1, bikoničnog tijela s rubom koji je ravno izvučen i na kojem su dvije kanelure. Sačuvano je dvije trećine posude
 UKRAS: Na gornjem dijelu je ukras izrađen slikanjem žuto crvene boje. Ukras je podijeljen u metopna polja unutar kojih je u negativu izvedena valovnica.
 G: tvrda, malo inkluzija, crvenkasto žuta, 5 YR 6/8 reddish yellow
 P: ukras i premaz, kvalitetan, 5 YR 5/6 yellowish red
 V: 12 cm
 dR: 17 cm
 VRČ: 6,4 cm
 ds: 0,4 cm
 mjesto nalaza: □ E 2,40 – 2,70
 datacija: 2. st.
 Inv: GMV A - 1801

Kadionice:

4. OPIS: Kadionica tip K 2, nazubljeni rub koji je u koso spušten kao ovratnik i još jednom na kraju "ovratnika" nazubljen, na stjenci je jedna reljefno nazubljena traka, a druga na prijelazu iz trbuha prema visokoj nozi
 G: bez inkluzija, tvrda, crvenkasto žuta, 5 YR 6/6 reddish yellow
 V: 16 cm
 dR: 26 cm
 ds: 0,6 cm
 datacija: 2.- 3. st.
 Inv: GMV A – 1802
5. OPIS: Kadionica tip K 2, s reljefnom nazubljenom trakom na prijelazu noge i stjenke te reljefnu nazubljenu traku pri dnu
 G: sendvič pečena, mekana, malo inkluzija, svijetlo crvenkasto smeđa, 5 YR 6/4 light reddish brown
 V: 7 cm
 ds: 0,7 cm
 mjesto nalaza: □ B 1,10 – 1,30
 datacija: 2. - 3. st.
 Inv: GMV A – 1803

Tarionici

6. OPIS: Tarionik tip M 1, Stjenka s svijenim rubom
 G: tvrda, s inkluzijama, crvenkasto žuta, 5 YR 6/6 reddish yellow
 P: krupni pijesak s unutrašnje strane stjenke
 V: 8 cm
 dR: 31 cm
 ds: 1,2 cm
 mjesto nalaza: □ D 0,60 – 1,00
 datacija: 1.- 2. st.

7. OPIS: Ravno dno stjenke
 G: tvrda, s inkluzijama, crvenkasto žuta, 5 YR 6/6 reddish yellow
 P: Tragovi žuto-zelene glazure s vanjske strane stjenke, iznutra krupni pijesak
 V: 3 cm
 dD: 10 cm
 ds: 1 cm
 mjesto nalaza: □ K 2,00 – 2,30
 datacija: 3.- 4. st.

TABLA 41
VINKOVCI – VARTEKS
Lonci

1. OPIS: Lonac ulomak prema dolje zakošenog ruba i ravne stjenke
 UKRAS: dvije kanelure na rubu
 G: tvrda, bez inkluzija, 5 YR 6/4 light reddish brown
 P: crni premaz – smola, uz rub posude
 V: 5 cm
 dR: 16 cm
 ds: 0,4 cm
 mjesto nalaza: □ A 3,00 – 4,40
 datacija: 2. st.
2. OPIS: Lonac tip L 2, ulomak trakastog ruba s naglašenim prijelazom prema vratu zakošene stjenke
 G: tvrda, bez inkluzija 5 YR 5/6 yellowish red
 P: na vanjskoj stjenki posude, 10 R 5/6 red
 V: 3 cm
 dR: 18 cm
 ds: 0,6 cm
 mjesto nalaza: □ B 1,10 – 1,30
 datacija: 3.- 4. st.
3. OPIS: Lonac tip L 4, ulomak trakasto zadebljanog ruba i zakošene stjenke
 UKRAS: po tri kanelure smještene na rubu i stjenki posude u više redova
 G: tvrda, bez inkluzija, 7.5 YR 6/4 light brown
 V: 4 cm
 dR: 14 cm
 ds: 0,4 cm
 mjesto nalaza: □ D 2,00 – 2,30
 datacija: 2. st.
4. OPIS: Lonac tip L 3, ulomak zakošenog ruba i bikonične stjenke trbuha
 UKRAS: kanelura uz rub
 G: tvrda, bez inkluzija, crvenkasto žuta, 5YR 7/6 reddish yellow
 P: na vanjskoj stjenki posude, 12.5 YR 5/8 red



- V: 4 cm
dR: 12 cm
ds: 0,4 cm
mjesto nalaza: □ E 3,30 – 3,60
datacija: kraj 1.- 2. st.
5. OPIS: Lonac većih dimenzija, ulomak okomitog ruba i stjenke
UKRAS: dvije kanelure na rubu
G: sendvič pečena, tvrda, malo inkluzija, crvenkasto žuta, 5YR 6/8 reddish yellow
P: crni premaz – smola, uz rub posude
V: 4 cm
dR: 28 cm
ds: 0,8 cm
6. OPIS: Lonac tip L 5, ulomak izvijenog ruba i stjenke
G: tvrda malo, inkluzija, siva
V: 4,8 cm
dR: 26 cm
ds: 0,8 cm
mjesto nalaza: □ I 2,30 – 2,40
datacija: 1. st.
7. OPIS: Lonac tip L 6, ulomak izvijenog ruba i stjenke
G: tvrda malo, inkluzija, siva
V: 4,8 cm
dR: 22 cm
ds: 0,6 cm
mjesto nalaza: □ E 2,40 – 2,70
datacija: 1.- 4. st.
8. OPIS: Lonac tip L 6, ulomak izvijenog ruba i stjenke.
UKRAS: kanelura na gornjem dijelu stjenke
G: tvrda malo, inkluzija, siva
V: 8 cm
dR: 20 cm
ds: 0,4 cm
mjesto nalaza: □ E 2,70 – 3,00
datacija: 1.- 4. st.
9. OPIS: Lonac ulomak prema gore zakošenog ruba i stjenke
G: tvrda malo, inkluzija, siva
V: 6 cm
dR: 18 cm
ds: 0,4 cm
mjesto nalaza: □ E 3,30 – 3,60
datacija: 1.- 4. st.
10. OPIS: Lonac tip L 7, ulomak ravno raširenog ruba i stjenke
UKRAS: tri kanelure na rubu i jedna na stjenci
G: tvrda malo, inkluzija, siva
- V: 6 cm
dR: 28 cm
ds: 0,6 cm
mjesto nalaza: □ 3,30 – 3,80
datacija: 1.- 2. st.
11. OPIS: Lonac tip L 6, ulomak prema gore zakošenog malo zadebljanog ruba i stjenke
G: tvrda malo, inkluzija, siva
V: 3 cm
dR: 11 cm
ds: 0,4 cm
mjesto nalaza: □ L 3,30 – 3,60
datacija: 1.- 4. st.
12. OPIS: Lonac tip L 6, ulomak izvijenog ruba i stjenke
G: tvrda malo, inkluzija, siva
V: 2,6 cm
dR: 16 cm
ds: 0,4 cm
mjesto nalaza: □ F 3,30 – 3,40
datacija: 1.- 4. st.

TABLA 42
VINKOVCI – VARTEKS

13. OPIS: Lonac tip L 6, većih dimenzija, ulomak izvijenog ruba i stjenke.
G: tvrda malo, inkluzija, siva
P: crni premaz na vanjskom dijelu posude
V: 6 cm
dR: 19 cm
ds: 0,8 cm
mjesto nalaza: □ A 190 – 2,10
datacija: 1.- 4. st.
14. OPIS: Lonac većih dimenzija, ulomak ravnog dna i stjenke.
G: tvrda malo, inkluzija, siva
V: 8 cm
dD: 19 cm
ds: 1 cm
mjesto nalaza: □ A 1,90 – 2,10
15. OPIS: Lonac ulomak ravnog dna i stjenke
G: tvrda malo, inkluzija, siva
V: 16 cm
dD: 12 cm
ds: 8 cm
datacija: 2. st.
16. OPIS: Lonac ulomak ravnog dna i stjenke
G: tvrda malo, inkluzija, svijetlo smeđa 7.5 YR 6/4 light



- brown
V: 10 cm
dD: 16 cm
ds: 1 cm
mjesto nalaza: □ I 3,00 – 3,30
17. OPIS: Lonac ulomak plitkog prstenastog dna i stjenke.
G: tvrda malo, inkluzija, svijetlo smeđa 7.5 YR 6/4 light brown
V: 4,6 cm
dD: 12 cm
ds: 0,8 cm
mjesto nalaza: □ T-G 2,50
18. OPIS: Pithos ulomak ravno raširenog ruba na kojem je kanelura.
G: tvrda malo, inkluzija, crvenkasto žuta, 5 YR 7/6 reddish yellow
P: na vanjskoj stjenki posude, 2.5 YR 6/8 light red
V: 4 cm
dR: 14 cm
ds: 0,4 cm
mjesto nalaza: □ A 3,70 – 4,00
datacija: 1. - 2. st.
19. OPIS: Lonac tip L 15, ulomak raširenog ruba i stjenke
G: tvrda malo, inkluzija, crvenkasto žuta, 5 YR reddish yellow
V: 2 cm
dR: 22 cm
ds: 0,4 cm
mjesto nalaza: □ E 3,00 – 3,30
datacija: 2. - 3. st.
20. OPIS: Pithos ulomak ravno raširenog ruba na kojem je kanelura.
G: tvrda malo, inkluzija, svijetlo smeđa, 10 YR 6/3 pale brown
V: 3 cm
dR: 22 cm
ds: 0,6 cm
mjesto nalaza: □ K 2,30 – 2,60
datacija: 1.- 2. st.
21. OPIS: Pithos Pth 1, ulomak ravno raširenog ruba na kojem je kanelura.
G: tvrda malo, inkluzija, crvenkasto žuta, 5 YR 6/6 reddish yellow
P: crni premaz – smola, uz rub posude
V: 1,2 cm
dR: 18 cm
ds: 0,6 cm
mjesto nalaza: □ I
datacija: 1.- 2. st.
22. OPIS: Pithos tip Pth 1, ulomak ravno raširenog ruba na kojem je kanelura.
G: tvrda malo, inkluzija, svijetlo siva 10 YR 7/1 light gray
V: 2 cm
dR: 24 cm
ds: 1 cm
mjesto nalaza: □ A 3,30 – 3,70
datacija: 1.- 2. st.

TABLA 43 VINKOVCI – VARTEKS

23. OPIS: Lonac tip L 15, c ulomak koso razgrnutog ruba i cilindričnog tijela
G: tvrda malo, inkluzija, crvenkasto žuta, 7.5 YR reddish yellow
V: 10 cm
dR: 22 cm
ds: 0,8 cm
mjesto nalaza: □ E 3,30 – 3,60
datacija: 2.- 3. st.
24. OPIS: Lonac tip L 15, ulomak koso razgrnutog ruba i cilindričnog tijela
G: tvrda malo, inkluzija, crvenkasto žuta, 5 YR 6/6 reddish yellow
V: 4 cm
dR: 26 cm
ds: 0,8 cm
mjesto nalaza: □ K 2,00 – 2,32
datacija: 2.- 3. st.
25. OPIS: Lonac tip L 15, ulomak koso razgrnutog ruba i cilindričnog tijela.
G: tvrda malo, inkluzija, crvenkasto smeđa, 5 YR 6/6 reddish yellow
V: 6 cm
dR: 27 cm
ds: 0,6 cm
mjesto nalaza: □ D 0,00 – 1,00
datacija: 2.- 3. st.
26. OPIS: Pithos ulomak ravno raširenog ruba
G: tvrda, malo inkluzija, crvenkasto žuta, 5 YR 6/6 reddish yellow
P: na vanjskoj stjenki posude, svijetlo crven 2.5 YR 6/8 light red
V: 7 cm
dR: 10 cm
ds: 0,6 cm
mjesto nalaza: □ A 3,70 – 4,00
datacija: 1.- 2. st.



27. OPIS: Lonac cilindričnog vrata, raširenog ruba i zaobljenog trbuha, ulomak ruba i stjenke.
UKRAS: više urezanih ravnih linija
G: tvrda, malo inkluzija, ružičasta, 7.5 YR 7/4 pink
V: 4 cm
dR: 20 cm
ds: 0,4 cm
mjesto nalaza: □ D 0,00 – 1,00
datacija: 1.- 4. st.
28. OPIS: Pithos ulomak ravno raširenog ruba na kojem je kanelura.
G: sendvič pečena, tvrda, malo inkluzija, svijetlo smeđa, 7.5 YR 6/4 light brown
V: 3 cm
dR: 20 cm
ds: 0,6 cm
mjesto nalaza: □ I 3,00 – 3,50
datacija: 1.- 2. st.
29. OPIS: Lonac tip L 14, ulomak zaobljeno gruba i stjenke
UKRAS: kanelura na gornjem dijelu stjenke
G: tvrda, malo inkluzija, jako svijetlo smeđa, 10 YR 7/3 very pale brown
V: 3 cm
dR: 10 cm
ds: 0,6 cm
mjesto nalaza: □ D 0,60 – 1,00
datacija: 1.- 4. st.
30. Opis: Posuda s rešetkom
G: tvrda, malo inkluzija, crvenkasto žuta, 2.5 YR 6/8 reddish yellow
P: na vanjskoj i unutarnjoj stjenki, iznutra tragovi gorjenja, svijetlo crven 2,5 YR 6/6 light red
V: 20 cm
dR: 19 cm
dD: 9 cm
ds: 0,9 cm
datacija: 2 - 3. st.(?)
Objavljeno: Ožanić 2004: 177 - 196
31. OPIS: ulomak plitkog prstenastog dna i stjenke
G: tvrda malo, inkluzija, sendvič pečena, crvenkasto žuta, 7.5 YR 6/6 reddish yellow
V: 9 cm
dD: 9 cm
ds: 0,6 cm
mjesto nalaza: □ E 3,30 – 3,60
32. OPIS: Lonac ulomak plitkog prstenastog dna i stjenke
G: tvrda malo, inkluzija, 7.5 YR 6/6 reddish yellow
V: 12 cm
dD: 8 cm
ds: 0,4 cm
mjesto nalaza: □ A 3,70 – 4,00
- TABLA 44**
VINKOVCI – VARTEKS
33. OPIS: Lonac ulomak ravnog dna i stjenke
G: tvrda, malo inkluzija, sendvič pečena, crvenkasto žuta 7.5 YR 6/6 reddish yellow
V: 3 cm
dD: 8 cm
ds: 0,8 cm
mjesto nalaza: □ E 2,70 – 3,00
34. OPIS: Lonac ulomak ravnog dna i stjenke
G: tvrda, malo inkluzija, crvenkasto žuta, 7.5 YR 6/6 reddish yellow
V: 6,4 cm
dD: 13 cm
ds: 0,6 cm
mjesto nalaza: □ I 3,00 – 3,30
35. OPIS: ulomak ravnog dna i stjenke
G: tvrda, malo inkluzija, svijetlo smeđa 7.5 YR 6/4 light brown
V: 5 cm
dD: 6,4 cm
ds: 0,5 cm
mjesto nalaza: □ D 3,10 – 3,40
36. OPIS: Lonac, ulomak dna i stjenke
G: tvrda malo, inkluzija, crvenkasto žuta, 7.5 YR 7/6 reddish yellow
V: 4,8 cm
dD: 12 cm
ds: 0,8 cm
mjesto nalaza: □ E 3,30 – 3,60
37. OPIS: ulomak plitkog prstenastog dna i stjenke
G: tvrda malo, inkluzija, crvenkasto žuta, 7.5 YR 7/6 reddish yellow
V: 2 cm
dD: 8 cm
ds: 0,8 cm mjesto nalaza: □ T 3,50
38. OPIS: ulomak ravnog dna i stjenke
G: tvrda malo, inkluzija, sendvič pečena, svijetlo crvenkasto smeđa, 5 YR 6/4 light reddish brown
V: 2 cm
dD: 7 cm
ds: 0,6 cm
mjesto nalaza: □ E 2,40- 2,70



39. OPIS: Lonac ulomak plitkog prstenastog dna i stjenke
G: tvrda malo, inkluzija, crvenkasto žuta, 7.5 YR 7/6 reddish yellow
V: 2,2 cm
dD: 9 cm
ds: 0,4 cm
mjesto nalaza: □ E 2,70 – 3,00
40. OPIS: Lonac ulomak prstenastog dna i stjenke
G: tvrda malo, inkluzija, crvenkasto žuta, 7.5 YR 7/6 reddish yellow
V: 4 cm
dD: 10 cm
ds: 0,6 cm
mjesto nalaza: □ I 3,00 – 3,30
41. OPIS: Lonac ulomak prstenastog dna i stjenke.
G: tvrda malo, inkluzija, crvenkasto žuta, 7.5 YR 7/6 reddish yellow
V: 5,2 cm
dD: 1,1 cm
ds: 1 cm
mjesto nalaza: □ I 3,00 – 3,30
42. OPIS: ulomak ravnog dna i stjenke
G: tvrda malo, inkluzija, sendvič pečena, crvenkasto žuta, 7.5 YR 7/6 reddish yellow
V: 6 cm
dD: 6 cm
ds: 1,2 cm
mjesto nalaza: □ I 2.70 – 3,00
43. OPIS: ulomak prstenastog dna i stjenke
G: tvrda malo, inkluzija, crvenkasto žuta, 7.5 YR 7/6 reddish yellow
V: 2 cm
dD: 8 cm
ds: 0,4 cm mjesto nalaza: □ E 3,30 – 3,60
44. OPIS: ulomak prstenastog dna i stjenke
G: tvrda malo, inkluzija, crvenkasto žuta, 7.5 YR 7/6 reddish yellow
V: 5 cm
dD: 9 cm
ds: 0,6 cm
mjesto nalaza: □ E 3,30 – 3,60
45. OPIS: Lonac tip L 18, ulomak trakasto zadebljanog, zakošenog ruba i stjenke
G: tvrda, puno krupnih inkluzija, crna
V: 3 cm
dR: 12 cm
ds: 0,2 cm
mjesto nalaza: □ K 2,30 – 2,60
datacija: 1. – sredina 2. st.
46. OPIS: Lonac tip L 18, ulomak trakasto zadebljanog zakošenog ruba i stjenke.
G: tvrda, krupne inkluzije, crna
V: 2 cm
dR: 14 cm
ds: 0,4 cm
mjesto nalaza: □ K 2,30 – 2,60
datacija: 1. – sredina 2. st.
47. OPIS: Lonac tip L 18, ulomak trakasto zadebljanog ruba i cilindričnog kratkog vrata
G: tvrda, krupne inkluzije, crna
V: 3 cm
dR: 17 cm
ds: 0,4 cm
mjesto nalaza: □ K 2,30 – 2,60
datacija: 1. – sredina 2. st.
48. OPIS: Lonac tip L 18, ulomak trakasto zadebljanog ruba i stjenke
G: tvrda, krupne inkluzije, crna
V: 2 cm
dR: 12 cm
ds: 0,3 cm
mjesto nalaza: □ D 4,00
datacija: 1. – sredina 2. st.
49. OPIS: Lonac tip L 21, ulomak zakošenog ruba i stjenke visokog trbuha
G: tvrda, krupne inkluzije, crna
V: 6 cm
dR: 24 cm
ds: 0,6 cm
mjesto nalaza: □ D 3,10 – 3,40
datacija: 2. st.
50. OPIS: Lonac tip L 21, ulomak zakošenog ruba i stjenke visokog trbuha
G: tvrda, krupne inkluzije, crna
V: 10 cm

TABLA 45
VINKOVCI – VARTEKS



- dR: 22 cm
ds: 0,6 cm
mjesto nalaza: □ A 3,30 – 3,79
datacija: 2. st.
51. OPIS: Lonac tip L 18, ulomak trakasto zadebljanog zakošenog ruba i stjenke
G: tvrda, krupne inkluzije, crna
V: 4,4 cm
dR: 12 cm
ds: 0,4 cm
datacija: 1. – sredina 2. st.
52. OPIS: Lonac tip L 21, ulomak zakošenog ruba i stjenke visokog trbuha.
G: tvrda, krupne inkluzije, crna
V: 9 cm
dR: 12 cm
ds: 0,5 cm
mjesto nalaza: □ A 3,60 – 3,70
datacija: 2. st.
53. OPIS: Lonac tip L 21, ulomak zakošenog ruba i stjenke visokog trbuha
G: tvrda, krupne inkluzije, crno siva
V: 7 cm
dR: 18 cm
ds: 0,4 cm
datacija: 2. st.
- TABLA 46**
VINKOVCI – VARTEKS
54. OPIS: Lonac tip L 22, ulomak ravno raširenog ruba i stjenke zaobljenog trbuha
UKRAS: češljasto izrađen kao preplet u gornjem dijelu i ravne linije u donjem dijelu.
G: tvrda, krupne inkluzije, crno siva
V: 12 cm
dR: 18 cm
ds: 0,6 cm
mjesto nalaza: □ K 2,30 – 2,60
datacija: 2. st.
55. OPIS: Lonac tip L 19, ulomak ruba i stjenke
G: tvrda, krupne inkluzije, crno siva
V: 6 cm
dR: 19 cm
ds: 0,6 cm
mjesto nalaza: □ I 3,30 – 3,60
datacija: 2. – 4. st.
56. OPIS: Lonac tip L 19, ulomak ruba i stjenke
G: tvrda, krupne inkluzije, crno siva
V: 4,8 cm
dR: 13 cm
ds: 0,4 cm
mjesto nalaza: □ I 3,30
datacija: 2. – 4. st.
57. OPIS: Lonac tip L 22, ulomak stjenke
UKRAS: češljasto izrađen kao preplet u gornjem dijelu i ravne linije u donjem dijelu.
G: tvrda, krupne inkluzije, crno siva
V: 9 cm
ds: 0,4 cm
datacija: 2. st.
58. OPIS: Lonac ravnog dna i stjenke
G: tvrda malo inkluzija
V: 4 cm
dD: 6 cm
ds: 0,6 cm
mjesto nalaza: □ K 2,30 – 2,60
59. OPIS: Lonac ulomak stjenke
UKRAS: ukras izveden laganim povlačenjem grančice
G: tvrda malo, inkluzija
V: 3 cm
ds: 0,8 cm
mjesto nalaza: □ A3 60 – 4,00
60. OPIS: Lonac tip L 18, ulomak ruba i stjenke
G: tvrda malo, inkluzija,
V: 2,4 cm
dR: 13 cm
ds: 0,4 cm
mjesto nalaza: □ K 2,30 – 2,60
datacija: 1. – sredina 2. st.
61. OPIS: Lonac tip L 23, ulomak ravno raširenog ruba i narebrenog vrata i stjenke trbuha.
G: tvrda malo, inkluzija,
V: 3,6 cm
dR: 26 cm
ds: 0,4 cm
mjesto nalaza: □ K 2,30 – 2,60
datacija: 2. st.
62. OPIS: Lonac ulomak ravnog dna i stjenke
UKRAS: češljasti ukras okomitih linija.
G: tvrda, krupne inkluzije, crno siva
V: 7 cm
dR: 30 cm
ds: 0,7 cm
mjesto nalaza: □ K 2,30 – 2,60
datacija: 1. – sredina 2. st.



63. OPIS: Lonac tip L 18, ulomak trakasto zadebljanog ruba i stjenke
G: tvrda malo, krupne inkluzije, crno siva
V: 3 cm
dR: 23 cm
ds: 0,5 cm
mjesto nalaza: □ K 2,30 – 2,60
datacija: 1. – sredina 2. st.

64. OPIS: Lonac tip L 18, ulomak trakasto zadebljanog ruba i narebrene stjenke loptastog trbuha.
G: tvrda, malo inkluzija,
V: 7 cm
dR: 30 cm
ds: 0,8 cm
mjesto nalaza: □ K 2,30 – 2,60
datacija: 1. – sredina 2. st.

TABLA 47
VINKOVCI – VARTEKS
Poklopci

1. Poklopac Tip Po 5, za veće lonce, s visokom dugmetastom ručkom
G: tvrda, bez inkluzija, svijetlo smeđa, sendvič pečena 7.5 YR 6/4 light brown
V: 7 cm
DRučke: 5 cm
ds: 0,8 cm
mjesto nalaza: □ K 2,00- 3,30
datacija: 2.- 4. st.

2. OPIS: Poklopac Tip Po 6, Poklopac za veće lonce s nižom dugmetastom ručkom
G: mekana, bez inkluzija, svijetlo smeđa 7.5 YR 6/4 light brown
V: 4,4 cm
DRučke: cm
ds: 0,8 cm
mjesto nalaza: □ E 3,30 – 3,60
datacija: 2.- 3. st.

3. OPIS: Poklopac Tip Po 5, Poklopac za veće lonce, s visokom dugmetastom ručkom
G: tvrda, bez inkluzija, svijetlo smeđa 7.5 YR 6/4 light brown
V: 6 cm
DRučke: 5 cm
ds: 0,6 cm
mjesto nalaza: □ E 3,30 – 3,60
datacija: 2.- 4. st.

4. OPIS: Poklopac Tip Po 6, Poklopac za veće lonce s nižom

dugmetastom ručkom
G: tvrda, bez inkluzija, crvenkasto žuta, 5 YR 7.8 reddish yellow
V: 4 cm
DRučke: 4 cm
ds: 0,6 cm
datacija: 2.- 3. st.

5. OPIS: Poklopac Tip Po 8, Ravni poklopac možda služio za zatvaranje amfore.
G: tvrda, malo inkluzija, crvenkasto žuta, 5 YR 7.8 reddish yellow
V: 5 cm
D: 10 cm (pretpostavljeni promjer)
ds: 0,6 cm
mjesto nalaza: □ I 2,70 – 2,60

6. OPIS: Poklopac Tip Po 6, Niski poklopac za manje lonce
G: tvrda, malo inkluzija, crvenkasto žuta, 5 YR 7.8 reddish yellow
V: 2,5 cm
dR: 9 cm
ds: 0,4 cm
mjesto nalaza: □ E 3,30 – 3,60
datacija: 2.- 3. st.

7. OPIS: Možda vrh poklopca za zatvaranje amfora
G: tvrda, malo inkluzija, crvenkasto žuta, 5 YR 7.8 reddish yellow
V: 2 cm
DRučke: 4 cm
ds: 0,4 cm
mjesto nalaza: □ B 2,50

8. OPIS: Poklopac Tip Po 6, Poklopac za veće lonce s nižom dugmetastom ručkom
G: tvrda, sendvič pečena, tragovi paljevine, ružičasta, 7.5 YR 7/4 pink
V: 4,4 cm
DRučke: 4 cm
ds: 0,8cm
mjesto nalaza: □ E 2,70 – 3,00
datacija: 2.- 3. st.

9. OPIS: Poklopac Tip Po 7, Plitak poklopac za manji lonac s visokom dugmetastom ručkom
G: tvrda, krupne inkluzije, izvana crno smeđa, iznutra svijetlo smeđa 7.5 YR 6/4 light brown
V: 4,4 cm
DRučke: 4 cm
dR: 12 cm
ds: 0,4 cm
mjesto nalaza: □ A 3,70
datacija: 2.- 4. st.



10. OPIS: Poklopac Tip Po 1, kasno latenskog porijekla, kosih stjenki i niske dugmetaste ručke
G: tvrda, krupne inkluzije, sendvič pečena, izvana svjetlo smeđa s tragovima paljevine
V: 10,6 cm
DRručke: 7 cm
dR: 20 cm
ds: 0,8 cm:
mjesto nalaza: □ B 1,10 – 1,30
datacija: 1. st.
11. OPIS: Poklopac Tip Po 1, kasno latenskog porijekla, kosih stjenki i niske dugmetaste ručke
G: mekana, krupne inkluzije, izvana crna, iznutra crvenkasto žuta 5 YR reddish yellow
V: 7,2 cm
DRručke: 5 cm
dR: 14 cm
ds: 0,8 cm
mjesto nalaza: □ E 2,70 – 3,00
datacija: 1. st.
12. OPIS: Poklopac kasno latenskog porijekla, kosih stjenki i niske dugmetaste ručke
G: tvrda, krupne inkluzije, crna
V: 5 cm
DRručke: 4,4
ds: 0,6 cm
datacija: 1. st.
3. OPIS: Ulomak ruba koji je izvana trakasto zadebljan, ulomak Dressel 6B
G: tvrda, malo inkluzija, jako svjetlo smeđa, 10 YR 8/4 very pale brown
V: 8
dR: 16 cm
ds: 8 cm
mjesto nalaza: □ A 3, 70 – 4,0
Datacija: 1. – sredina 2. st.
4. OPIS: Dno amfore s ravnim dnom
G: tvrda, malo krupnih inkluzija, jako svjetlo smeđa, 10 YR 7/4 very pale brown
V: 5 cm
dD: 6 cm
ds: 2,4 cm
mjesto nalaza: □ 3,10 – 3,40
5. OPIS: Dressel 2-4 amfora, Vrat i ručke amfore
G: tvrda, malo inkluzija, 10 YR 8/3
V: 16 cm
VRč: 24 cm
ds: 8 m
mjesto nalaza: □ E 2,70 – 3,00
Datacija: 1. – sredina 2. st.
inv. br. GMV A – 2615
6. OPIS: Dressel 2-4 amfora (Lamboglia 5, Ostia LI, Camulodunum 182, Peacock & Williams Class 10, Callender 2, Benghazi ER amfora 4, Brukner tip 6)
G: tvrda, malo inkluzija, ružičasta 7.5 YR 7/4 pink
V: 97,5 cm
dD: 5 cm
VRč: 15 cm (sačuvan dio ručki)
ds: 10 cm
mjesto nalaza: □ E 2,70 – 3,00
Datacija: 1. – sredina 2. st.
Inv. Br.: GMV A - 1837
7. OPIS: Vrat i ručke amfore
G: tvrda, malo inkluzija, ružičeasta 7.5 YR 7/6 pink izvana, svjetlo žuta 2.5 Y8/4 pale yellow u presjeku
V: 13 cm
ds: 2 cm
mjesto nalaza: □ C 1,50 – 1,80
8. OPIS: stjenka i početak ručki
G: tvrda, malo krupnije inkluzije, 7.5 YR 7/8
V: 28 cm
ds: 1,6 cm
mjesto nalaza: □ C

TABLA 48
VINKOVCI – VARTEKS
Amfore

1. OPIS: Schörgendorfer 558 (Kelemen 11)
GRAFIT: Natpis izveden crvenom bojom *OL(IVA) NIG(RA) EXD(ULCIS) EXC(ELENS)*
G: malo inkluzija, tvrda, svjetlo žuta, 2.5 Y 8/3 pale yellow
V: 38 cm
dR: 18 cm
ds: 1,2 cm
mjesto nalaza: □ E 2,40 – 2,70
Datacija: 1. - 2. st.
Inv. Br.: GMV A - 1838
2. OPIS: Zvonoliki rub amfore – ulomak. Dressel 6B
G: tvrda, malo inkluzija, crvenkasto žuta 5 YR 6/6 reddish yellow u presjeku dok je izvana svijetlo narančasta
V: 8 cm
dR: 20 cm
ds: 1,2 cm
mjesto nalaza: □ T 3,50



TABLA 49
VINKOVCI – ŠOKADIJA
terra sigillata

1. OPIS: Tanjur, Lud Tb, 5 ulomaka ruba i trbuha
RADIONICA: Rheinzabern
G: tvrda, bez inkluzija, svijetlo crvena, 10 R 6/6 light red,
P: kvalitetan sjajan, crven, 2.5 YR 4/8 red
V: 3,3 cm
DR : 24 cm
dD: 10,5 cm (rekonstruiran)
ds: 0,9 cm
mjesto nalaza: A 2,75-3,00
datacija: 2. st
Inv. Br.: GMV A - 1712
2. OPIS: Zdjela, Drag 38, ulomak
RADIONICA: Rheinzabern
G: svjetlo crvena, svijetlo crvena, 10 R 6/6 light red tvrda, bez inkluzija
P: kvalitetan, sjajan, crven, 2.5 YR 4/8 red
V: 3 cm
ds: 0,9 cm
mjesto nalaza: A 2,50-2,75
datacija: 2. st
Inv. Br.: GMV A - 1713
3. OPIS: Zdjela Drag 37, ulomak trbuha
RADIONICA: Rheinzabern
UKRAS: oštećeni prikazi u dva medaljona Ri Fi K16, između kojih je zrnati lančić Ri Fi O 263, na vrhu kojeg je oštećen dvočlani list Ri Fi P 145, U lijevom medaljonu ruka Herakla Ri-Fi M 87
G: tvrda, s malo inkluzija, crvena, 10 R 6/6 red
P: sjajan, kvalitetan, crven, 10 R 4/8 red
V: 3,4 cm
ds: 0,9
mjesto nalaza: B 2,50 – 2,75
datacija: 2. st
Inv. Br.: GMV A -1714
4. OPIS: Izljev tarionika, Drag 43
RADIONICA: Rheinzabern
G: tvrda, s bijelim inkluzijama, svijetlo crvena, 2.5 YR 6/6 light red
P: sjajan, malo izlizan, crven, 10 R 4/8 red
V: 4 cm
ds: 0,7
mjesto nalaza: D 2,00-2,25
datacija: 2. st
Inv. Br.: GMV A -1715
5. OPIS: Zdjela Drag 37, ulomak trbuha
RADIONICA: Rheinzabern
UKRAS: Oštećeni ukras – ostatak dva medaljona između kojih je motiv makovih glavica Ri Fi - P 120
G: tvrda, s malo inkluzija, svijetlo crvena, 10 R 6/6 light red
P: crven, 2.5 YR 4/8 red
V: 5 cm
ds: 1 cm
mjesto nalaza: B 2,50 – 2,75
datacija: 2. St
Inv. Br.: GMV A - 1716
6. OPIS: Zdjela Drag 37, ulomak, donji dio trbuha
RADIONICA: Rheinzabern
UKRAS: ukras u lučnim medaljonima, sačuvana je donja polovica prikaza Venera Ri – Fi M 47 unutar medaljona, rozeta Ri Fi O51, stupić
G: tvrda, s malo inkluzija, svijetlo crvena, 2.5 YR 6/6 light red
P: sjajan, malo izlizan, crven, 2.5 YR 4/8 red
V: 6,5 cm
ds: 1 cm
mjesto nalaza: A 2,50-2,75
datacija: 2. st.
Inv. Br.: GMV A - 1717
7. OPIS: Zdjela Drag 37, ulomak, donji dio trbuha
RADIONICA: Rheinzabern
UKRAS: oštećen zec Ri - Fi 154, medaljon Ri-Fi K 20a, neprepoznatljiv ukras u medaljonu
G: tvrda, bez inkluzija, svijetlo crvena, 2.5 YR 6/6 light red
P: kvalitetan, sjajan, crven, 2,5 YR 4/8 red
V: 7 cm
ds: 1,2 cm
mjesto nalaza: B 2,00 – 2,25
datacija: 2. st
Inv. Br.: GMV A -1718
8. OPIS: Zdjela Drag 37, ulomak trbuha
RADIONICA: Rheinzabern
UKRAS: Sfinga Ri – Fi T 176a u medaljonu Ri – Fi K 19a
G: tvrda, bez inkluzija, svijetlo crvena, 2.5 YR 6/6 light red
P: kvalitetan, sjajan, crven, 2.5 YR 4/8 red
V: 4,5 cm
ds: 0,8
mjesto nalaza: A 3,00 – 3,25
datacija: 2. st
Inv. Br.: GMV A -1719
9. OPIS: Zdjela Drag 37, ulomak trbuha
RADIONICA: Rheinzabern
UKRAS: medvjed (Ri – Fi T62) u medaljonu
G: tvrda, bez inkluzija, svijetlo crvena, 2,5 YR 6/6 light



- red
P: kvalitetan, sjajan, crven, 2,5 YR 4/8 red
V: 3,2 cm
ds: 0,5 cm
mjesto nalaza: A 2,50 – 2,75
datacija: 2. st
Inv. Br.: GMV A - 1720
10. OPIS: Zdjela Drag 37, ulomak trbuha
RADIONICA: Rheinzabern
UKRAS: pas (Ri – Fi T139) i dno kantarosa Ri-Fi O 21
G: tvrda, bez inkluzija, svijetlo crvena, 2,5 YR 6/6 light red
P: ljušti se, sjajan, crven, 2,5 YR 4/8 red
V: 3,7 cm
ds: 0,8 cm
mjesto nalaza: A 1,75 – 2,00
datacija: 2. st
Inv. Br.: GMV A – 1721
- TABLA 50**
VINKOVCI – ŠOKADIJA
terra sigillata
11. OPIS: Zdjela Drag 37, ulomak ruba
RADIONICA: Srednjogalska
G: mekana, malo inkluzija, svijetlo crvena, 10 R 7/6 light red
P: sjajan, pomalo izlizan, crven, 10 R 5/8 red
V: 4,2 cm
ds: 0,6 cm
mjesto nalaza: B 2,25-2,25
datacija: 2. st
Inv. Br.: GMV A - 1733
12. OPIS: Ulomak ruba Drag 18/31
RADIONICA: Srednjogalska
G: mekana, više sitnih bijelih inkluzija, svijetlo crvena, 2.5 YR 7/6 light red
P: sjajan, jako izlizan, crven, 2,5 YR 4/8 red
V: 2,2 cm
ds: 0,5 cm
mjesto nalaza: B 2,25-2,50
datacija: 2. st
Inv. Br.: GMV A - 1734
13. OPIS: Zdjela Drag 37, dva ulomka ruba
RADIONICA: Rheinzabern?
UKRAS: urezana kanelura po sredini trbuha.
G: tvrda, sitne bijele inkluzije, svijetlo crvena, 2.5 YR 7/6 light red
P: kvalitetan, sjajan, crven, 2.5 YR 4/8 red
V: 5 cm
DR : 19 cm
ds: 0,7 cm
mjesto nalaza: A 2,50 – 2,75
datacija: 2. st
Inv. Br.: GMV A - 1735
14. OPIS: Zdjela Drag 37, ulomak ruba
RADIONICA: Rheinzabern?
G: tvrda, sitne bijele inkluzije, svijetlo crvena, 2.5 YR 7/6 light red
P: kvalitetan, sjajan, crven, 2,5 YR 4/8 red
V: 2,6 cm
ds: 0,7 cm
mjesto nalaza: D 2,00 – 2,25
datacija: 2. st
Inv. Br.: GMV A - 1736
15. OPIS: Zdjela Drag 37 ulomak ruba i stjenke
RADIONICA: Rheinzabern?
UKRAS: Kanelura po sredini trbuha
G: tvrda s malo inkluzija, svijetlo crvena, 10 R 6/6 light red
P: kvalitetan, sjajan, crven, 10 R 4/8 red
V: 5,7 cm
ds: 0,7 cm
mjesto nalaza: D 1,50 – 1,75
datacija: 2. st
Inv. Br.: GMV A - 1737
16. OPIS: Ulomak ruba Drag 18/31
RADIONICA: Rheinzabern?
G: tvrda s malo inkluzija, svijetlo crvena, 10 R 7/6, light red
P: kvalitetan, sjajan, crven, 10 R 4/8, red
V: 2,7 cm
ds: 0,6 cm
mjesto nalaza: B 2,00-2,26
datacija: 2. st
Inv. Br.: GMV A - 1738
17. OPIS: Ulomak ruba Drag 18/31
RADIONICA: Rheinzabern?
G: tvrda s malo inkluzija, svijetlo crvena, 10 R 6/6, light red
P: kvalitetan, sjajan, crven, 10 R 4/8, red
V: 2,8 cm
ds: 0,7 cm
mjesto nalaza: B 2,25 – 2,50
datacija: 2. st
Inv. Br.: GMV A - 1739
18. OPIS: Tanjur Drag 18/31, ulomak ruba i trbuha
RADIONICA: Rheinzabern?
G: tvrda s malo inkluzija, svijetlo crvena, 10 R 6/6, light



red

P: kvalitetan, sjajan, crven, 10 R 4/8, red

V: 5 cm

dR: 18 cm

ds: 0,7 cm

mjesto nalaza: D 1,50 – 1,75

datacija: 2. st

Inv. Br.: GMV A - 1740

19. OPIS: Tanjur Drag 18/31, ulomak ruba i trbuha
 RADIONICA: Rheinzabern
 G: tvrda s malo inkluzija, svijetlo crvena, 10 R 7/6 light red
 P: kvalitetan, sjajan, crven, 10 R 4/8 red
 V: 5,5 cm
 ds: 0,7 cm
 mjesto nalaza: A 3,50 – 3,75
 datacija: 2. st
 Inv. Br.: GMV A - 1741

20. OPIS: Tanjur Drag 18/31, ulomak ruba i trbuha
 RADIONICA: Rheinzabern
 G: tvrda s malo inkluzija, svijetlo crvena, 10 R 7/6, light red
 P: kvalitetan, sjajan, crven, 10 R 4/8, red
 V: 4 cm
 dR: 20 cm
 ds: 0,8 cm
 mjesto nalaza: A 2,50 – 2,75
 datacija: 2. st
 Inv. Br.: GMV A – 1742

TABLA 51
VINKOVCI – ŠOKADIJA
terra sigillata

21. OPIS: Zdjela Drag 18/31, ulomak ruba i trbuha
 RADIONICA: Rheinzabern
 G: tvrda, malo sitnih bijelih inkluzija, svijetlo crvena, 2.5 YR 6/6
 P: sjajan malo izlizan, crven, 10 R4/8 red
 V: 4 cm
 dR: 15 cm
 ds: 0,7 cm
 mjesto nalaza: A 2,25 – 2,50
 datacija: 2. st
 Inv. Br.: GMV A- 1729

22. OPIS: Tanjur Drag 18/31, ulomak ruba i trbuha
 RADIONICA: Rheinzabern
 G: tvrda, sitne inkluzije, crven, 10 R 5/6, red
 P: kvalitetan, sjajan, crven, 10 R 4/8, red
 V: 3 cm

ds: 0,7 cm

mjesto nalaza: A 2,25 – 2,50

datacija: 2. st

Inv. Br.: GMV A - 1743

23. OPIS: Zdjela Drag 37, ulomak trbuha
 RADIONICA: Rheinzabern
 UKRAS: ovolo, Ri – FI E 1, lančić u dva reda Ri Fi – O 60
 G: tvrda, bez inkluzija, crvena, 10 R 5/6, red
 P: sjajan, kvalitetan, crven, 10 R 4/6, red
 V: 2,3 cm
 ds: 0,7 cm
 mjesto nalaza: A 3,00 – 3,25
 datacija: 2. st
 Inv. Br.: GMV A - 1722

24. OPIS: Zdjela Drag 37, ulomak trbuha
 RADIONICA: Rheizabern
 UKRAS: ovolo Ri- FI E 26
 G: tvrda, jako sitne inkluzije, svijetlo crvena, 10 R 5/4 weak red
 P: sjajan, kvalitetan, tamno crvena, 10R 3/6 dark red
 V: 1,8 cm
 ds: 0,6 cm
 mjesto nalaza: A 2,25 – 2,50
 datacija: 2. st
 Inv. Br.: GMV A - 1724

25. OPIS: Zdjela Drag 37, ulomak trbuha
 RADIONICA: Westerdorf (Comitalis)
 UKRAS: ovolo Kellner 1981 E 1
 G: tvrda, malo inkluzija, svijetlo crvena, 2.5 YR 6/6 light red
 P: mat, kvalitetan
 V: 2,4
 ds: 0,8 cm
 mjesto nalaza: A 2,25 – 2,50
 datacija: 2. st
 Inv. Br.: GMV A -1725

26. OPIS: Ulomak ruba Drag 18 /31?
 RADIONICA: Rheinzabern
 G: tvrda, sitne inkluzije, crvena, 10 R 5/6 red
 P: malo izlizan, sjajan, crven, 10 R 4/8 red
 V: 2,4 cm
 ds: 0,8 cm
 mjesto nalaza: A 2,50 – 2,75
 datacija: 2. st
 Inv. Br.: GMV A - 1744

27. OPIS: Ulomak ruba zdjele Drag 18/31?
 RADIONICA: Rheinzabern
 G: tvrda, sitne inkluzije, crvena, 10 R 5/6 red
 P: kvalitetan, sjajan, crven, 10 R 4/8 red



- V: 3,4 cm
ds: 0,7 cm
mjesto nalaza: A 2,50 – 2,75
datacija: 2. st
Inv. Br.: GMV A - 1745
28. OPIS: Zdjela Drag 37, ulomak ruba i trbuha
RADIONICA: Rheinzabern?
UKRAS: oštećeni ovolo
G: tvrda, bez inkluzija, crvena, 10 R 5/8 red
P: kvalitetan, sjajan, crven, 10 R 4/8 red
V: 3,3 cm
ds: 0,6 cm
mjesto nalaza: A 2,25 – 2,50
datacija: 2. st
Inv. Br.: GMV A - 1723
29. OPIS: Zdjela Drag 37, ulomak ruba i trbuha
RADIONICA: Rheinzabern?
UKRAS: Oštećen neprepoznatljiv ovolo
G: tvrda, sitne inkluzije, svijetlo crvena, 2.5 YR 6/8 light red
P: sjajan kvalitetan, crven, 10 R 4/8 red
V: 4,5 cm
ds: 0,7 cm
mjesto nalaza: A 3,00 – 3,25
datacija: 2. st
30. OPIS: Drag 37 ulomak ruba i trbuha
PEČAT: RE ... na vanjskoj stjenki
G: tvrda, sitne inkluzije, crvena, 10 R 5/6 red
P: sjajan, lagano se ljušti, crven, 10 R 4/8 red
V: 3,8 cm
ds: 0,8 cm
mjesto nalaza: B 2,25 – 2,50
datacija: 2. st
Inv. Br.: GMV A - 1728
31. OPIS: Zdjela Drag 37, ulomak ruba i trbuha
RADIONICA: Rheinzabern
UKRAS: ovolo Ri FI E 70
G: malo inkluzija, crven, 10 R 5/6 red
P: mat, kvalitetan, crven, 2.5. YR 4/8 red
V: 6,5 cm
dR: 22 cm
ds: 0,9 cm
mjesto nalaza: B 2,50 – 2,75
datacija: 2. st
Inv. Br.: GMV A – 1727
32. OPIS: Čaša Drag 33, ulomak ruba i trbuha
RADIONICA: Rheinzabern
G: tvrda, malo bijelih inkluzija, svijetlo crvena, 2,5 YR 6/6, light red
P: kvalitetan, malo oštećen, sjajan, crven, 2,5 YR 4/8, red
V: 4,3
dR: 13 cm
ds: 0,7 cm
mjesto nalaza: A 2,50 – 2,75
datacija: 2. st
Inv. Br.: GMV A - 1748
33. OPIS: Čaša Drag 33, ulomak trbuha
RADIONICA: Rheinzabern
G: tvrda, s malo inkluzija bijelih zrnaca, 2,5 YR 6/6, light red
P: kvalitetan, malo oštećen, sjajan, 2,5 YR 4/8 red
V: 4,5 cm
ds: 0,6 cm
mjesto nalaza: A 2,50 – 2,75
datacija: 2. st
Inv. Br.: GMV A - 1749
34. OPIS: Ulomak ruba zdjele Drag 32
RADIONICA: Rheinzabern
G: tvrda, malo bijelih inkluzija, svijetlo crvena, 2.5 YR 6/6, light red
P: sjajan, kvalitetan, crven, 2.5 YR 4/8 red
V: 1,4 cm
ds: 0,6 cm
mjesto nalaza: A 2,50 – 2,75
datacija: 2. st
Inv. Br.: GMV A- 1746
35. OPIS: Ulomak ruba zdjele Drag 32
RADIONICA: Rheinzabern
G: tvrda, bez inkluzija, svijetlo crvena, 5 YR 6/6, light red
P: sjajan, kvalitetan, crven, 2.5 YR 4/8, red
V: 1,2 cm
ds: 0,6 cm
mjesto nalaza: A 2,50 – 2,75
datacija: 2. st
Inv. Br.: GMV A - 1747
36. OPIS: Čaša Drag 33, ulomak ruba
Rheinzabern
G: tvrda, s malo inkluzija (bijejele točkice), svijetlo crvena, 2.5 YR 6/6 light red
P: kvalitetan, malo oštećen, sjajan, crven, 2.5 YR 4/8 red
V: 3 cm
ds: 0,6 cm
mjesto nalaza: A 2,50 – 2,75
datacija: 2. st
Inv. Br.: GMV A - 1750
37. OPIS: Čaša Drag 33, ulomak ruba
RADIONICA: Srednjogalska
G: tvrda, s malo inkluzija (bijejele točkice), crvena, 10 R



5/6 red

P : kvalitetan, malo oštećen, sjajan, crven, 10 R 4/8 red

V: 2,6 cm

ds: 0,6 cm

mjesto nalaza: A 2,50 – 2,75

datacija: 2. st

Inv. Br.: GMV A - 1751

38. OPIS: Čaša Drag 33, ulomak donjeg dijela trbuha
RADIONICA: Rheinzabern
G: tvrda, s malo inkluzija (bijele točkice), svijetlo crvena, 2.5 YR 6/6 light red
P: neujednačen, sjajan, crven, 2.5 YR 4/8 red
V: 2,8 cm
ds: 0,6 cm
mjesto nalaza: A 2,50 – 2,75
datacija: 2. st
Inv. Br.: GMV A - 1753

39. OPIS: Čaša Drag 33, ulomak trbuha
RADIONICA: Rheinzabern
G: tvrda, s malo inkluzija (bijele točkice), svijetlo crvena, svijetlo crvena, 2.5 YR 6/6 light red
P: kvalitetan, malo oštećen, sjajan, crven, 2.5 YR 4/8 red
V: 3,8 cm
ds: 0,6 cm
mjesto nalaza: A 2,50 – 2,75
datacija: 2. st
Inv. Br.: GMV A – 1752

TABLA 52
VINKOVCI – ŠOKADIJA
terra sigillata

40. OPIS: Ulomak dna zdjele Drag 37
G: tvrda sitne inkluzije, svijetlo crvena, 2.5 YR 6/6, light red
P: sjajan, oštećen, crven, 10 R 4/8, red
V: 2 cm
dD: 8 cm
ds: 0,5 cm
mjesto nalaza: D 1,50 – 1,75
datacija: 2. st
Inv. Br.: GMV A - 1754

41. OPIS: Dno čaše Drag 33
G: tvrda sa sitnim inkluzijama, svijetlo crvena, 2.5 YR 6/8, light red
P: jako izlizan, sjajan, crven, 10 R 4/8, red
V: 3 cm
dD: 6 cm
ds: 0,6
mjesto nalaza: A 2,25 – 2,50

datacija: 2. st

Inv. Br.: GMV A - 1755

42. OPIS: Dno
G: tvrda, sitne inkluzije, svijetlo crvena, 2.5 YR 6/8, light red
P: mat, malo izlizan, crven, 10 R 4/8, red
V: 2 cm
dD: 8 cm
ds: 0,5 cm
mjesto nalaza: A A,25 – 2,50
datacija: 2. st
Inv. Br.: GMV A - 1756

43. OPIS: Dno
UKRAS: plitka kanelura na dnu u unutrašnjosti posude
G: tvrda, sitne inkluzije, svijetlo crvena, 10 R 6/6, light red
P: sjajan, malo izlizan, crven, 10 R 4/8, red
V: 2,2 cm
dD: 10 cm
ds: 0,8 cm
mjesto nalaza: B 2,00 – 2,25
datacija: 2. st
Inv. Br.: GMV A - 1757

44. OPIS: Prstenasto dno (noga) Drag 18/31
G: tvrda, sitne inkluzije, crvena, 10 R 5/6, red
P: Malo izlizan, sjajan, svijetlo crvena, 10 R 4/4 weak red
V: 2,3 cm
dD: 10 cm
ds: 0,5 cm
mjesto nalaza: B 2,00 – 2,25
datacija: 2. st
Inv. Br.: GMV A - 1758

45. OPIS: Dno (noga) zdjele Drag 37
G: tvrda, sitne inkluzije, crvena, 10 R 5/6 red
P: sjajan, oštećen, crven, 10 R 4/6 red
dD: 9 cm
ds: 0,6 cm
mjesto nalaza: D 1,50 – 1,75
datacija: 2. st
Inv. Br.: GMV A – 1732

46. OPIS: Dno zdjele Drag 18 /31
RADIONICA: Rheinzabern
UKRAS: U unutrašnjosti posude na dnu zarezi izvedeni kotačićem unutar dvije plitke kanelure, okružuju pečat PEČAT: ...NI
GRAFIT: X, na dnu posude
G: tvrda, sitne inkluzije, svijetlo crvena, 10 R 6/8 light red
P: oštećen izlizan, crven, 10 R 5/6 red



- dD: 13 cm
mjesto nalaza: D 1,50 – 1,75
datacija: 2. st
Inv. Br.: GMV A - 1730
47. OPIS: Dno zdjele Drag 18 /31
RADIONICA: Rheinzabern
UKRAS: U unutrašnjosti posude na dnu zarezi izvedeni kotačićem unutar dvije plitke kanelure, okružuju pečat PEČAT: C...
G: tvrda, sitne inkluzije, svijetlo crvena, 2.5 R 6/6 light red
P: sjajan kvalitetan, crven, 10 R 4/8 red
V: 3,5 cm
dD: 11 cm
ds: 1 cm
mjesto nalaza: B 2,50 – 2,75
datacija: 2. st
Inv. Br.: GMV A - 1731
48. OPIS: prstenasto dno zdjele Drag 37
RADIONICA: Rheinzabern
G: tvrda, bez inkluzija, svijetlo crvena, 2.5 YR 6/8 light red
P: sjajan, crven, 10 R 4/8 red
V: 1,7 cm
dD: 9,5 cm
mjesto nalaza: C 2, 50 – 2,75
- TABLA 53**
VINKOVCI – ŠOKADIJA
Tanjuri
1. OPIS: Tanjur tip T 9, ulomak plitko prstenasto dno
UKRAS: list utisnut pečatom na sredini dna s unutrašnje strane posude, ukras djeluje kao da je majstor dva puta udario na istom mjestu pri izradi. Oko lista je ukras zareza izveden kotačićem.
G: tvrda, sitne inkluzije, svjetlo siva 2,5 Y 7/1 light gray
P: crn, sjajan, s unutrašnje i vanjske strane ulomka
V: 2,7 cm
dD: 7,5 cm
ds: 0,5 cm
mjesto nalaza: □ A 2,50 – 2,75
datacija: 2.st.
2. OPIS: Tanjur tip T 12,, ulomak
UKRAS: Ukras zareza izveden kotačićem u unutrašnjoj strani posude
G: tvrda, sitne inkluzije, siva
P : u unutrašnjosti posude, mat, crn
V: 4,4 cm
ds: 0,7 cm
- mjesto nalaza: 2, 25 – 2,50
datacija: 2.st.
Inv. br. GMV A – 1770
3. OPIS: Tanjur ili podmetač, blago konkavne stjenke i dna, rub je blago savijen izvana
G: tvrda, sitne i krupnije inkluzije, siva
V: 3,1 cm
dR: 12 cm
dD: 12,2 cm
ds: 0, 6 cm
mjesto nalaza: □ A 2,70 – 3,00
datacija: 2. – 3. st.
Inv. br. GMV A – 1771
4. OPIS: Tip T 13, Tanjur ili podmetač, blago konkavne stjenke, ravnog ruba, ravnog dna
G: tvrda, sitne i krupnije inkluzije, siva
V: 2,5 cm
dR: 14 cm
dD: 13,7 cm
ds: 0,5 cm
mjesto nalaza: □ B 2,50- 2,75
datacija: 2. – 3. st.
Inv. br.: GMV A – 1772
5. OPIS: Tanjur tip T 1, blago konkavnih stjenki
G: tvrda, sitne inkluzije, svijetlo crvena, 10 R 6/6 light red
P: kvalitetan , sjajan, unutrašnjost i uz rub posude, svijetlo crven, 2.5 YR 6/6 light red
V: 4,5 cm
dR: 19,5 cm
dD: 16 cm
ds: 0,9 cm
mjesto nalaza: □ B 2,25 – 2,50
datacija: 2. – 3. st.
6. OPIS: Tanjur, blago konkavnih stjenki, zadebljanog ruba
G: tvrda, sitne inkluzije, svijetlo crvena, 2.5 YR 6/6 light red
P: kvalitetan, vidljivi tragovi kista, unutrašnjost i uz vanjski rub tanjura, žućkasto crven
5 YR 5/6 yellowish red
V: 4,3 cm
dR: 21 cm
dD: 16,8 cm
ds: 0,8 cm
mjesto nalaza: □ B 1,75 – 2,00
datacija: 2. – 3. st.
7. OPIS: Tanjur tip T 5, ravnih stjenki, na unutra prstenasto zadebljani rub, ravno dno.



G: tvrda, sitne inkluzije, unutrašnjost i uz vanjski rub tanjura, svijetlo crvenkasto smeđa 5YR 6/4 light reddish brown

P: unutrašnjost i uz vanjski rub tanjura, crven, 2.5 YR 5/8 red

V: 4 cm

dR: 19,9 cm

dD: 16,5 cm

ds: 0,7 cm

mjesto nalaza: □ B 2,00- 2,25

datacija: 2. – 3. st.

8. OPIS: Tanjur, konkavnih stjenki

G: tvrda, svijetlo crvenkasto smeđa, 5YR 6/4 light reddish brown

P: sjajan, unutrašnjost i uz vanjski rub tanjura, crvenkasto žuta, 5YR 6/8 reddish yellow

V: 4,5 cm

dR: 21 cm

dD: 17 cm

ds: 0,7 cm

mjesto nalaza: □ D 2,00 – 2,25

datacija: 2. – 3. st.

9. OPIS: Tanjur tip T 4, ravnih stjenki, na unutra uvučeni zadebljani rub, ravno dno

G: tvrda, sitne inkluzije, svijetlo crvenkasto smeđa ,5 YR 6/3 light reddish brown

P: mat, izlizan, crven. 10 R 5/8 red

V: 4,3 cm

dR: 19 cm

dD: 16,5 cm

ds: 0,8 cm

mjesto nalaza: □ D 2,00- 2,25

datacija: 2. – 3. st.

10. OPIS: Tanjur tip T 5, ravnih stjenki, prstenasto zadebljani rub na unutra, ravno dno

G: mekana, sitne inkluzije, svijetlo crvenkasto smeđa 5YR 6/3 light reddish brown

P: 2.5 YR 4/8 red

V: 6,5 cm

dR: 26,5 cm

dD: 22,5 cm

ds: 0,7 cm

datacija: 2. – 3. st.

TABLA 54
VINKOVCI – ŠOKADIJA

1. OPIS: Zdjela tip Z 7, tradicija oblika *terra sigillatae* Drag 44, prstenasto zadebljanje na rubu i prijelazu u donji konus. Kanelura ispod ruba. Ulomak ruba i trbuha posude.

G: mekana, sitne inkluzije, ružičasta, 5 YR 7/4 pink

P: izlizan, mat, unutrašnjost i cca ½ vanjske stjenke, crvenkasto žuta, 5YR 6/6 reddish yellow

V: 5 cm

dR: 26,5 cm

ds: 0,5 cm

mjesto nalaza: □ B 2,50 - 275

datacija: kraj 1. – 3. st.

Inv. Br. GMV A – 1776

2. OPIS: Zdjela tip Z 5, tradicija oblika *terra sigillatae* Drag 37, poluloptasta s prstenastim zadebljanjem na rubu i dvije kanelure na trбуhu

G: mekana, sitne inkluzije, crvenkasto žuta, 5YR 7/6 reddish yellow

P: izlizan u tragovima, crvenkasto žut, 5 YR 6/6 reddish yellow

V: 5 cm

dR: 15 cm

DT: 14,2 cm

ds: 0,5 cm

mjesto nalaza □ B 1,50 – 1,75

datacija: 2. – 3. st.

Inv. Br. GMV A – 1777

3. OPIS: Zdjela tip Z 5, tradicija oblika *terrae sigillatae* Drag 37, prstenasto zadebljanje na rubu, kanelura na zadebljanju i dvije kanelure na trбуhu

G: tvrda, sitne inkluzije, svijetlo crvena, 2.5 YR 7/6 light red

P: kvalitetan, mat, crvena, 2.5 YR 5/8 red

V: 8,2 cm

dR: 17,5 cm

ds: 0,6 cm

mjesto nalaza: □ D 2,25 – 2,50

datacija: 2. – 3. st.

Inv. Br. GMV A – 1778

4. OPIS: Zdjela tip Z 4, tradicija oblika *terrae sigillatae* Drag 35, kalotasta, savijen rub, ravno dno druga polovica 1. st. – 2. st.

G: ružičasta, 7.5 YR 7/4 pink

P: izlizan, unutrašnjost posude, svijetlo crven, 2.5 YR 6/8 light red

V: 5 cm

dR: 13 cm

dD: 7,2 cm

ds: 0,6 cm

mjesto nalaza: □ B 2,50 – 2,75

datacija: 2. – 3. st.

Inv. Br. GMV A – 1775

5. OPIS: Zdjela Tip Z 15, ukošenih stjenki, ravno izvučenog, širokog ruba, ravnog dna, na rubu su tri kanelure.



- G: mekana, krupne inkluzije, sivo crna
 V: 5,4 cm
 dR: 20 cm (unutrašnji rub)
 dD: 18,5 cm
 ds: 0,7 cm
 mjesto nalaza: □ A 3.00 – 3,25
 datacija: 2. st.
 Inv. Br. GMV A – 1779
6. OPIS: Zdjela Tip Z 15, ukošenih stjenki, izvučenog, širokog ruba na kojemu su tri kanelure.
 G: mekana, krupne inkluzije, smeđe siva
 V: 3,7 cm
 dR: 23,5 cm (unutrašnji rub)
 ds: 0,5 cm
 mjesto nalaza: □ D 2,00- 2,25
 datacija: 2. st.
7. OPIS: Zdjela Tip Z 15, Ukošenih stjenki, izvučenog ukošenog ruba na kojemu su tri kanelure.
 G: mekana, krupne inkluzije, crna
 V: 3 cm
 dR: 21 cm (unutrašnji rub)
 ds: 0,9 cm
 datacija: 2. st.
4. OPIS: Vrč tip V 6, uskog profiliranog vrata, ulomak
 G: tvrda, sitne inkluzije, siva
 V: 4,4 cm
 ds: 0,5 cm
 mjesto nalaza: □ B 2,00-2,25
5. OPIS: Ulomak izvijenog ruba i ručke vrča.
 G: tvrda, sitne inkluzije, ružičasta, 5 YR 7/4 pink
 P: mat, na cijelom sačuvanom ulomku, tamno smeđ, 7.5 YR 5/6 strong brown
 V: 3cm
 Vrč: oštećena, ne može se izmjeriti visina, širina ručke: 4,5 cm
 ds: 1cm
 mjesto nalaza: □ A 2,25 – 2,50
4. OPIS: Vrč tip V 6, uskog profiliranog vrata, ulomak
 G: tvrda, sitne inkluzije, siva
 V: 4,4 cm
 ds: 0,5 cm
 mjesto nalaza: □ B 2,00-2,25
5. OPIS: Ulomak izvijenog ruba i ručke vrča.
 G: tvrda, sitne inkluzije, ružičasta, 5 YR 7/4 pink
 P: mat, na cijelom sačuvanom ulomku, tamno smeđ, 7.5 YR 5/6 strong brown
 V: 3cm
 Vrč: oštećena, ne može se izmjeriti visina, širina ručke: 4,5 cm
 ds: 1cm
 mjesto nalaza: □ A 2,25 – 2,50
6. OPIS: Posuda Tip PVR 1, širokog cilindričnog vrata, ulomak, vrata i dio trbuha, trag ručke.
 G: tvrda sitne inkluzije, ružičasta, 5YR 7/4 pink
 P: vanjska stjenka posude, svijetlo crvenkasto smeđ, 2.5 YR 6/6 light reddish brown
 V: 8 cm
 ds: 0,5 cm
 mjesto nalaza: □ A 3,00-3,25
 datacija: 2. – 3. st.
2. OPIS: Posuda Tip PVR 1, širokog, cilindričnog vrata, Ulomak. Trakasto zadebljan rub s dvije kanelure, na prijelazu vrat - trbuh je reljefna traka.
 G: tvrda, sitne inkluzije, sendvič pečena, ružičasta, 5YR 7/4 pink
 P: vanjska stjenka posude i uz rub u unutrašnjost, mat, svijetlo crven, 2.5 YR 6/8 light red
 V: 8 cm
 dR: 11,6 cm
 ds: 0,4 cm
 mjesto nalaza: □ A 2,75- 3,00
 datacija: 2. – 3. st.
3. OPIS: Posuda Tip PVR 1, širokog blago zaobljenog vrata, s jednom sačuvanom ručkom. Trakasto zadebljan rub s jednom kanelurom, u unutrašnjosti uz rub prijelaz prema vratu je koljenasto naglašen.
 G: tvrda, sitne inkluzije, svijetlo crvenkasto smeđa, 2.5 YR 7/4 light reddish brown
 P: vanjska stjenka posude, sjajan, crven, 5/8 red, uz rub u unutrašnjosti premaz crne smole
 V: 7,2 cm
 dR: 10 cm
 ds: 0,4 cm
 mjesto nalaza: □ B 2,00 - 2,25
 Inv. Br. A – 1780
 datacija: 2. – 3. st.
6. OPIS: Posuda Tip PVR 1, širokog, cilindričnog vrata, Ulomak. Trakasto zadebljan rub s dvije kanelure.
 G: tvrda, sitne inkluzije, ružičasto siva, 7.5 YR 7/2 pinkish gray
 P: vanjska stjenka, tamno smeđa, R 5/8 strong brown
 V: 7,5 cm
 dR: 12 cm
 ds: 0,5 cm
 datacija: 2. – 3. st.
7. OPIS: Posuda Tip PVR 1, širokog, vrata, Ulomak. Trakasto zadebljan rub s dvije kanelure,
 G: tvrda, sendvič pečena, svijetlo crvenkasto smeđa, 5 YR 6/4 light reddish brown
 P: vidljivi tragovi nanošenja kistom, vanjska stjenka posude, tamno smeđ, 7.5 YR 4/6 strong brown
 V: 3,5 cm
 dR: 14,5 cm
 ds: 0,6 cm
 mjesto nalaza: □ B 2,00 –2,25
 datacija: 2. – 3. st.
8. OPIS: Stjenka i dio dna vrča s visoko postavljenim trbuhom.

TABLA 55 VINKOVCI – ŠOKADIJA



G: tvrda, sitne inkluzije, siva
P: crn, gornja polovina stjenke
V: 10,5 cm
dD: 5,3 cm
ds: 0,5 cm
mjesto nalaza: □ B 1,75 – 2,25

9. OPIS: Vrč tip VD 1, Ulomak vrča s dvije ručke i izvijenim rubom.

G: tvrda, s inkluzijama, tamno siva
V: 5,5 cm
dR: 8 cm
VRč: oštećena ručka, širina ručke: 2,2 cm
ds: 0,4 cm
mjesto nalaza: □ B 1,50-2,75
datacija: 3. – početak 4. st.

10. OPIS: Peka tip Pk1, Ručka posude koja je vjerojatno stajala sa strane.

G: tvrda, smeđe siva, s malo inkluzija
V: 7,5 cm
VRč: 7,5 cm; širina: 3,2 cm
mjesto nalaza: □ C 2,50 – 2,75

174

11. OPIS: Tip POR 1, posuda s ručkom iznad otvora. Ulomak ručke.

G: tvrda svjetlo siva, malo inkluzija
V: 5,7 cm
VRč: 5,7 cm, širina: 2,2
mjesto nalaza: 2,25-2,50
datacija: kraj 1. - početak 2. st.

12. OPIS: Kadionica tip K 1

G: mekana, sitne inkluzija, svijetlo smeđa, YR 6/4 light brown
V: 11,7 cm
dR: 13,7 cm
dD: 6,5 cm
ds: 0,5 cm
mjesto nalaza: □ B 1,50 – 1,75
datacija: 2. – 3. st.
Inv. Br. GMV A – 1773

13. Kadionica tip K 2, Ulomak ruba kadionice

G: tvrda, s inkluzijama, svijetlo smeđa, YR 6/4 light brown
V: 5 cm
dR: 22 cm
ds: 0,8 cm
mjesto nalaza: □ B 2,00-2,25
datacija: 2. – 3. st.
Inv. Br. GMV A – 1774

TABLA 56 VINKOVCI – ŠOKADIJA

1. OPIS: Lonac zaobljenog trbuha, prstenasto zadebljanog ruba, kratkog vrata. Ti ulomka ruba i stjenke.

G: tvrda, krupne inkluzije, sivo crna
V: 8 cm
dR: 11,5 cm
ds: 0,4 cm
datacija: 1. - sredina 2. st.

2. OPIS: Lonac tip L 18, zaobljenog trbuha i trakasto zadebljanog ukošenog ruba. Ulomak ruba i stjenke

G: tvrda, krupne inkluzije, sivo crna
V: 3,7 cm
dR: cm
ds: 0,5 cm
mjesto nalaza: □ D 2,00-2,25
datacija: 1. - sredina 2. st.

3. OPIS: Lonac zaobljenog trbuha i trakasto zadebljanog ukošenog ruba. Ulomak ruba i stjenke.

G: tvrda, krupne inkluzije, sivo crna
V: 3,8 cm
dR: 12 cm
ds: 0,4 cm
datacija: 1. - sredina 2. st

4. OPIS: Lonac zaobljenog trbuha i zadebljanog ukošenog ruba. Ulomak ruba i stjenke

G: tvrda, krupne inkluzije, sivo crna
V: 4 cm
dR: 10,5 cm
ds: 0,4 cm
datacija: 1. - sredina 2. st

5. OPIS: Lonac zaobljenog trbuha i zadebljanog ukošenog ruba. Ulomak ruba i stjenke

G: tvrda, krupne inkluzije, sivo crna
V: 5 cm
dR: 7cm
ds: 0,6 cm
mjesto nalaza: □ B 2,002,25
datacija: 2. – 4. st.

6. OPIS: Lonac tip L 19, zaobljenog trbuha i izvijenog ruba, kratkog vrata. Ulomak ruba i stjenke

G: tvrda, krupne inkluzije, sivo crna
V: 6 cm
dR: 9 cm
ds: 0,4 cm
mjesto nalaza: □ A 3,10- 3,25
datacija: 2. – 4. st.



7. OPIS: Lonac tip L 19, zaobljenog trbuha i izvijenog ruba. Ulomak ruba i stjenke
G: tvrda, krupne inkluzije, sivo crna
V: 5,5 cm
dR: 8 cm
ds: 0,4 cm
mjesto nalaza: □ D 2,00 – 2,25
datacija: 2. – 4. st.
8. OPIS: Lonac tip L 20, zaobljenog trbuha i trakasto zadebljanog ukošenog ruba na kojem su dvije kanelure. Ulomak ruba i stjenke
G: tvrda, krupne inkluzije, sivo crna
V: 5 cm
dR: 12cm
ds: 0,4 cm
datacija:
9. OPIS: Lonac zaobljenog trbuha i trakasto zadebljanog izvijenog ruba. Ulomak ruba i stjenke
G: tvrda, krupne inkluzije, sivo crna
V: 4,2 cm
dR: 14,5 cm
ds: 0,6 cm
mjesto nalaza: □ B 1,50 – 1,75
datacija: 1. - sredina 2. st.
10. OPIS: Lonac tip L 18, zaobljenog trbuha i trakasto zadebljanog izvijenog ruba. Ulomak ruba i stjenke
G: tvrda, krupne inkluzije, sivo crna
V: 4 cm
dR: 14,5 cm
ds: 0,5 cm
mjesto nalaza: □ D 2,00-2,25
datacija: 1. - sredina 2. st.
11. OPIS: Lonac tip L 18, zaobljenog trbuha i prema van trakasto zadebljanog ukošenog ruba na kojem je jedna kanelura. Ulomak ruba i stjenke
UKRAS: rebra na trбуhu
G: tvrda, sitne inkluzije, crno siva
V: 4,2 cm
dR: 9,7 cm
ds: 0,5 cm
mjesto nalaza: □ B 2,00-2,25
datacija: 1. - sredina 2. st.
12. OPIS: Lonac zaobljenog trbuha i prema van trakasto zadebljanog ukošenog ruba na kojem je jedna kanelura. Ulomak ruba i stjenke
G: mekana, siva s malo inkluzija
P: mat crn s vanjske strane i uz rub unutrašnjosti posude
V: 10 cm

dR: 30 cm
ds: 0,9 cm
mjesto nalaza: □ D 2,00 – 2,25

TABLA 57 **VINKOVCI – ŠOKADIJA**

13. OPIS: Lonac tip L 7, ravnog trbuha i prema van raširenog ukošenog ruba na kojem su dvije plike kanelure. Ulomak ruba i stjenke
UKRAS: plitka dvije kanelure na trбуhu
G: tvrda, s inkluzijama, .5 YR 7/4 pink
V: 11,5 cm
dR: 29 cm
ds: 0,6 cm
mjesto nalaza: □ B 1,75-2,00
datacija: 1. - 2. st.
14. OPIS: Lonac tip L 7, ravnog trbuha i prema van raširenog ravnog ruba na kojem su dvije plike kanelure. Ulomak ruba i stjenke
UKRAS:
G: tvrda, malo inkluzija, svijetlo smeđa, 7,5 YR 6/4 light brown
V: 4 cm
dR: 18 cm (unutarnju rub)
ds: 0,5 cm
mjesto nalaza: □ B 1,50 – 1,75
datacija: 1. - 2. st.
15. OPIS: Lonac tip L 15, ravnog trbuha i prema van raširenog ukošenog ruba. Ulomak ruba i stjenke
G: tvrda, sendvič pečena, s malo inkluzija, ružičasta, 7,5YR 7/4 pink
V: 7 cm
dR: 28 cm
ds: 0,6 cm
mjesto nalaza: □ B 1,50 – 1,75
datacija: 2. - sredina 3. st.
16. OPIS: Lonac tip L 8, ravnog trbuha i prema van raširenog udubljenog ruba na kojem su dvije Ulomak ruba i stjenke
UKRAS: Na izvučenom rubu, valovnice izvedene štapićem u mokroj glini
G: tvrda, malo inkluzija, svjetlo siva
V: 3,5 cm
dR: 12 cm
ds: 0,8 cm
mjesto nalaza: □ 1,75 – 2,00
datacija: 1.



Amfore

1. OPIS: Dno amfore Dressel 6B
G: tvrda, s inkluzijama, crvenkasto žuta, 5 YR 7/6 reddish yellow
V: 5,7 cm
dD: 4,5 cm
ds: 1 cm
mjesto nalaza: □ A 2,25 – 2,50
Datacija: 1. - 2. st.
Inv. Br.: GMV A-1767
2. OPIS: Dno amfore
G: tvrda, sitne inkluzije, svjetlo žućkasto smeđa 10 YR 6/4 light yellowish brown
V: 13 cm
dD: 3,3 cm
ds: 1,4 cm
mjesto nalaza: □ A 1,75-2,00
Inv. Br.: GMV A-1768

TABLA 58 VINKOVCI – ŠOKADIJA

176

1. OPIS: Pithos tip Pth 1, ulomak ravno izvučenog ruba s kanelurom
G: sendvič pečena, tvrda sa sitnim inkluzijama, crvenkasto žuta, 5 YR 6/6 reddish yellow
V: 2,6 cm
dR: 26 cm
ds: 0,3 c
mjesto nalaza: □ A 2,75 – 3,00
datacija: 1. - 2. st.
2. OPIS: Pithos tip Pth 1, ulomak ravno izvučenog ruba s kanelurom
G: tvrda, sitne bijele inkluzije. Svijetlo smeđa, 5 YR 6/4 light brown
P: jako izlizan trag crne smole
V: 3 cm
dR: 34 cm
ds: 0,4 cm
datacija: 1. - 2. st.
3. OPIS: Pithos tip Pth 1, ulomak ravno izvučenog ruba s kanelurom
G: mekana, malo inkluzija, crvenkasto žuta, 7.5 YR 6/6 reddish yellow
P: S vanjske i unutrašnje strane premazan crnom smolom
dR: 33 cm
mjesto nalaza: □ B 1,50 – 1,75
4. OPIS: Pithos tip Pth 1, ulomak ravno izvučenog ruba s kanelurom
G: tvrda, sitne inkluzije, crvenkasto žuta, 5 YR 6/6 reddish yellow
P: S vanjske i unutrašnje strane premazan crnom smolom
V: 2 cm
dR: 21 cm
mjesto nalaza: □ A 2,75 – 3,00
datacija: 1. - 2. st.
5. OPIS: Pithos – ulomak ravno izvučenog ruba s kanelurom
G: sendvič pečena, tvrda, sitne inkluzije, crvenkasto žuta, 5 YR 6/6 reddish yellow
P: S vanjske i unutrašnje strane premazan crnom smolom
V: 2 cm
dR: 24 cm
datacija: 1. - 2. st.
6. OPIS: Tarionik tip M 1, Stjenka rub i izljev tarionika
G: tvrda, s krupnim i sitnim inkluzijama, ružičasta, 7.5 YR /74 pink
P: iznutra - krupni pijesak
V: 8 cm
dR: 24 cm
ds: 1 cm
mjesto nalaza: □ B 2,50 – 2,75
datacija: 1. - 2. st.
7. OPIS: Pithos tip Pth 1, ulomak stjenke pithosa
UKRAS: ravne linije i valovnice izvedene češljem
G: tvrda, sitne inkluzije, crvenkasto žuta, 5 YR 6/6 (reddish yellow)
V: 5,4 cm
ds: 0,7 cm
mjesto nalaza: □ A 2,75 – 3,00
datacija: 1. - 2. st.
8. OPIS: ulomak stjenke posude
UKRAS: između okomitih linija utisnuti su kvadratići
G: svijetlo crvena, 2.5 YR 6/6 light red
V: 5,5 cm
ds: 0,7 cm
mjesto nalaza: □ B 1,50- 1,75
9. OPIS: Cjediljka Tip C 2, ulomak stjenke i ravnog raširenog ruba. Perforacije su na stjenki
G: tvrda, siva, malo sitnih inkluzija
V: 4,6 cm
dR: 11,5 cm
ds: 0,4 cm
mjesto nalaza: □ D 2,00 – 2.23



Inv. br. GMV A - 1781
 datacija: 2. – 3. st.

red
 V: 3,5 cm
 ds: 0,5 cm
 mjesto nalaza: IV 2,40 – 3,20
 datacija: 2. st
 Inv. Br.: GMV A - 1699

TABLA 59
VINKOVCI - KOMERCIJALNA BANKA
terra sigillata

1. OPIS: Drag 54
 RADIONICA: Rheinzabern
 UKRAS: rovašeni zvjezdoliki motiv
 G: tvrda, bez inkluzija, svijetlo crvena, 2,5 YR 6/6 light red
 P: sjajan, kvalitetan, crven, 2,5 YR 4/8 red
 V: 4 cm
 dR: 7 cm
 ds: 0,3 cm
 mjesto nalaza: IV, 2,10 – 2,40
 datacija: 2. st
 Inv. Br.: GMV A - 1696
2. OPIS: Ulomak Drag 37
 RADIONICA: Rheinzabern
 UKRAS: lav i pas u trku, list bršljana (Ri – Fi P96, prikazi su u metopnim poljima.
 G: tvrda, s malo inkluzija, svijetlo crvena, 2,5 YR 6/6 light red
 P: sjajan, kvalitetan, crven, 2,5 YR 4/8 red
 V: 4,8 cm
 ds: 0,7 cm
 mjesto nalaza: V 1,80 – 2,10
 datacija: 2. st
 Inv. Br.: GMV A - 1697
3. OPIS: Ulomak Drag 37
 UKRAS: unutar dva medaljona su oštećeni prikazi, u jednom medaljonu je neprepoznatljiv, u drugom je stražnjica životinje, makova glavica se nalazi između medaljona.
 G: tvrda, bez inkluzija, svijetlo crvena, 2,5 YR 6/6 light red
 P: sjajan, izlizan, crven, 2,5 YR 4/8 red
 V: 3 cm
 ds: 0,7 cm
 mjesto nalaza: V 1,80-2,10
 datacija: 2. st
 Inv. Br.: GMV A - 1698
4. OPIS: Ulomak Drag 37
 Panonska (*Pacatus?*)
 UKRAS: pantera, rozeta, ovolo s međuštapićima
 G: meka, s inkluzijama, svijetlo crvena, 2,5 YR 7/6 light red
 P: mat, loš, gotovo potpuno izlizan, crven, 2,5 YR 5/8
5. OPIS: Drag 37
 RADIONICA: Westerndorf - krug *Comitalis* – a (Decminus ili Venerius)
 UKRAS: ovolo (Kelner 1981 E1; Kiss T. 4,1) s graničnom linijom ispod, ukrasna pločica (Ri – Fi O 125, Kiss T 4, 49), hrvač (Ri – Fi M193a, Kiss T.4, 18)
 G: tvrda, bez inkluzija, svijetlo crvena, 10 R 6/8 light red
 P: mat, izlizan, crven, 2,5 YR 4/8 red
 V: 5 cm
 ds: 0,7 cm
 mjesto nalaza: I 2,70 – 3,00
 datacija: kraj 2. st – početak 3. st.
 Inv. Br.: GMV A - 1700
6. OPIS: Drag 37
 UKRAS: na prijelazu prema dnu – friz dvočlanih listova, perle, drvo
 G: tvrda, s malo inkluzija, svijetlo crvena, 2,5 YR 6/6 light red
 P: sjajan, kvalitetan, crven, 10 R 4/8 red
 V: 7,5 cm
 ds: 1 cm
 mjesto nalaza: V 2,00 – 2,30
 datacija: 2. st
 Inv. Br.: GMV A - 1702
7. OPIS: Ulomak ruba Drag 33
 RADIONICA: Rheinzabern
 G: tvrda, s malo bijelih inkluzija, crvenkasto žuta, 5 YR 6/6 reddish yellow
 P: sjajan, kvalitetan, crven, 10 R 4/8 red
 V: 3,5 cm
 dR: 15 cm
 ds: 0,6 cm
 mjesto nalaza: I 3,40-3,70
 datacija: 2. st
8. OPIS: Ulomak Drag 37
 RADIONICA: Westerndorf
 UKRAS: ovolo bez granične linije (Kiss T. 4,1), ukrasna pločica (Kiss T 4, 49) i neprepoznatljiv ukras Westerndorf - *EROTUS* - krug *Comitalis* – a
 G: tvrda s malo inkluzija, svijetlo crvena, 10 R 6/6 light red
 P: sjajan, izlizan, crven, 10 R 5/8 red
 V: 4,5 cm
 ds: 0,7 cm



mjesto nalaza: IV 2,90 – 3,20
 datacija: kraj 2. st. poč. 3. st.
 Inv. Br.: GMV A - 1701

9. OPIS: Ulomak ruba Drag 32?
 RADIONICA: Rheinzabern
 G: tvrda, s malo inkluzija, crvena 2.5 YR 5/8 red
 P: sjajan, kvalitetan, crven, 10 R 4/8 red
 V: 3 cm
 dR: 24 cm
 ds: 0,9 cm
 mjesto nalaza: I 1,90-2,30
 datacija: 2. st
 Inv. Br.: GMV A – 1703

TABLA 60
VINKOVCI - KOMERCIJALNA BANKA
terra sigillata

10. OPIS: Ulomak ruba Drag 37
 G: tvrda, bez inkluzija, svijetlo crvena, 2.5 YR 6/6 light red
 P: sjajan, kvalitetan, crven, 2.5 YR 4/8 red
 V: 3,7 cm
 dR: 18 cm
 ds: 0,6 cm
 mjesto nalaza: IV 2,10 – 2,40
 datacija: 2. st
 Inv. Br.: GMV A - 1704
11. OPIS: Ulomak ruba Drag 37
 UKRAS: ovolo
 G: tvrda, bez inkluzija, svijetlo crvena, 2.5 YR 6/6 light red
 P: sjajan, kvalitetan, crven, 10 R 5/8 red
 V: 4,2 cm
 ds: 0,6 cm
 mjesto nalaza: IV 2,10 – 2,40
 datacija: 2. st
 Inv. Br.: GMV A - 1705
12. OPIS: Ulomak Drag 38?
 RADIONICA: Rheinzabern
 G: tvrda, s malo bijelih inkluzija, svijetlo crvena, 10 R 6/6 light red
 P: sjajan, kvalitetan, crven, 2.5 YR 4/8 red
 V: 2 cm
 ds: 0,8 cm
 mjesto nalaza: IV 1,90-2,20
 datacija: 2. st
 Inv. Br.: GMV A - 1707

13. OPIS: Ulomak ruba i stjenke Consp 43-44 (Drag 35)
 RADIONICA: Sjeverno italska?
 G: Tvrda, bez inkluzija, crvenkasto žuta 7.5 YR 8/6 reddish yellow
 P: mat, malo izlizana, žućkasto crvena, 5YR 4/6 yellowish red
 V: 6,4 cm
 dR: 17 cm
 ds: 0,5 cm
 mjesto nalaza: II 3,60-3,90
 datacija: 2. st
 Inv. Br.: GMV A - 1708
14. OPIS: Dno
 G: tvrda, bez inkluzija, svijetlo crvenkasto smeđa, 2.5 YR 6/4 light reddish brown
 P: izlizan, sjajan, crven, 2.5 YR 4/8 red
 V: 1,8 cm
 dD: 12 cm
 ds: 1 cm
 mjesto nalaza: II 2,20 – 2,50
 datacija: 2. st
 Inv. Br.: GMV A - 1709
15. OPIS: Dno Drag 33
 Panonska
 G: meka, s malo inkluzija, crvenkasto žuta, 5 YR 6/6 reddish yellow
 P: mat, izlizan, žućkasto crvena, 5 YR 4/6 yellowish red
 V: 3,3 cm
 dD: 16 cm
 ds: 1 cm
 mjesto nalaza: II 2,20 – 2,50
 datacija: 2. st
 Inv. Br.: GMV A -1710
16. OPIS: Dno Drag 31, zdjela
 G: tvrda, s malo inkluzija, svijetlo crvena, 2.5 YR 6/6 light red
 P: sjajan, kvalitetan, crven, 2.5 YR 4/8 red
 V: 3,5 cm
 dD: 10 cm
 ds: 1 cm
 mjesto nalaza: IV 3,20 – 3,80
 datacija: 2. st
 Inv. Br.: GMV A – 1711

TABLA 61
KERAMIKA TANKIH STIJENKI
KOMERCIJALNA BANKA

1. OPIS: Zdjelica, ulomak ruba i stjenke
 UKRAS: Barbotin oblikovan kao girlanda



- Fabrikat: južna Panonija, Sirmij
 G: tvrda, bez inkluzija, crvenkasto žuta, 5 YR 7/6 reddish yellow
 P: po čitavom ulomku, blago izlizan, mat, crven, 2.5 YR 5/8 red
 V: 3,5 cm
 DR, 9 cm
 ds: 0,2 cm
 mjesto nalaza, V 3,00 – 3,00
 Datacija: 1. st.
 Inv. br.: GMV A - 1828
 Literatura: Ožanić Roguljić 2007: T 1: 1
 Analogije: Gassner 1992: T 9; Filipović, Crnković 2014: T 1: 1
2. OPIS: Zdjelica, ulomak stjenke
 UKRAS: oštećeni barbotin,
 Fabrikat: južna Panonija, Sirmij
 G: tvrda, bez inkluzija, crvenkasto žuta, 5 YR 7/6 reddish yellow
 P: vidljivi trгови kistom, sjajan, crvenkasto žut, 5 YR 5/6 yellowish red
 V: 4,3
 ds: 0,3 cm
 Datacija: 1. st.
 Inv. br.: GMV A – 1829
 Literatura: Ožanić Roguljić 2007: T 1:2
 Analogije: Gassner 1992, T 9
3. OPIS: Zdjelica, ulomak stjenke
 UKRAS: Zarezi izvedeni kotačićem
 G: tvrda, bez inkluzija, crvenkasto žuta, 5 YR 7/6 reddish yellow
 P: mat, 2.5 YR 6/8 light red
 V: 2,3 cm
 ds: 0,3 cm
 Inv. br.: GMV A – 1830
 Datacija: 1. poč. 2. st.
 Literatura: Ožanić Roguljić 2007: T 1: 3
4. OPIS: Zdjelica, ulomak stjenke
 UKRAS: Barbotin oblikovan kao girlanda
 Fabrikat: južna Panonija, Sirmij
 G: tvrda, bez inkluzija, 5 YR 7/6 reddish yellow
 P: mat, žučkasto crven, 5 YR 5/8 yellowish red
 V: 2,5 cm
 ds: 0,3 cm
 Datacija: 1. st.
 Inv. br.: GMV A – 1832
 Literatura: Ožanić Roguljić 2007: T 1: 4
 Analogije: Gassner 1992: T 9
5. OPIS: Zdjelica, ulomak ravnog dna
 G: tvrda, bez inkluzija, crvenkasto žuta, 5 YR 7/6 red-
- dish yellow
 P: mat, 5 YR 5/8 yellowish red
 V: 1 cm
 DD, 4 cm
 ds: 0,4 cm
 Literatura: Ožanić Roguljić 2007: T 1: 5
6. OPIS: Zdjelica, ulomak stjenke
 UKRAS: Barbotin, zarezi izvedeni kotačićem
 G: tvrda, bez inkluzija, crvenkasto žuta, 5 YR 7/6 reddish yellow
 P: mat, crven, 2.5 YR 5/8, red
 V: 3,5 cm
 ds: 0,3 cm
 Datacija: 1. st.
 Inv. br.: GMV A – 1832
 Literatura: Ožanić 2004, T 11, 6; Ožanić Roguljić 2007: T 1: 6
 Analogije: Filipović, Crnković 2014: T 4: 26
7. OPIS: Zdjelica, ulomak dna i stjenke
 UKRAS: Zarezi izvedeni kotačićem
 Fabrikat: južna Panonija, Sirmij
 G: tvrda, bez inkluzija, crvenkasto žuta, 5 YR 7/6 reddish yellow
 P: Izlizan
 V: 2 cm
 dD: 3 cm
 ds: 0,3 cm
 Datacija: 1. st. – početak 2.st
 Inv. br.: GMV A – 1833
 Literatura: Ožanić Roguljić 2007: T 1: 7
8. OPIS: Zdjelica, ulomak ruba i stjenke
 UKRAS: Barbotin
 G: tvrda, bez inkluzija, ružičasta, 7.5 YR 8/3 pink
 P: kvalitetan, sjajan, crvenkasto žut, 5 YR 6/6 reddish yellow
 V: 2,5 cm
 DR, 8 cm
 ds: 0,2 cm
 mjesto nalaza: IV 3,20-3,60
 Datacija: 1. st.
 Inv. br.: GMV A – 1834
 Literatura: Ožanić 2004, T 11, 8; Ožanić Roguljić 2007: T 1: 8
 Analogije: Gassner 1992, T 9
9. OPIS: Zdjelica
 UKRAS: Urezi izvedeni kotačićem
 G: tvrda, bez inkluzija, 7.5 YR 8/3 pink
 P: mat, crven, 2.5 YR 5/8 red
 V: 6,0 cm
 DR, 16,0 cm



dD: 4,5 cm
 ds: 0,5
 mjesto nalaza: V 3,00 – 3,30
 Datacija: druga polovica 1. st. – početak 2.st.
 Inv. br. GMV A-3528
 Literatura: Iskra - Janošić 1999, 142, kat. br. 281; Ožanić Roguljić 2007: T 1: 9

10. OPIS: Zdjelica, izrazito nepravilne izrade
 UKRAS: Barbotin ukras scrolikih vodenih listova
 G: tvrda, bez inkluzija, 7,5 YR 8/3 pink
 P: mat, crven, 2,5 YR 5/8 red
 V: 4,7 cm
 dR: 8 cm
 dD: 3,4 cm
 ds: 0,2
 mjesto nalaza: V 2,1 – 2,4
 Inv. br. GMV A-3527

TABLA 62
KOMERCIJALNA BANKA
Posude s pečatnim ukrasom

180

1. OPIS: Tanjur tip T 11, zaobljenih stjenki s plitkim prstenastim dnom
 UKRAS: Pečatni ukras, list na dnu s unutrašnje strane
 G: tvrda, s inkluzijama, siva
 P: izlizan, na vanjskoj stjenki, crn
 V: 5,8 cm
 dD: 10 cm
 ds: 0,6 cm
 mjesto nalaza: □ II 2,60 – 3,30
 datacija: kraj 1. – 2. st.
 inv. br.: GMV A – 1840
2. OPIS: Tanjur tip T 10, plitko prstenasto dno, lagano zaobljene stjenke, ravno raširenog rub
 UKRAS: list utisnut pečatom na sredini dna s unutrašnje strane posude, oko lista i na rubu ukras zarezanih kotačićem.
 G: tvrda, s inkluzijama, siva
 P: crn, kvalitetan
 V: 3,3 cm
 dR: 20 cm
 dD: 10 cm
 ds: 0,7 cm
 datacija: kraj 1. – 2. st.
3. OPIS: Tanjur tip T 10, Ulomak ravno raširenog ruba
 UKRAS: Na rubu zarezi izvedeni kotačićem u više redova
 G: tvrda, s malo inkluzija, siva
 P: mat, izlizan, crn
 V: 2 cm

ds: 0,7 cm
 mjesto nalaza: □ II 2,90 – 3,20
 datacija: kraj 1. – 2. st.

4. OPIS: Ulomak stjenke poluloptaste zdjele tip Z 5, Drag 37
 UKRAS: donji dio luka ili girlande te utisnuti trokutači odvojeni kanelurom
 G: tvrda, sitne inkluzije, siva
 P: crn, mat
 V: 6 cm
 ds: 0,5 cm
 mjesto nalaza: □ II 1,0 – 1,30
 datacija: kraj 1. – 2. st.

TABLA 63
KOMERCIJALNA BANKA
Tanjuri

1. OPIS: Tanjur tip T 5, kose stjenke s u unutrašnjosti prstenasto zadebljanim rubom.
 G: malo inkluzija, mekana, svjetlo smeđa, 7,5 YR 6/4 light brown
 P: unutrašnjost i dvije trećine vanjske stjenke, mat, žućkasto crven, 5 YR 5/8 yellowish red
 V: 5 cm
 dR: 24 cm
 dD: 22 cm
 ds: 0,8 cm
 mjesto nalaza: □ V 3,00 – 2,30
 datacija: 2. - 3. st.
2. OPIS: Tanjur tip T 3, kose stjenke i lagano uvučenog ruba
 G: sendvič pečena, mekana, svijetlo smeđa, 7,5 YR 6/4 light brown
 P: unutrašnjost i uz rub vanjske stjenke, 2,5 YR 5/8 red
 V: 5 cm
 dR: 26 cm
 dD: 22 cm
 ds: 0,6 cm
 mjesto nalaza: □ V 3,60 - 3,90
 datacija: 2. - 3. st.
3. OPIS: Tanjur tip T 2, kose stjenke ravnog dna
 G: tvrda, malo inkluzija, sendvič pečena, jako svijetlo smeđa, 10 R 7/4 very pale brown
 P: unutrašnjost i dvije trećine vanjske stjenke, vidljivi tragovi kista, kvalitetan sjajan 2,5 YR 5/8 red
 V: 4,8 cm
 dR: 16 cm
 dD: 12 cm
 ds: 0,4 cm



- mjesto nalaza: □ I 2,50 – 3,00
datacija: 2. - 3. st.
4. OPIS: Tanjur tip T 2, kose stjenke ravnog dna
G: mekana, malo inkluzija, svijetlo crvenkasto smeđa, 5YR 6/6 light reddish brown
P: unutrašnjost i dvije trećine vanjske stjenke, mat, malo izlizan, 2.5 YR 6/8 light red
V: 5 cm
ds: 0,6 cm
mjesto nalaza: □ IV 2,10 – 2,40
datacija: 2. - 3. st.
5. OPIS: Tanjur tip T 5, kose stjenke s u unutrašnjosti prstenasto zadebljanim rubom
G: tvrda, malo krupnije inkluzije, svjetlo smeđa, 7.5 YR 6/4 light brown
P: unutrašnjost i dvije trećine vanjske stjenke, mat, kvalitetan, 5 YR 5/8 yellowish red
V: 4,2 cm
dR: 20 cm
dD: 16 cm
ds: 0,6 cm
mjesto nalaza: □ V 3,60 – 3,90
datacija: 2. - 3. st.
6. OPIS: Tanjur tip T 1, konkavne stjenke ravnog dna
G: tvrda, malo inkluzija, crvenkasto žuta 5 YR 6/6 reddish yellow
P: unutrašnjost i uz rub vanjske stjenke, žućkasto crvena, 5 YR 5/8 yellowish red
V: 4,2 cm
dR: 17 cm
dD: 12 cm
ds: 0,6 cm
mjesto nalaza: □ V 3,60 – 3,90
datacija: 2. - 3. st.
7. OPIS: Tanjur tip T 3, kose stjenke i lagano uvučenog ruba
G: tvrda, malo inkluzija, jako svijetlo smeđa, 10 YR 7/4 very pale brown
P: unutrašnjost i dvije trećine vanjske stjenke, vidljivi tragovi kista, mat, 5 YR 6/8 reddish yellow
V: 4,8 cm
dR: 22 cm
dD: 14 cm
ds: 0,6 cm
mjesto nalaza: □ IV 3,60 – 3,90
datacija: 2. - 3. st.
8. OPIS: Tanjur tip T 1, konkavne stjenke ravnog dna
G: mekana, s inkluzijama, sendvič pečena, svijetlo crvenkasto smeđa, 5YR 6/6 light reddish brown
P: pokriva unutrašnjost i 1/3 vanjske stjenke uz rub, crven, 5 YR 5/8 red
V: 4,5 cm
dR: 24 cm
dD: 20,3 cm
ds: 0,8 cm
mjesto nalaza: □ III 3,10 – 3,50
datacija: 2. - 3. st.
- Tanjuri**
9. OPIS: Tanjur tip T 10, zaobljenih stjenki ravno raširenog ruba
G: tvrda, sendvič pečena, s inkluzijama, siva
P: u unutrašnjost i na raširenom rubu, vidljivi tragovi kista i tragovi gorenja, smeđe crven
V: 3,3 cm
dR: 21 cm
ds: 0,6 cm
mjesto nalaza: □ IV 1,40 – 2,30
datacija: 2. - 3. st.
10. OPIS: Tanjur - podmetač
G: tvrda, krupnije inkluzije, siva
V: 2,6 cm
dR: 11 cm
dD: 10,5 cm
ds: 0,8 cm
mjesto nalaza: □ IV 3,20 – 3,80
datacija: 2. - 3. st.
11. OPIS: Tanjur ravne deblje stjenke i izvijenog ruba
G: tvrda, s inkluzijama, siva
V: 3 cm
dR: 10 cm
dD: 9,5 cm
ds: 0,6 cm
mjesto nalaza: □ V
datacija: 2. - 3. st.
12. OPIS: Drag 35. Manja kalotasta zdjelica s lučno savijenim rubom i plitkim prstenastom dnom
UKRAS: kanelura iznutra ispod ruba
G: tvrda, siva
V: 5,5 cm
dR: 16 cm
dD: 5,6 cm
ds: 0,7
mjesto nalaza: □ II 2,60 – 3,10
datacija: 2. st.
Inv. br.: GMV A – 1841
13. OPIS: Tanjur tip T 7, ulomak lučno savijenog ruba
UKRAS: kanelura na kraju izvijenog ruba



G: tvrda, siva
 P: sjajan, kvalitetan, crn
 V: 0,7 cm
 DR: 19 cm
 ds: 0,4 cm
 mjesto nalaza: □ II 2,60 – 2, 90

14. OPIS: Tanjur tip T 7, Drag 35 Manja kalotasta zdjelica s lučno savijenim rubom i prstenastom dnom

G: tvrda, s inkluzijama, siva
 P: u unutrašnjosti posude, tamno siv
 V: 2,7 cm
 dR: 13 cm
 ds: 0,5 cm
 datacija: 2. st.

15. OPIS: Tanjur tip T 7, Drag 35 Manja kalotasta zdjelica s lučno savijenim rubom i prstenastom dnom

G: tvrda, s inkluzijama siva
 P: sjajan, crn
 V: 3,3 cm
 dR: 17 cm
 datacija: 2. st.

16. OPIS: Tanjur tip T 7, Drag 35 Manja kalotasta zdjelica s lučno savijenim rubom i plitkim prstenastom dnom

UKRAS: zarezi izvedeni kotačićem u unutrašnjosti posude
 G: tvrda, sitne inkluzije, svjetlo smeđa 7.5 YR 6/4 light brown
 P: u unutrašnjosti posude, crvena, 2.5 YR 5/8 red
 V: 3,1 cm
 dR: 10 cm
 dD: 5 cm
 ds: 0,4 cm
 mjesto nalaza: □ IV 1,80 – 2,10
 datacija: 2. st.
 Inv. br.: GMV A – 1842

17. OPIS: Zdjela Tip Z 13, kosih stjenki s prstenastim zadblijanjem u uz rub unutrašnjosti

G: malo inkluzija, izgorjela u vatri nečitljiva boja
 P: tragovi smeđe zelene olovne glazure
 V: 2,3 cm
 dR: 20 cm
 ds: 0,4 cm
 datacija: 4.st

TABLA 64
KOMERCIJALNA BANKA
Zdjele

1. OPIS: Zdjela Tip Z 12.1, S profilacije, ulomak ruba i stjenke
 G: tvrda, malo inkluzija, svjetlo crvena 2,5 YR 7/6 light

red
 P: pokriva unutrašnjost i 1/3 vanjske stjenke, crven, 2,5 YR 5/8 red
 V: 4,5
 dR: 21,6 cm
 ds: 0,7 cm
 mjesto nalaza: □ II 1,80 – 2,00
 datacija: 1.- 2. st.

2. OPIS: Zdjela tip Z 10, okomite stjenke, ravnog ruba
 UKRAS: Kanelura ispod ruba s vanjske strane, reljefna traka ispod koje je kanelura na prijelazu u donji konus
 G: mekana, s inkluzijama, ružičasta, 5 YR 7/4 pink
 P: mat, ljušti se, crven, 2,5 YR 5/8 red

V: 4 cm
 dR: 19,5 cm
 ds: 0,7 cm
 mjesto nalaza: □ I 3, 30 – 3,60
 datacija: 1.- 2. st.

3. OPIS: Prstenasta noga zdjele tip Z 5 najvjerojatnije tradicija Drag 37

G: tvrda, sitne inkluzije, siva
 P: sjajan, pokriva unutrašnjost i vanjsku stjenku, sim noge, crn
 V: 3 cm
 dD: 9,5 cm
 ds: 1 cm
 mjesto nalaza: □ I 1,00 – 1,30
 datacija: 2. - 3 st.

4. OPIS: Zdjela tip Z 6, tradicija Drag 40, ulomak ruba i stjenke

UKRAS: kanelura ispod ruba s unutrašnje strane; dvije kanelure s vanjske strane
 G: tvrda, siva, vidljivi tragovi kola
 P: siv, mat
 V: 5 cm
 dR: 21 cm
 Ds: 0,6 cm
 mjesto nalaza: □ II 2,60 – 2,90
 datacija: 2. – 3. st.

5. OPIS: Zdjela tip Z 6, tradicija Drag 40, ulomak ruba i stjenke

UKRAS: kanelura ispod ruba s unutrašnje strane; dvije kanelure s vanjske strane
 G: tvrda, siva, vidljivi tragovi kola
 P: izlizan, mat crn
 V: 2,9 cm
 dR: 23 cm
 ds: 0,6 cm
 mjesto nalaza: □ III 3,00- 3,60
 datacija: 2. – 3. st.

6. OPIS: Tanjur tip T 9, Prstenasto dno
 G: tvrda, sa inkluzijama, siva



- P: u unutrašnjosti posude, sjajan, crn
 V: 1 cm
 dD: 8 cm
 ds: 0,6 cm
 mjesto nalaza: □ V 3,00- 3,30
 datacija: 2. – 3. st.
7. OPIS: Zdjela tip Z 7, tradicija Drag 44
 UKRAS: kanelura na rubu i ispod ruba s vanjske strane, reljefna traka na sredini trbuha
 G: tvrda, sa inkluzijama, siva
 P: izlizan, mat crn
 mjesto nalaza: □ III 3,00 – 3,60
 datacija: kraj 1. – 3. st.
8. OPIS: Prstenasto dno zdjele tip Z 5
 G: tvrda, sa inkluzijama, siva
 P: u unutrašnjosti, izlizan, mat crn
 V: 3,2 cm
 dD: 11 cm
 ds: 0,7 cm
 mjesto nalaza: □ IV3,50 – 3,80
 datacija: 2.- 3.st.
9. OPIS: Zdjela Tip Z 12.1, S profilacije, ulomak stjenke i ruba
 G: tvrda, s malo inkluzija, svjetlo smeđa
 V: 12 cm
 dR: 30 cm
 ds: 0,7 cm
 mjesto nalaza: □ IV 2,60 – 2,90
 datacija: 1.- 2. st.
10. OPIS: Zdjela Tip Z 12.1, S profilacije, ulomak stjenke i ruba
 UKRAS: jedna ravna kanelura
 G: tvrda, s inkluzijama, vidljivi tragovi gorenja, crno siva
 V: 8 cm
 dR: 19 cm
 ds: 0,5 cm
 mjesto nalaza: □ I 3,30 – 3,60
 datacija: 1.- 2. st.
11. OPIS: Zdjela Tip Z 12.1, S profilacije, ulomak stjenke i ruba
 G: tvrda, s inkluzijama, siva
 V: 6,3 cm
 dR: 32 cm
 ds: 0,7 cm
 mjesto nalaza: □ IV 1,40 – 3,30
 datacija: 1.- 2. st.
12. OPIS: Zdjela Tip Z 12.1, S profilacije, ulomak stjenke i ruba
 G: tvrda, s inkluzijama, siva
 V: 5 cm
 dR: 18 cm
 ds: 0,7 cm
 mjesto nalaza: □ IV 3,20 – 3,60
 datacija: 1.- 2. st.
13. OPIS: Zdjela Tip Z 12.1, S profilacije, ulomak stjenke i ruba
 G: tvrda, sendvič pečena, s inkluzijama, siva
 P: crni premaz u unutrašnjosti posude
 V: 5 cm
 dR: 32 cm
 ds: 0,7 cm
 datacija: 1.- 2. st.
14. OPIS: Zdjela Tip Z 15, ravno raširenog ruba
 G: tvrda, s inkluzijama siva, uglučane površine
 V: 4,4 cm
 dR: 31 cm
 ds: 0,6 cm
 datacija: 2. st.
15. OPIS: Zdjela Tip Z 12.1, S profilacije, ulomak stjenke i ruba
 G: tvrda, s inkluzijama, siva
 P: mat, pomalo izlizan, crn
 V: 5cm
 dR: 26 cm
 ds: 0,6 cm
 datacija: 1. – 2.st.
16. OPIS: Zdjela Tip Z 15, ravno raširenog ruba, kose ravne stjenke, ravnog dna
 G: tvrda, s inkluzijama, siva
 P: mat, pomalo izlizan, crn
 V: 5,7 cm
 dR: 28cm
 dD: 17 cm
 ds: 0,6 cm
 datacija: 2. st.
- TABLA 65**
KOMERCIJALNA BANKA
Zdjele
17. OPIS: Zdjela Tip Z 17, Duboka zdjela zaobljenog trbuha i izvijenog ruba
 UKRAS: Češljem izrađene ravne linije u dvije zone
 G: tvrda, s inkluzijama, tamno siva vidljivi tragovi gorenja
 V: 6,4 cm
 dR: 29 cm
 ds: 0,4 cm
 mjesto nalaza: □ II 2,70 – 3,00
 datacija: 2. st.
18. OPIS: Zdjela S profilacije



UKRAS: štapićem utisnuta valovnica u unutrašnjosti posude

G: tvrda, malo inkluzija, siva

V: 6 cm

ds: 0,4 cm

datacija: 1.-2. st.

19. OPIS: Zdjela Tip TZ 1, ravno raširenog ruba s kanelurama, poluloptastog tijela

UKRAS: dvije kanelure na gornjem dijelu stjenke

G: tvrda, s krupnim inkluzijama, crna

V: 3 cm

dR: 16 cm

ds: 0,4 cm

datacija: 1.- 2. st.

20. OPIS: Zdjela ukošeno raširenog ruba s kanelurama, poluloptastog tijela

UKRAS: dvije kanelure na vanjskoj stjenci

G: tvrda, s krupnim inkluzijama, crna

V: 6 cm

ds: 0,4 cm

datacija: 1.-2. st.

184

21. OPIS: Zdjela Tip TZ 1, ravno raširenog ruba s kanelurama, poluloptastog tijela

UKRAS: u dva reda po dvije kanelure

G: tvrda, s krupnim inkluzijama, crna

V: 7,4 cm

dR: 19 cm

ds: 0,4 cm

datacija: 1. – 2. st.

TRONOŽNA ZDJELA

22. OPIS: Tronožna zdjela Tip TZ 1

G: tvrda, s inkluzijama, crno siva

V: 11cm

dR: 17 cm

ds: 0,5 cm

datacija: 1. - 2. st.

Inv. br.: GMV A - 1849

TABLA 66

KOMERCIJALNA BANKA

Čaše

1. OPIS: Čaša tip PP 2, jajastog trbuha sa zakošenim rubom

G: tvrda, krupne inkluzije, siva (gruba)

V: 4,4 cm

dR: 9 cm

ds: 0,4 cm

mjesto nalaza: □ I 2.70 – 3.00

datacija: 1. – 3. st.

2. OPIS: Čaša tip PP 5, jajastog trbuha sa zakošenim rubom

G: mekana, 5 YR 5/6 yellowish red

V: 4,3 cm

dR: 9 cm

ds: 0,5 cm

mjesto nalaza: □ I 2,20-2,50

datacija: 1. – 3. st.

3. OPIS: Čaša tip PP 5, jajastog trbuha sa zakošenim trakastim rubom

UKRAS: urezana linija u gornjem dijelu trbuha

G: tvrda, malo inkluzija

V: 4 cm

dR: 9 cm

ds: 0,5 cm

mjesto nalaza: □ I 0,70

datacija: 1. – 3. st.

4. OPIS: Čaša jajastog trbuha sa zakošenim trakastim rubom

UKRAS: urezana linija u gornjem dijelu trbuha

G: tvrda, malo inkluzija, jako svijetlo smeđa, 10 YR very pale brown

V: 5,5 cm

DR: 7,8 cm

ds: 0,5 cm

mjesto nalaza: □ I 3,60 – 3,90

datacija: 1. – 3. st.

5. OPIS: Čaša tip PP 5, jajastog trbuha sa zakošenim trakastim rubom

UKRAS: urezana ravna linija u gornjem dijelu trbuha, crna traka ispod ruba

G: tvrda, malo inkluzija crvenkasto žuta, 5 YR 6/6 reddish yellow

V: 5,5 cm

dR: 8 cm

ds: 0,5 cm

mjesto nalaza: □ I 1,90 – 2,30

datacija: 1. – 3. st.

6. OPIS: Čaša tip PP 8, bikoničnog tijela s ravnim rubom ispod kojeg je kanelura

G: tvrda, crvenkasto žuta, 5 YR 6/6 reddish yellow)

V: 7,6 cm

dR: 8,5 cm

dD: 3,5

ds: 0,6 cm

mjesto nalaza: □ IV 2,40 – 2,70



- datacija: 1. – sredina 2. st.
Inv. br.: GMV A – 1843
7. OPIS: Čaša tip PP 9, bikoničnog tijela s ravnim rubom
UKRAS: tradicija fasetiranja, ubodi u dva reda, razdvojeni kanelurama, ispod ruba su također dvije kanelure
G: tvrda, s malo inkluzija, crvenkasto žuta, 5 YR 6/6 reddish yellow
V: 5,5 cm
dR: 8 cm
ds: 0,4 cm
mjesto nalaza: □ I 1,90 – 2,30
datacija: kraj 1. - 2. st.
Inv. br.: GMV A – 1844
8. OPIS: Čaša tip PP 3, ovalnog tijela s izvijenim rubom
UKRAS: kvadratići
G: tvrda, s malo inkluzija, siva
dR: 10 cm
dD: 5,3 cm
ds: 0,5
mjesto nalaza: □ I 3,30 – 3,60, II 3,60 - 3,90
datacija: 2.- 3. st.
Inv. br.: GMV A – 1846
9. OPIS: Šalica tip PP 10, s jednom ručkom, blago ukošenog ruba i visokog trbuha
G: tvrda, siva
P: crni, osim na ručki
V: 8 cm
dR:
VRč: 5,5 cm
ds: 0,5 cm
mjesto nalaza: □ II 2,20 – 2,50
datacija: 2. st.
10. OPIS: Čaša tip PP 9, bikoničnog tijela s ravnim rubom ispod kojeg je kanelura
UKRAS: tradicija fasetiranja, ubodi u dva reda, razdvojeni kanelurama
G: tvrda, malo inkluzija, crvenkasto žuta 5 YR 6/8 reddish yellow
P: u unutrašnjosti i s vanjske strane stjenke, svijetlo crvena, 2.5 YR 6/8 light red
V: 8 cm
dD: 3 cm
ds: 0,4 cm
mjesto nalaza: □ IV 2,40 – 2,70
datacija: kraj 1. - 2. st.
Inv. br.: GMV A – 1845
11. OPIS: Čaša
G: tvrda, s malo inkluzija, tamno siva
V: 2,5 cm
dR: 8 cm
ds: 0,5 cm
mjesto nalaza: □ I 3,10 – 3,40
datacija: 2. st.
12. OPIS: Šalica tip PP 10, s jednom ručkom, blago ukošenog vrhu profiliranog ruba i visokog trbuha
G: tvrda, malo inkluzija, svjetlo crvena 2.5 YR 6/6 light red
P: polovina vanjske stjenke, crvena 2.5 YR 5/8 red
V: 9,7 cm
dR: 8 cm
ds: 0,5 cm
mjesto nalaza: □ V 3,00 – 3,30
datacija: 2. st.
13. OPIS: Šalica Tip PP 12, loptastog trbuha ima na van ukošeni rub i jednu ručku.
UKRAS: više kanelura na gornjem dijelu trbuha
G: tvrda, s malo inkluzija, tamno siva
V: 14,5 cm
dR: 11 cm
dD: 5 cm
ds: 0,4 cm
datacija: 2. st.

TABLA 67 **KOMERCIJALNA BANKA** **Vrčevi**

1. OPIS: Vrč tip V 16
G: tvrda, bez inkluzija, jako svijetlo smeđa, 10 YR very pale brown
V: 13 cm
dR: 7,5 cm
VRč: 9 cm
ds: 0,4 cm
mjesto nalaza: □ II 3,40 – 3,70
datacija: 2. st.
2. OPIS: Vrč tip V 7, uskog vrata s trolisnim izljevom
G: mekana s krupnim inkluzijama, 7.5 YR 7/6 reddish yellow
V: 8 cm
dR: 5 cm
VRč: 6 cm
ds: 0,5 cm
mjesto nalaza: □ I
datacija: 2. – 3. st.
3. OPIS: Vrč Tip V 3, većih dimenzija s jednom ručkom, cilindričnim vratom i trakastim koso spuštenim rubom
G: tvrda, sitne inkluzije, svijetlo smeđa 7.5 YR 6/4 light



- brown
V: 3,5
DR :
VRč: 7,3 cm
ds: 0,5 cm
mjesto nalaza: □ II 2,40 – 2,70
4. OPIS: Vrč tip V 16, šireg vrata s ravnim rubom koji je izvana prstenasto profiliran
G : tvrda, sitne inkluzije, crvenkasto žuta, 7.5 YR 7/6 reddish yellow
V: 8 cm
DR : 8 cm
VRč: 8 cm
ds: 0,4 cm
datacija: 2. st.
5. OPIS: Vrč tip V 8, Ulomak dugog vrata vrča s profiliranim rubom
G: mekana, sitne inkluzije, ružičasta, 7.5 YR 8/4 pink
V: 11 cm
dR: 4 cm
VRč: ručka nije dovoljno sačuvana
ds: 0,5 cm
mjesto nalaza: □ II 3.40 – 3.70
datacija: 2. st.
6. OPIS: Vrč tip V 5, s jednom ručkom i rubom koji koljena-
sto prelazi na uski, dugi vrat
G: tvrda, sitne inkluzije, svjetlo crven, 2.5 YR 7/6 light red
V: 3 cm
dR: 4 cm
ds: 0,6
datacija: druga polovica 1. - sredina 2. st.
7. OPIS: Vrč tip V 5, s jednom ručkom i rubom koji koljena-
sto prelazi na uski, dugi vrat
G: tvrda, sitne inkluzije, žućkasto crvena 7.5 YR 7/6 reddish yellow
V: 7 cm
dR: 5 cm
VRč: nije dovoljno sačuvana
ds: 0,7 cm
datacija: druga polovica 1. - sredina 2. st.
8. OPIS: Vrč Tip V 3, većih dimenzija s jednom ručkom, cilindričnim vratom i trakastim koso spuštenim rubom
G: tvrda, bez inkluzija, žućkasto crvena 5 YR 7/6 reddish yellow
V: 4,3 cm
ds: 0,5 cm
mjesto nalaza: □ II 3,00 – 3,50
datacija: 2. st.
9. OPIS: Vrč širokog vrata s ravnim rubom koji je izvana prstenasto profiliran
G: tvrda, bez inkluzija, crvenkasto žuta 7.5 YR 7/6 reddish yellow
V: 4,5 cm
ds: 0,5 cm
datacija: 2. st.
10. OPIS: Vrč tip V 16, vrč širokog vrata s jednom ručkom. Ulomak vrata i ručke
G: tvrda, malo inkluzija, siva
V: 10,6 cm
VRč: 8,6 cm
dR: 9 cm
ds: 0,5 cm
mjesto nalaza: □ IV 3,20 – 3,80
datacija: 1.- 2. st.
11. OPIS: Vrč tip V 16, širokog vrata s jednom ručkom. Ulomak ruba i ručke.
G: tvrda, malo inkluzija, siva
dR: 10 cm
VRč: 2,6 cm
ds: 0,4 cm
mjesto nalaza: □ IV 3,00 – 3,30
datacija: 1. - 2. st.
12. OPIS: Vrč tip V 16, širokog vrata, prstenastog ruba s jednom ručkom.
G: tvrda, malo inkluzija, siva
V: 9 cm
dR: 8 cm
ds: 0,5 cm
mjesto nalaza: □ V 3,00 - 3.30
datacija: 1. - 2. st.
13. OPIS: Vrč tip V 16, širokog vrata s jednom ručkom. Ulomak ručke i stjenke.
G: tvrda, malo inkluzija, siva
V: 14,7 cm
ds: 0,5 cm
mjesto nalaza: □ IV 3,00 – 3,30
datacija: 1. - 2. st.
14. OPIS: Vrč tip V 16, širokog vrata s jednom ručkom. Ulomak vrata i ručke
G: tvrda, malo inkluzija, siva
V: 12 cm
dR: 10 cm
VRč: 10,5 cm
mjesto nalaza: □ V 3,00 – 3,30
datacija: 1. - 2. st.
15. OPIS: Vrč širokog vrata blago razgrnutog ruba i kljuna-



- stog izljeva
G: mekana, sitne inkluzije
P: na vanjskoj stjenki, nemarno izrađen, crno smeđ
V: 6,5
ds: 0,4
datacija: 2. st.
16. OPIS: Vrš širokog vrata s jednom ručkom. Ulomak ruba i ručke.
G: tvrda, malo inkluzija, siva
V: 16 cm
dR: 16 cm
Vrč: 14 cm
ds: 0,7 cm
mjesto nalaza: □ IV 1,80 – 2,30
datacija: 1. - 2. st.
17. OPIS: Vrš tip V 16, širokog vrata s jednom ručkom. Ulomak ruba i ručke.
G: tvrda, malo inkluzija, bijelo siva
V: 3,5 cm
Vrč: 3,5 cm
ds: 0,6 cm
mjesto nalaza: □ IV 3,20 – 3,80
datacija: 1. - 2. st.
- TABLA 68**
KOMERCIJALNA BANKA
18. OPIS: Vrš tip V 9, Ulomak dugog vrata vrča koji ima ljevkasto raširen rub koji je na kraju zadebljan i zakošen prema van
G: tvrda, s inkluzijama, crvenkasto žuta, 5 YR 7/6 reddish yellow, površina je jako izlizana
V: 8 cm
dR: 5 cm
ds: 0,4 cm
mjesto nalaza: □ IV 3,30
datacija: 2. st.
19. OPIS: Vrš Tip V 3, većih dimenzija s jednom ručkom, cilindričnim vratom i trakasto profiliranim rubom
G: tvrda, malo inkluzija, sendvič pečena, crvenkasto žuta 5YR 6/6 reddish yellow
P: crvenkasto smeđa, 5 YR 5/4 reddish brown
V: cm
dR: 8 cm
Širina ručke: 4 cm
ds: 11 cm
mjesto nalaza: □ II 1,00 – 2,30
datacija: 2. st.
20. OPIS: Vrš tip V 5, s jednom ručkom i rubom koji koljena-
- sto prelazi na uski, dugi vrat
G: tvrda, malo inkluzija crvenkasto žuta, 5 YR 6/6 reddish yellow
V: 4 cm
dR: 5 cm
ds: 0,4 cm
mjesto nalaza: □ IV 2,40 – 2,70
datacija: 1. - 2. st.
21. OPIS: Vrš tip VD 6, s dvije koljenasto savijene ručke, cilindričnog vrata i raširenog trakasto zadebljanog ruba na kojemu je jedna kanelura
G: tvrda, malo inkluzija, u presjeku ručke sendvič pečena, crvenkasto žuta, 5 YR 7/8 reddish yellow
V: 12 cm
dR: 12 cm
ds: 0,4 cm
mjesto nalaza: □ V 2,40 – 2,70
datacija: 2. st.
22. OPIS: Vrš uskog vrata s ravnim rubom koji je izvana prstenasto profiliran
G: tvrda, malo inkluzija, crvenkasto žuta, 5 YR 6/6 reddish yellow
V: 6,4 cm
dR: 3 cm
ds: 0,4 cm
datacija: 2. st.
23. OPIS: Vrš Tip V 3, većih dimenzija s jednom ručkom, cilindričnim vratom i trakasto profiliranim i koso spuštenim rubom
G: tvrda, bez inkluzija, crvenkasto žuta, 5 YR 6/6 reddish yellow
V: 10 cm
dR: 6 cm
ds: 0,6 cm
mjesto nalaza: □ IV 2,40 – 2,70
datacija: 2. st.
24. OPIS: Posuda Tip PVR 1, s dvije ručke s blago zaobljenim vratom, naglašeni prijelaz prema trbuhu, dodatno naglašen reljefnom trakom. Rub je trakasto zadebljan s dvije kanelure s vanjske strane, u unutrašnjosti je prema vratu koljenasto naglašen
G: tvrda, sitne inkluzije, 5 YR 7/6 reddish yellow
V: 7,5 cm
dR: 13 cm
VRč: 6 cm
ds: 0,4 cm
mjesto nalaza: □ I 2,70 - 3,00
25. OPIS: Posuda Tip PVR 1, s dvije ručke ima cilindrični vrat, naglašeni prijelaz prema trbuhu, rub je trakasto zade-



bljan s dvije kanelure s vanjske strane, u unutrašnjosti je prema vratu koljenasto naglašen

G: tvrda, sitne inkluzije, crvenkasto žuta, 5 YR 7/6 reddish yellow

P: mat, 5 YR 7/6 reddish yellow

V: 6 cm

dR: 10 cm

ds: 0,4 cm

datacija: 2. – 3. st.

26. OPIS: Ulomak s ukrasom

UKRAS: aplicirana reljefna traka s udubljenjima

G: loše pečena ("sendvič") mekana, ružičasta, 7.5 YR 7/4 pink

P: 2/3 ulomka s vanjske strane stjenke, nemaran, 2.5 YR 5/8

V: 4 cm

ds: 0,5 cm

mjesto nalaza: □ II 1,90 – 2,30

27. OPIS: Ulomak posude s mramoriziranim ukrasom

G: tvrda, sitne inkluzije, crvenkasto žuta, 5 YR 7/6 reddish yellow

P: mramorizirani ukras

V: 5 cm

ds: 0,6 cm

V: 8 cm

dR: 23 cm

ds: 0,6 cm

datacija: 4.st.

4. OPIS: Lonac tip L 17, prstenasto zadebljanog ruba ukošenog vrata i zaobljenih stjenki trbuha

G: tvrda, malo inkluzija, sendvič pečena, siva

V: 16 cm

dR: 15 cm

ds: 0,8 cm

datacija: 1.- 2. st.

5. OPIS: Lonac tip L 6, izvijenog, zadebljanog ruba i ovalne stjenke.

G: tvrda, malo inkluzija, siva

P: s vanjske strane posude, crn

V: 3,2 cm

dR: 14 cm

ds: 0,5 cm

datacija: 1.- 4. st.

6. OPIS: Lonac izvijenog, zadebljanog ruba i ovalne stjenke

G: tvrda, malo inkluzija, siva

V: 3,7cm

dR: 24 cm

ds: 0,6 cm

mjesto nalaza: □ IV 1,80 – 2,30

datacija: 1.- 4. st.

7. OPIS: Lonac tip L 11, Ulomak izvijenog ruba i ovalne stjenke.

G: tvrda, malo inkluzija, siva

V: 3,4 cm

dR: 10 cm

ds: 0,4 cm

mjesto nalaza: □ IV 3,60 – 3,90

datacija: 1. – 2. st.

8. OPIS: Lonac tip L 11, Ulomak lonca izvijenog ruba.

G: tvrda, malo inkluzija, siva

P: mat, crn

V: 5 cm

dR: 12 cm

ds: 0,5 cm

mjesto nalaza: □ IV 3,20 – 3,80

9. OPIS: Lonac tip L 17, zaobljenog zadebljanog ruba ukošenog vrata i zaobljenih stjenki trbuha

G: tvrda, malo inkluzija, siva, uglaćan trbuh

V: 7 cm

dR: cm

ds: 0,4 cm

mjesto nalaza: □ IV 3,20 – 3,40, V 3,00 – 3,00

TABLA 69

KOMERCIJALNA BANKA

Lonci

1. OPIS: Lonac tip L 17?, s zaobljenim vratom i izvijenim rubom

UKRAS: Ukas oblika slova X izveden štapićem, više puta ponovljen.

G: tvrda, sendvič pečena, siva

V: 6,5 cm

dR: 12 cm

ds: 0,5 cm

mjesto nalaza: □ IV 3,20 – 3,60

datacija: 1.-2.st.

2. OPIS: Ulomak posude. Prijelaz s vrata na trbuh

UKRAS: Valovnica izvedena štapićem

G: tvrda, malo inkluzija sendvič pečena, siva

V: 6,9 cm

ds: 1,4 cm

mjesto nalaza: □ I 1,40 – 1,20

datacija: 1. - 2.st.

3. OPIS: Pithos tip Pth 3, ravnog raširenog ruba.

UKRAS: Valovnica izvedena štapićem ispod ruba

G: tvrda, malo inkluzija, siva



- datacija: 1.- 2. st.
10. OPIS: Lonac tip L 15, Ulomak ravno raširenog ruba lonca zaobljenih stjenki.
G: tvrda, malo inkluzija, siva
P: u unutrašnjosti posude, sivo crn, vidljivi tragovi kista
V: 2,5cm
dR: 26 cm
ds: 0,7 cm
mjesto nalaza: □ IV 3,00 – 3,30
datacija: 2.- 3. st.
11. OPIS: Lonac tip L 6, izvijenog ruba, kratkog vrata i ovalne stjenke
G: tvrda, malo inkluzija, siva
V: 4,5 cm
dR: 25 cm
ds: 0,6 cm
mjesto nalaza: □ IV 3,10 – 3,40
datacija: 1.- 4.st
12. OPIS: Lonac tip L 15, cilindričnog oblika (ravnih stjenki) i blago lučno savijenog ruba,
G: tvrda, malo inkluzija, siva
V: 2,5 cm
dR: 27 cm
ds: 0,5 cm
mjesto nalaza: □ III 3,00 – 3,60
datacija: 2. – sredina 3. st.
13. OPIS: Lonac tip L 15, Ulomak lonca cilindričnog oblika (ravnih stjenki) i blago lučno savijenog ruba.
G: tvrda, krupnije inkluzije, crveno siva
V: 2 cm
dR: 22 cm
ds: 0,6 cm
datacija: 2. – sredina 3.st.
14. OPIS: Plitko prstenasto dno
G: tvrda, malo inkluzija, siva
V: 2, cm
dD: 13 cm
ds: 0,6 cm
mjesto nalaza: □ IV 1,80 – 2,30
15. OPIS: Ravno dno
G: tvrda, malo inkluzija, siva
V: 1,7 cm
dD: 4,5 cm
ds: 1 cm
mjesto nalaza: □ V 2,60 – 2,90
16. OPIS: Ravno dno
G: tvrda, malo inkluzija, siva
- V: 2,5 cm
dD: 5 cm
ds: 0,8 cm
17. OPIS: Ravno dno
G: tvrda, malo inkluzija, siva
V: 6,4 cm
dD: 8 cm
ds: 0,5 cm
mjesto nalaza: □ II 2,80 – 3,10
18. OPIS: Prstenasto dno
G: tvrda, malo inkluzija, siva
P: mat, u unutrašnjosti posude, crn
V: 1,3cm
dD: 8 cm
ds: 0,5 cm
mjesto nalaza: □ IV 2,10 – 2,40
19. OPIS: Prstenasto dno
G: tvrda, malo inkluzija, siva
V: 2,8 cm
dD: 9 cm
ds: 0,6 cm
mjesto nalaza: □ IV 3,00 – 3,30
20. OPIS: Prstenasto dno
G: tvrda, malo inkluzija, siva
V: 5,2 cm
dD: 10 cm
ds: 1 cm

TABLA 70 KOMERCIJALNA BANKA

1. OPIS: lonac Tip L 15
G: tvrda, malo inkluzija, 2.5 YR 5/6 red
V: 34 cm
dR: 4 cm
dD: 12 cm
ds: 8 cm
mjesto nalaza: □ V 2,40 – 2,80
datacija: 2. – sredina 3. st.
Inv. br.: GMV A - 2004
2. OPIS: Pithos tip Pth 1, s ravno raširenim rubom s jednom kanelurom
UKRAS: češljasti ukras ravnih linija i valovnica
G: tvrda, malo inkluzija sendvič pečena, crvenkasto žuta, 5 YR 6/6 reddish yellow
V: 16 cm
dR: 24 cm
ds: 8 cm
datacija: 2. st.



Inv. br.: GMV A - 1850

IVANA OŽANIĆ ROGULJIĆ

Poklopci

TABLA 71

KOMERCIJALNA BANKA

- OPIS: Pithos tip Pth 1, s ravno raširenim rubom s jednom kanelurom
UKRAS: češljasti ukras ravnih linija i valovnica
G: tvrda, malo inkluzija sendvič pečena, crvenkasto žuta, 5 YR 6/6 reddish yellow
V: 32 cm
dR: 28 cm
ds: 12 cm
datacija: 2. st.
Inv. br.: GMV A - 1851

- OPIS: Pithos tip Pth 2, s zaobljenim rubom
G: tvrda, malo inkluzija sendvič pečena, crvenkasto žuta, 5 YR 6/6 reddish yellow
V: 8 cm
dR: 22 cm
ds: 8 cm
datacija: 2. st.
Inv. br.: GMV A - 1852

TABLA 72

KOMERCIJALNA BANKA

- OPIS: Pithos tip Pth 1, s ravno raširenim rubom s jednom kanelurom
UKRAS: češljasti ukras ravnih linija i valovnica
G: tvrda, malo inkluzija sendvič pečena, crvenkasto žuta, 5 YR 6/6 reddish yellow
V: 32 cm
dR: 32 cm
ds: 0,8 cm
datacija: 2. st.
Inv. br.: GMV A - 1853
- OPIS: Pithos tip Pth 1, s ravno raširenim rubom s jednom kanelurom
UKRAS: češljasti ukras ravnih linija i valovnica
G: tvrda, malo inkluzija sendvič pečena, crvenkasto žuta, 5 YR 6/6 reddish yellow
dR: 30 cm
ds: 0,8cm
datacija: 2. st.
Inv. br.: GMV A - 1854

TABLA 73

KOMERCIJALNA BANKA

- OPIS: Poklopac Tip Po 6, Poklopac za veće lonce s niskom dugmetastom ručkom.
G: tvrda, malo inkluzija, 5 YR 7/8 reddish yellow, na rubovima tragovi nadimljenosti
V: 6 cm
dR: 25 cm
DRč: 5 cm
ds: 0,8 cm
mjesto nalaza: □ II 2,60 – 2,90
datacija: 2.- 3.st.
- OPIS: Poklopac Tip Po 6, Poklopac s nižom dugmetastom ručkom
V: 4 cm
dR: 16 cm
DRč: 4,4 cm
ds: 0,8 cm
mjesto nalaza: □ IV 3,00 – 3,30
datacija: 2. - 3. st.

Tarionici

- OPIS: Tarionik tip M 2, Ulomak ruba tarionika
G: tvrda, sendvič pečena, 5 YR 6/4 light reddish brown
P: smeđe zelena glazura i krupna zrnaca u unutrašnjosti posude
V: 5,5 cm
dR: 21 cm
ds: 0,7 cm
datacija: 3.- 4.st.
- Tarionik tip M 2, Ulomak ruba tarionika
G: tvrda, svjetlocrvena, 2,5 YR 6/6 light red
P: krupna zrnaca u unutrašnjosti posude
V: 6,2cm
dR: 32 cm
ds: 1,2 cm
mjesto nalaza: □ IV 1,80 – 2,30
datacija: 3.- 4. st.
- OPIS: Tarionik tip M 2, Ulomak ruba tarionika
G: tvrda, malo inkluzija, siva
P: krupna zrnaca u unutrašnjosti posude
V: 7 cm
dR: 30 cm
ds: 1 cm
mjesto nalaza: □ V 2,80 – 3,40
datacija: 3.- 4. st.
- OPIS: Tarionik tip M 2, Ulomak ruba tarionika
G: tvrda, malo inkluzija, ružičasta, 5 YR 8/4 pink
P: krupna zrnaca u unutrašnjosti posude



- V: 6 cm
dR: 32 cm
ds: 1,2 cm
mjesto nalaza: □ IV 2,60 – 2,90
datacija: 3. – 4. st.
7. OPIS: Tarionik tip M 2, Ulomak ruba tarionika
G: tvrda, malo inkluzija, ružičasta, 5 YR 8/4 pink
P: krupna zrnaca u unutrašnjosti posude
V: 7 cm
dR: 32 cm
ds: 1,00 cm
mjesto nalaza: □ VII 2,20 – 2,50
datacija: 3.- 4. st.
8. OPIS: Ulomak dna tarionika
G: tvrda, malo inkluzija, ružičasta, 5 YR 8/4 pink
P: krupna zrnaca u unutrašnjosti posude
V: 2, 5cm
dD: 12 cm
ds: 1,4 cm
mjesto nalaza: □ II 1,90 – 2,30
- TABLA 74**
KOMERCIJALNA BANKA
Cjediljka
1. OPIS: Cjediljka Tip C1, oblika latenske zdjele S – profilacije.
G: tvrda, malo inkluzija, siva
P: Neuredno nanesen crno siv
V: 10 cm
dR: 16,5 cm
VRč: 5,5 cm
ds: 0,7 cm
datacija: 1. st.
Inv. br.: GMV A – 1848
1. OPIS: Posuda malih dimenzija tip PMD 1, bikoničnog tijela s perforiranim ravnim dnom.
G: tvrda s bijelim krupnim inkluzijama, svijetlo smeđa, 7.5 YR 6/4 light brown
V: 2,8 cm
dR: 6,5 cm
dD: 3,5 cm
ds: 0,3 cm
inv. br.: GMV A – 3574
datacija: 2. – 3. st.
Objavljeno: Ožanić 2004: 184, sl. 5
2. OPIS: Posuda malih dimenzija tip PMD 1, bikoničnog tijela s perforiranim ravnim dnom.
G: mekana s inkluzijama, svijetlo crvena, 2.5 YR 6/6 light
- red
V: 4,8 cm
dR: 7 cm
dD: 2,5 cm
ds: 0,4 cm
mjesto nalaza: □ II 2,10 – 2,10
datacija: 2. – 3. st.
Objavljeno: Ožanić 2004: 184, sl. 5
3. OPIS: Posuda malih dimenzija tip PMD 1, bikoničnog tijela s perforiranim ravnim dnom.
G: mekana, s inkluzijama, ružičasta, 7.5 YR 7/4 pink
V: 3,8 cm
dR: 7,5 cm
dD: 3 cm
ds: 0,5 cm
mjesto nalaza: □ V 2,10 – 2,40
datacija: 2. – 3. st.
Objavljeno: Ožanić 2004: 184, sl. 5
4. OPIS: Posuda malih dimenzija tip PMD 1, bikoničnog tijela
G: vijetlo smeđa, 7.5 YR 6/4 light brown
V: 3 cm
dR: 7,5 cm
ds: 0,5 cm
mjesto nalaza: □ II 2,60 – 3,10
datacija: 2. – 3. st.
Objavljeno: Ožanić 2004: 184, sl. 5
5. OPIS: Posuda malih dimenzija tip PMD 1, ravnih stjenki s perforiranim ravnim dnom.
G: mekana, sitne inkluzije, svijetlo smeđa, 7.5 YR 6/4 light brown
V: 3,4 cm
DR : 5,5 cm
dD: 4 cm
ds: 0,7 cm
mjesto nalaza: □ I 2,10 – 3,30
datacija: 2. – 3. st.
Objavljeno: Ožanić 2004: 184, sl. 5
6. OPIS: Posuda malih dimenzija tip PMD 1, bikoničnog tijela s perforiranim ravnim dnom.
G: mekana, sitne inkluzije, ružičasta, 5 YR 7/4 pink
V: 2,5 cm
dR: 7 cm
ds: 0,4 cm
mjesto nalaza: □ I 3,10 – 3,30
datacija: 2. – 3. st.
Objavljeno: Ožanić 2004: 184, sl. 5
7. OPIS: Posuda malih dimenzija tip PMD 1, ravnih stjenki. Ulomak stjenke i ruba.



G: mekana, sitne inkluzije, 10 YR 7/6 yellow
V: 2,8 cm
dR: 7 cm
ds: 0,4 cm
mjesto nalaza: □ I 1,00 – 2,00
datacija: 2. – 3. st.
Objavljeno: Ožanić 2004: 184, sl. 5

8. OPIS: Posuda malih dimenzija tip PMD 1, ravnih stjenki. Ulomak stjenke i ruba.
G: mekana, sitne inkluzije, 10 YR 7/6 yellow
V: 2,8 cm
ds: 0,4 cm
datacija: 2. – 3. st.

KADIONICE

9. OPIS: Kadionica tip K 2, Ulomak ruba i stjenke kadionice.
G: tvrda, malo inkluzija, svijetlo smeđa, 7.5 YR 6/4 light brown
V: 3cm
dR: 9 cm
ds: 0,5 cm
datacija: 2. - 3. st.

10. OPIS: Kadionica tip K 3, Ulomak kadionice
G: tvrda, malo inkluzija, svijetlo smeđa, 7.5 YR 6/4 light brown
V: 3,5 cm
ds: 0,7 cm
datacija: 2. - 3. st.

TABLA 75

1. OPIS: Camulodunum 189 (Pompeii XV, Peacock & Williams Class 12) ulomak gornjeg dijela amfore
G: tvrda, pjeskovita 7.5 YR 7/4 pink
V: 21 cm
dR: 6 cm
ds: 0,6 cm
mjesto nalaza: □ II 3,10 – 3,40
Datacija: početak 1.- kraj 2 st.
Inv. Br.: GMV A – 1836

2. OPIS: Ulomak ruba, Dressel 6B
G: tvrda, malo primjesa, svjetlo žuta 2.5 Y 7/4 pale yellow
V: 5,5 cm
DR: 9 cm
ds: 0,7 cm
mjesto nalaza: □ I 1,00
Datacija: 1. – sredina 2. st.

3. OPIS: Ulomak ruba, Dressel 2-4
G: 2.5 Y 7/4 pale yellow
V: 5,7 cm
dR: 12 cm
ds: 1,2 cm
mjesto nalaza: □ II 2,60 – 2,90, 3,00- 3,30
Datacija: 1. – sredina 2. st.

4. OPIS: Amfora ravnog dna, sačuvan gornji dio amfore
G: 5 YR 6/4 light reddish brown
V: 24 cm
dR: 11 cm
ds: 1,7 cm
mjesto nalaza: □ V 3,50 – 3,80
Datacija: 2. st.
Inv. Br.: GMV A – 2002

5. OPIS: Rodska amfora (Ostia LXV, Camulodunum 184, Callender 7, Peacock & Williams Class 9) ulomak ručke
G: tvrda, pročišćena, svjetlo crvenkasto smeđa 5 YR 6/4 light reddish brown
V: 17 cm
ds: 0,7 cm
mjesto nalaza: □ II 2,60 – 2,90

6. OPIS: dno i dio sjenke
G: tvrda, malo primjesa, crvenkasto žuta, 5 YR 6/6 reddish yellow
V: 15 cm
dD: 6 cm
ds: 1 cm
mjesto nalaza: □ V 2,40 – 2,70
Datacija: 1. st.
Inv. Br.: GMV A – 1835

TABLE

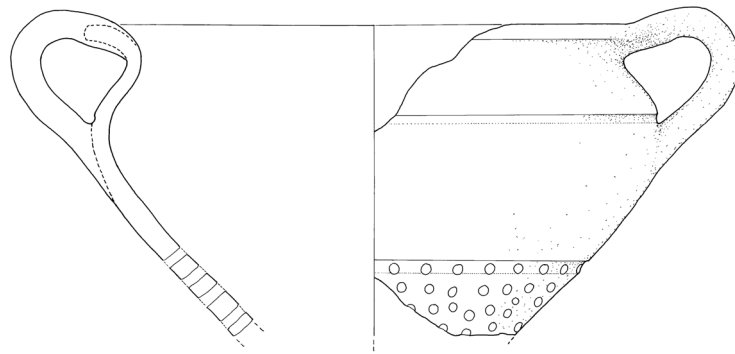



T 1

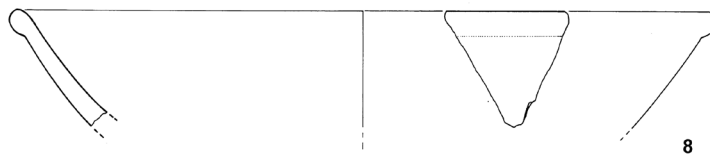
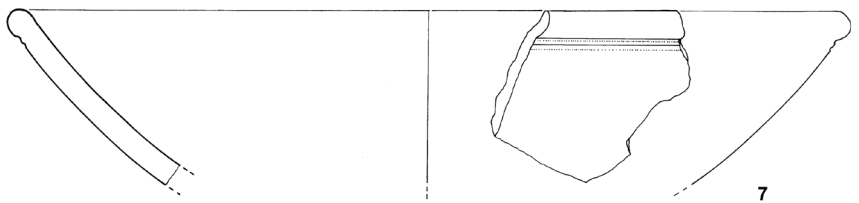
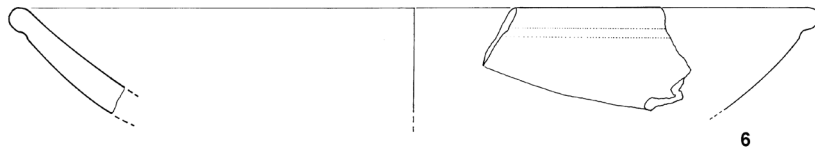
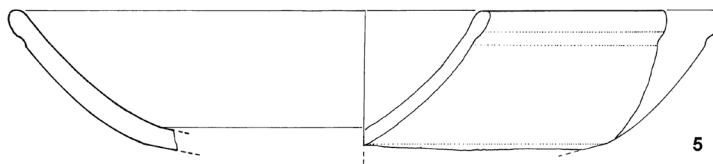
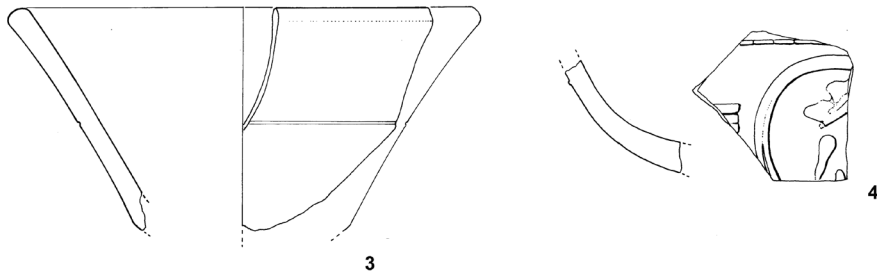
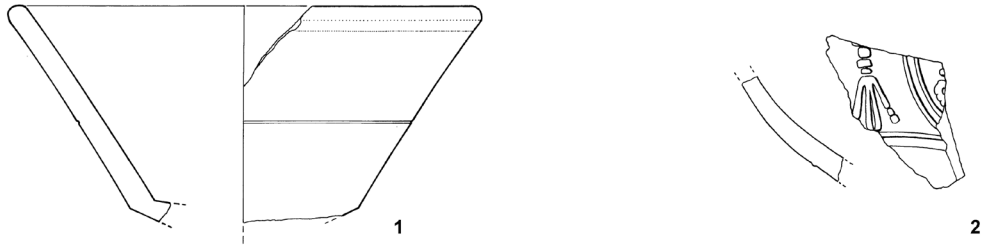

0 1 2 3 4 5 **M 1: 2**



T 2

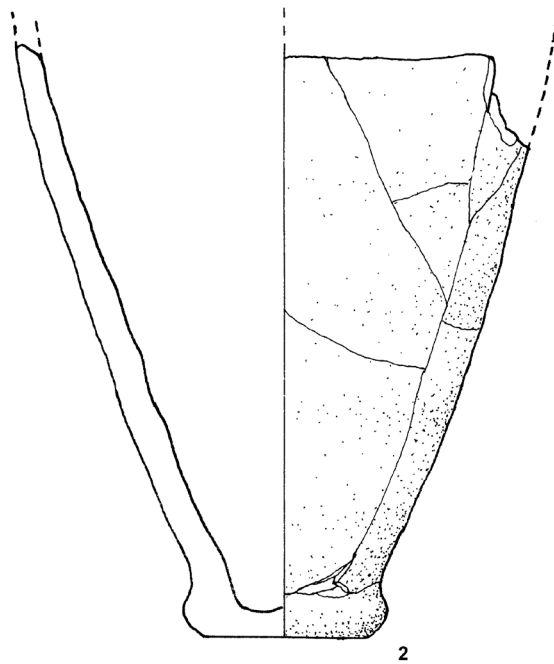
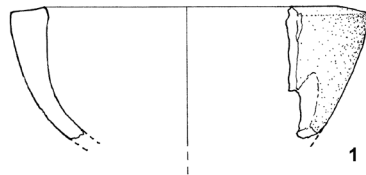

0 1 2 3 4 5 M 1:3



T 3

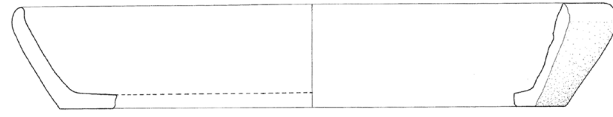

1

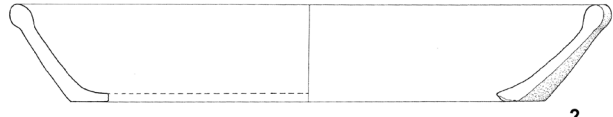

2

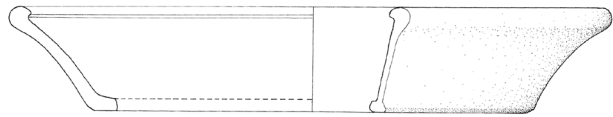

3



4

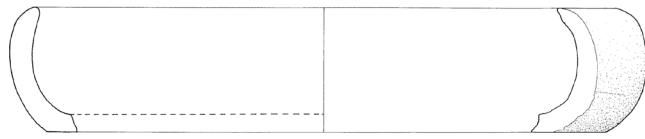

5

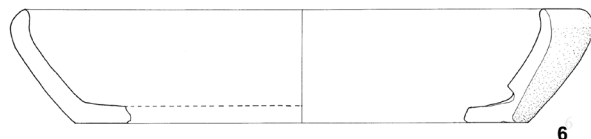

6



7

 M 1:3



T 4

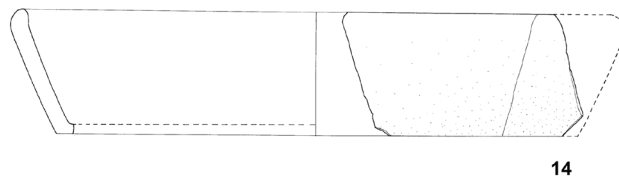
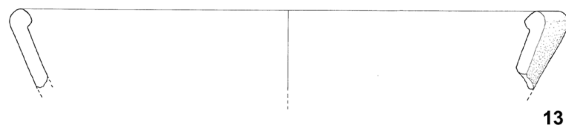
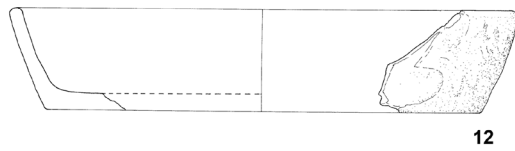
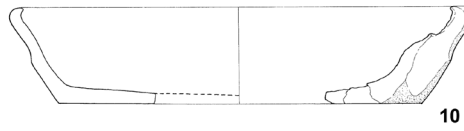
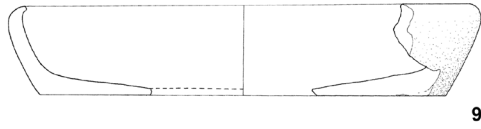

 M 1:3



T 5

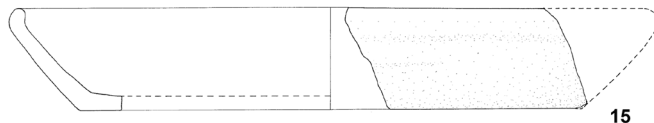

15

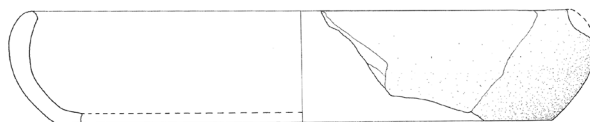

16

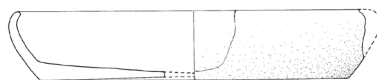

27



18



19

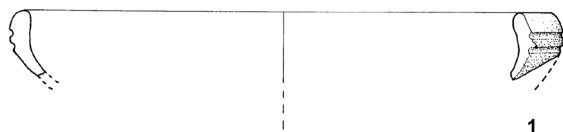

1

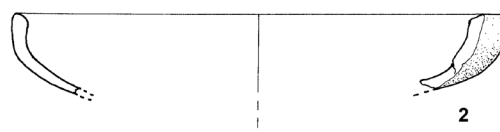

2

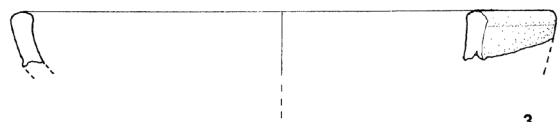

3

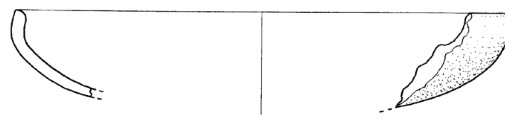

4



M 1:3

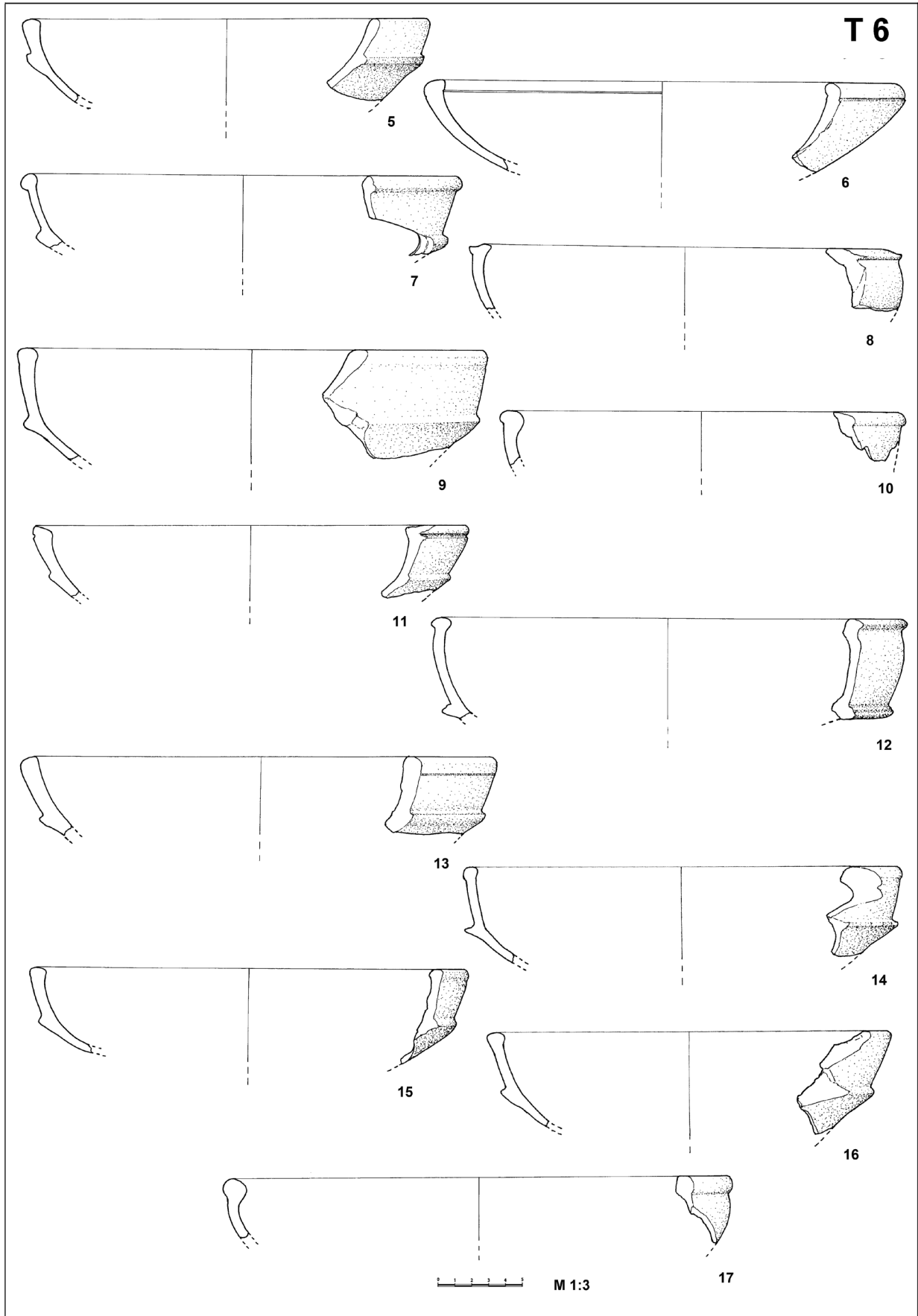

T 6 Vinkovci – Muzej: zdjele



T 7

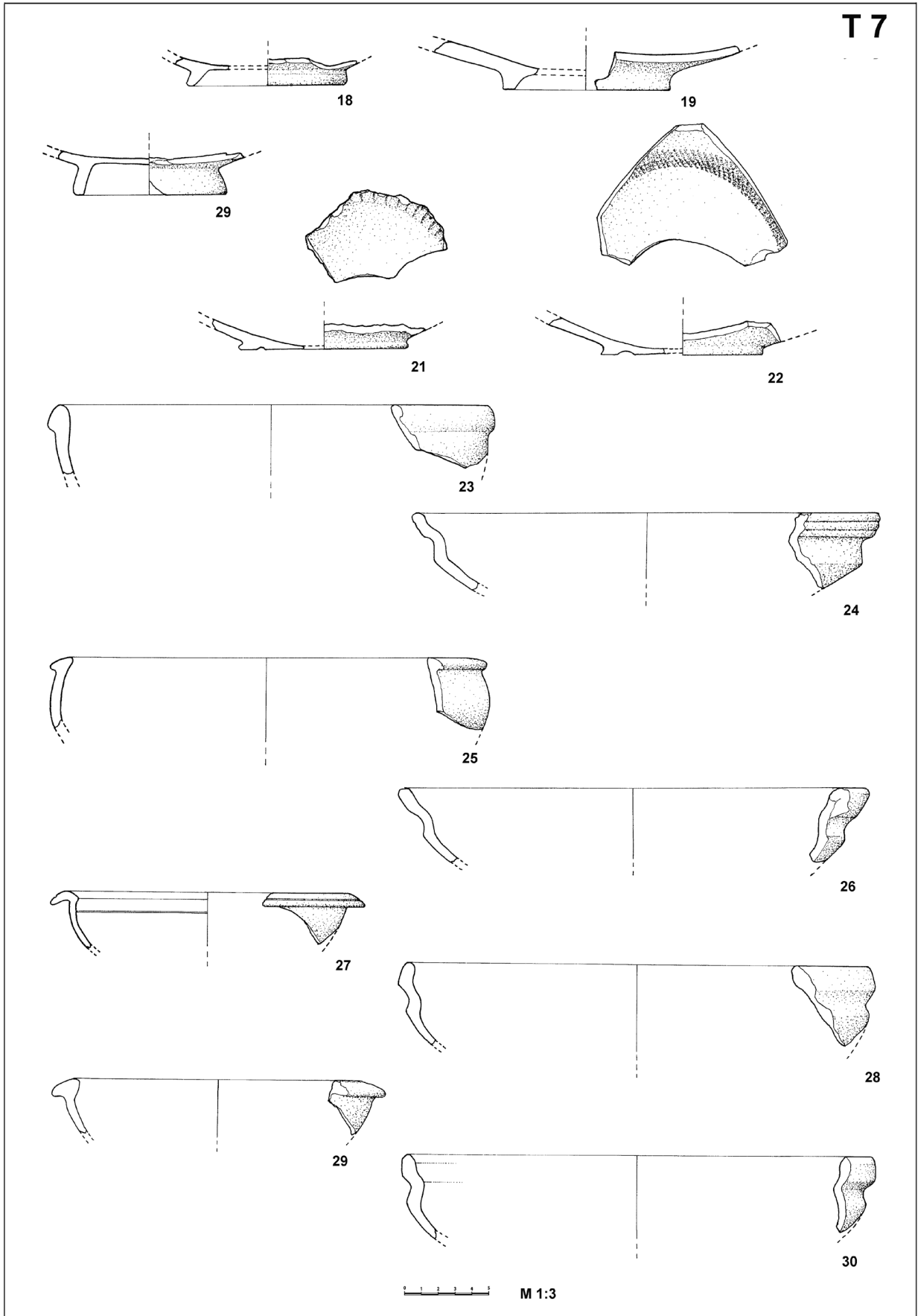



T 8

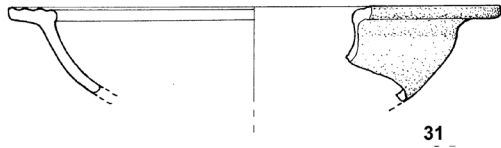

31

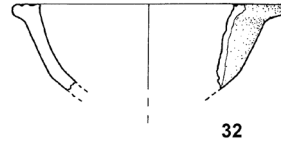

32

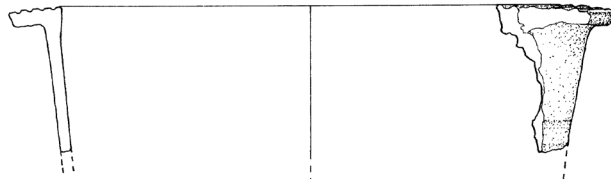

33

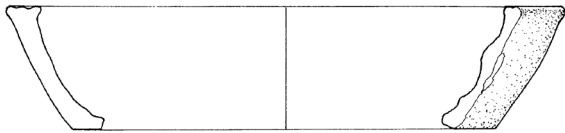

34

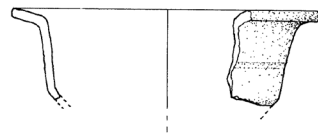

35

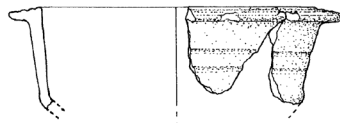

36

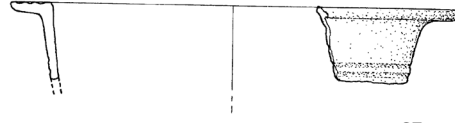

37

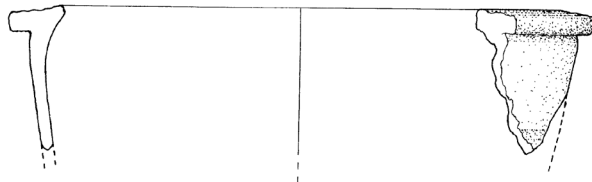

38

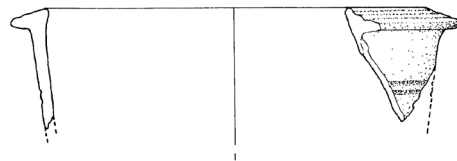

39



M 1:3



T 9

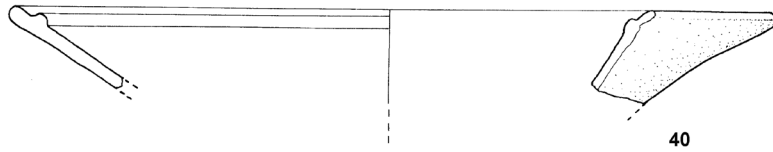

40

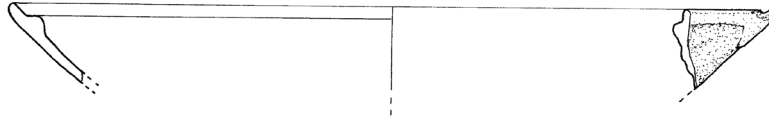

41



1

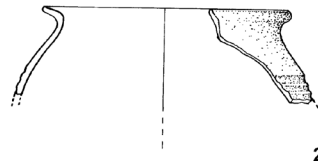

2

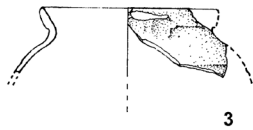

3

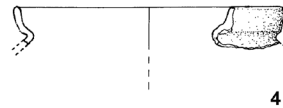

4

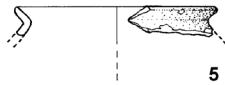

5

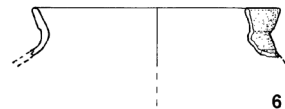

6

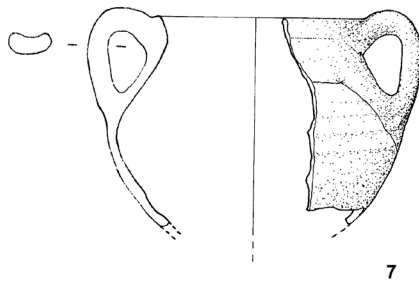

7

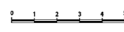
 M 1:3



T 10

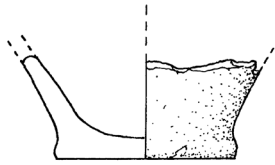

10

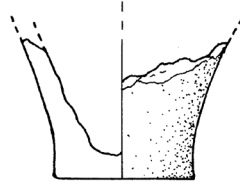

11

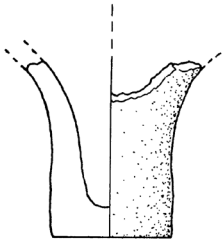

12

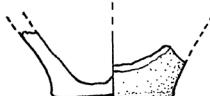

13

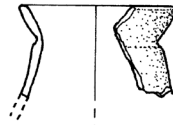

14

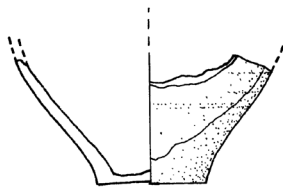

15

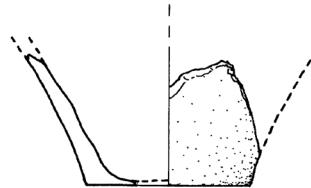

16

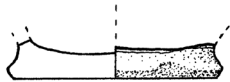

17



18

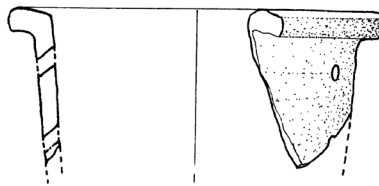

19

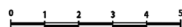

M 1:2



T 11

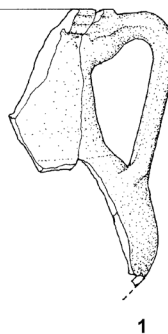
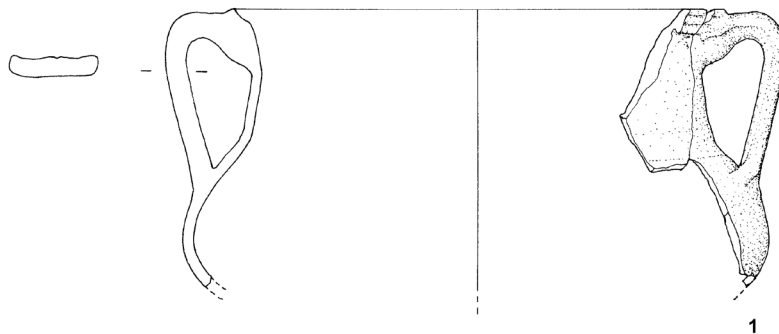

1

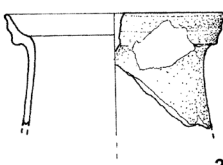

2

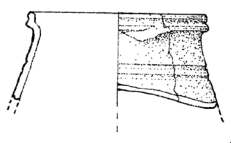

3

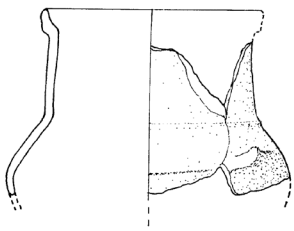

4

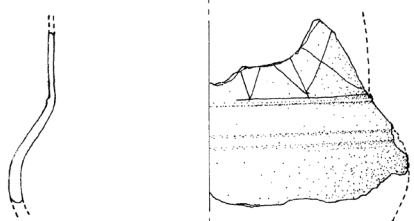

5

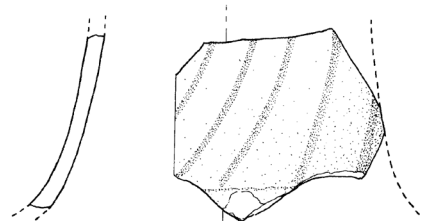

6

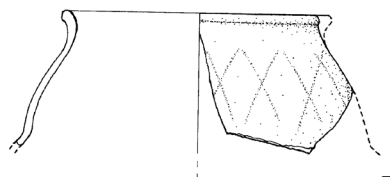

7

1 2 3 4 5 M 1:3



T 12

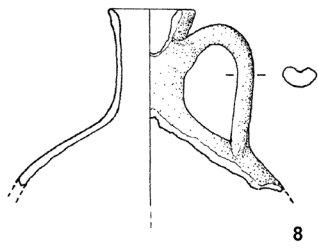

8

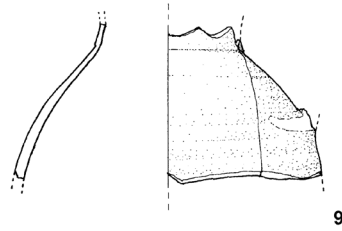

9

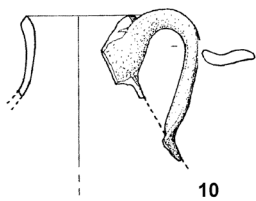

10

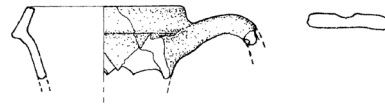

11

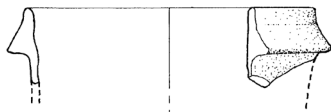

12

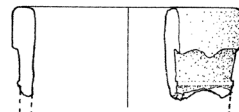

13



14

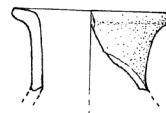

15

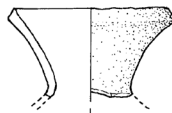

16

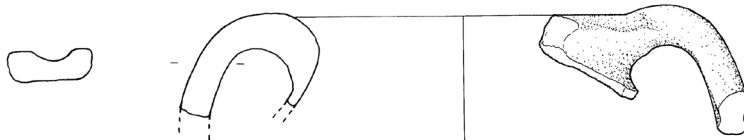

17



M 1:3



T 13

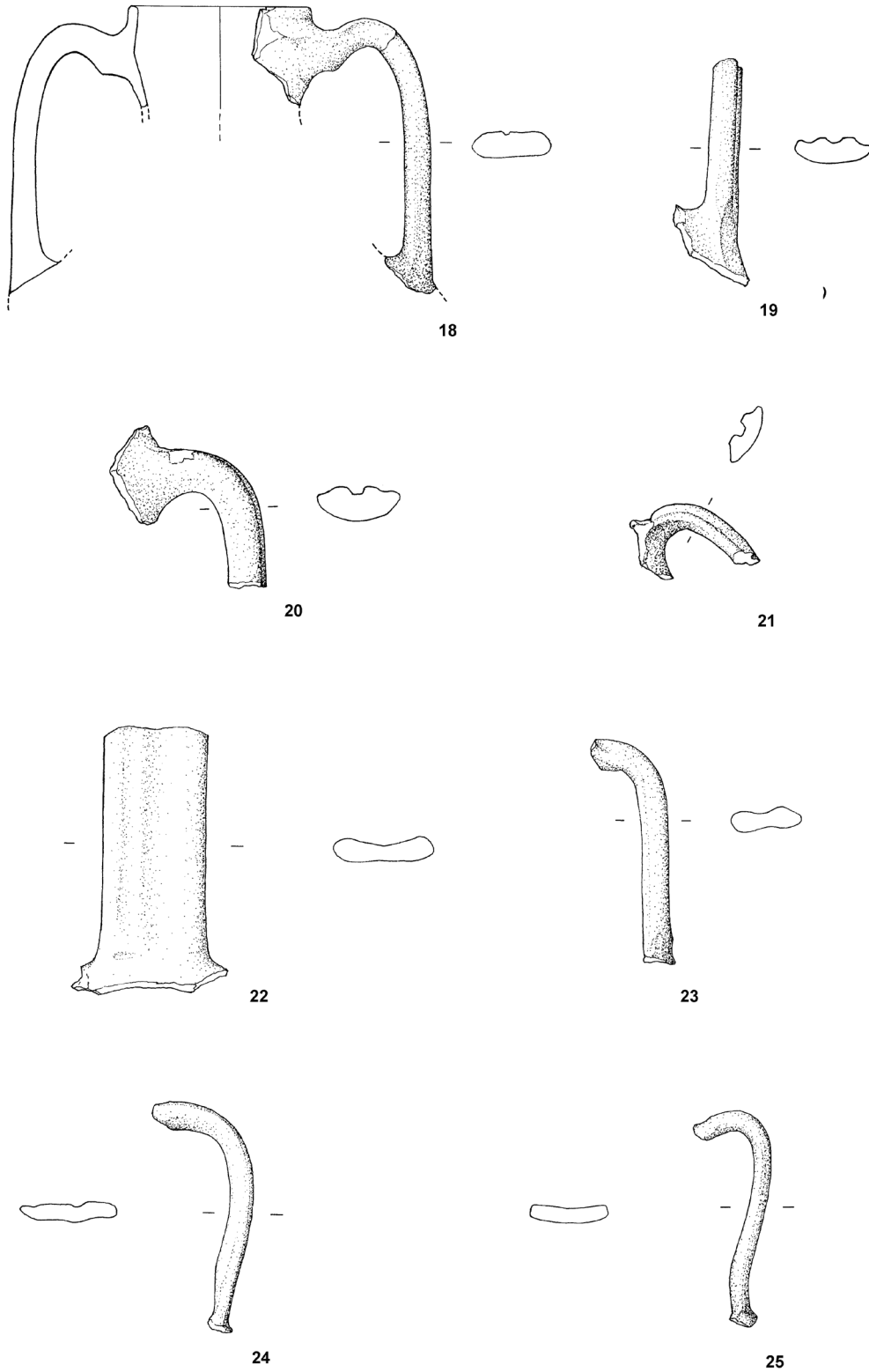

M 1:3



T 14

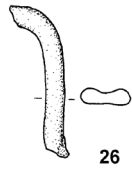

26



27

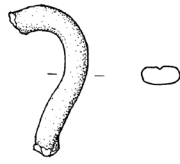

28

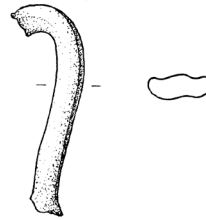

29

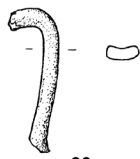

39

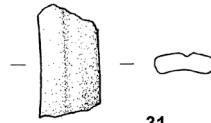

31

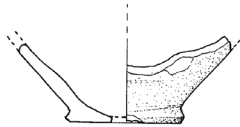

1

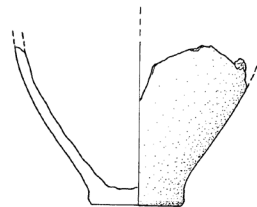

2

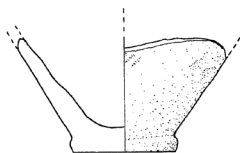

3

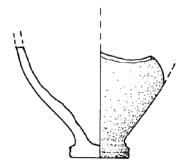

4

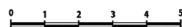

M 1:2



T 15

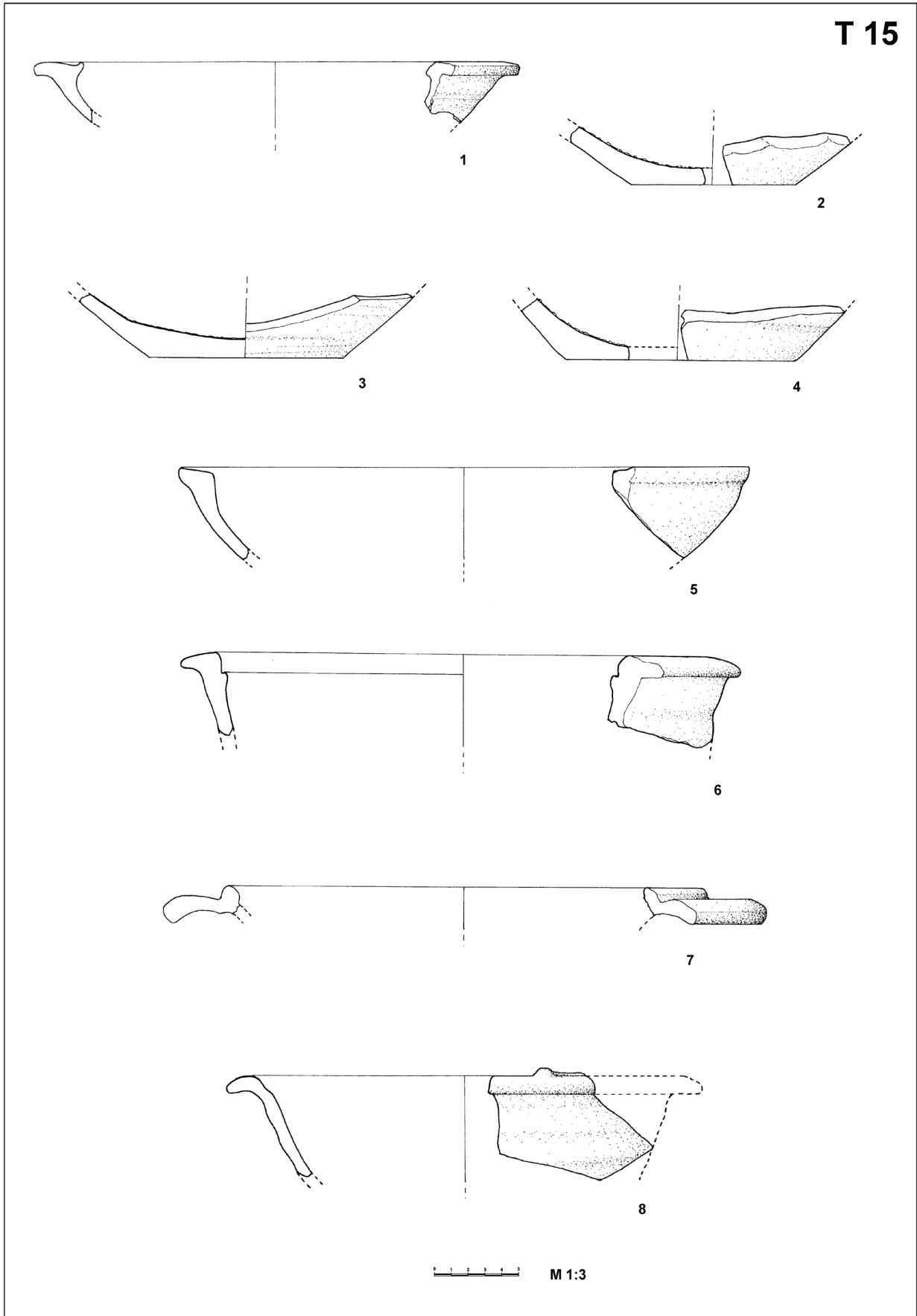

T 15 Vinkovci – Muzej: tarionici



T 16

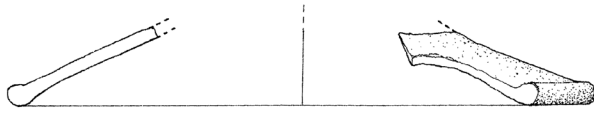

1

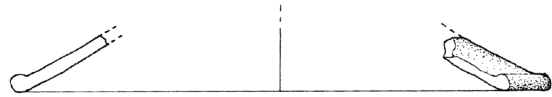

2

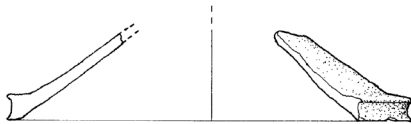

3

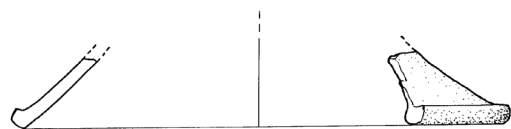

4



5

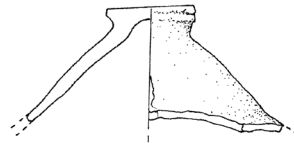

6

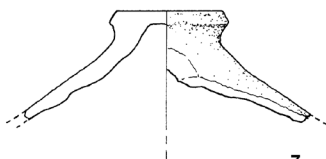

7

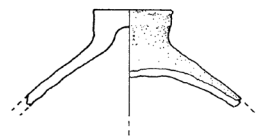

8



M 1:3



T 17

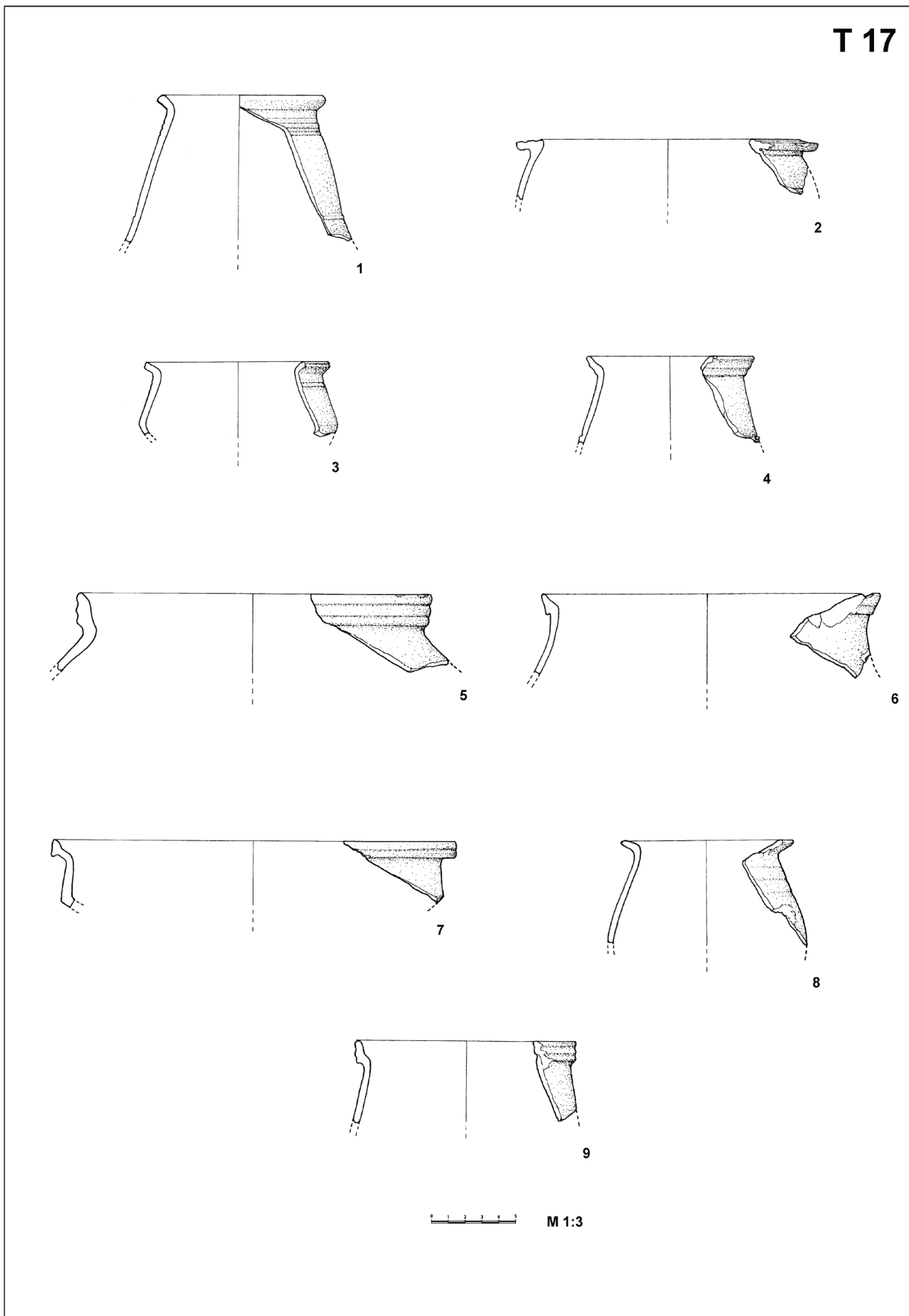

T 17 Vinkovci – Muzej: lonci, posude s više ručki



T 18

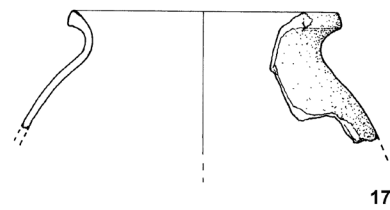
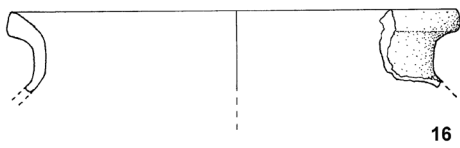
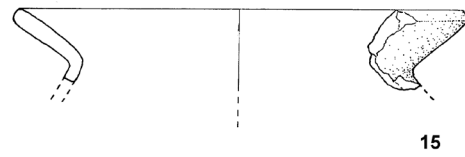
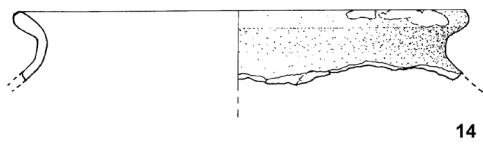
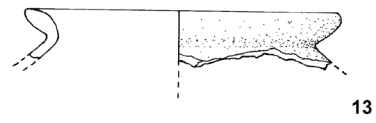
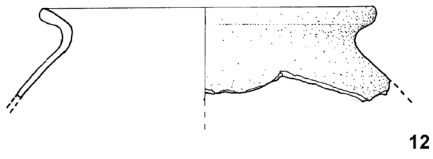
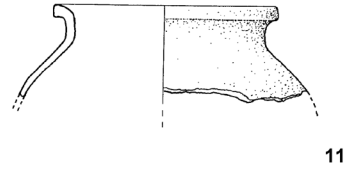
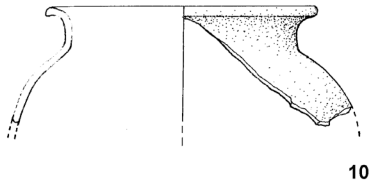

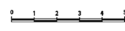
 M 1:3



T 19

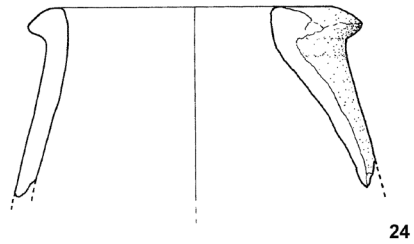
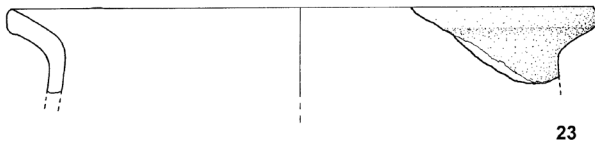
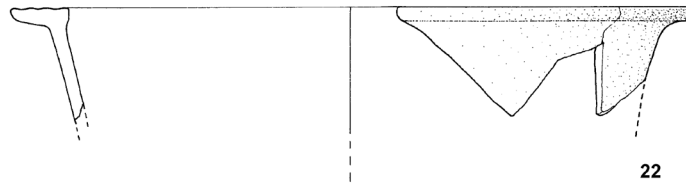
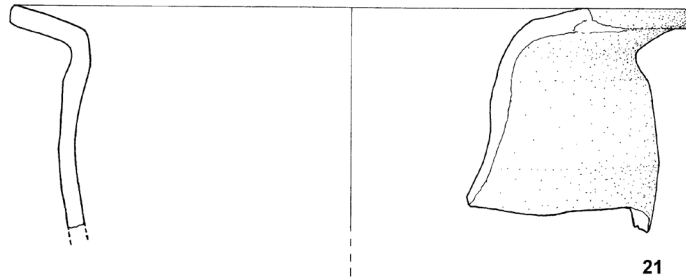
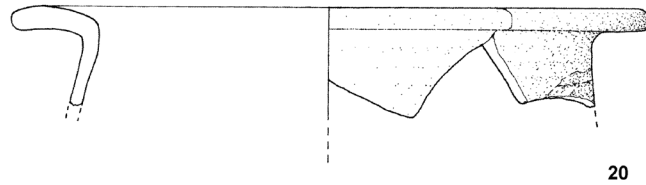
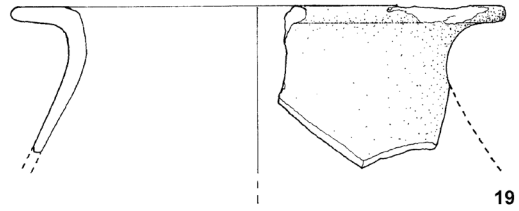
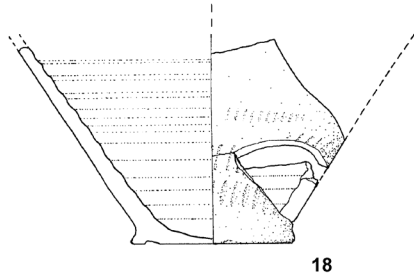

M 1:3



T 20

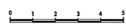
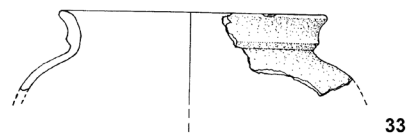
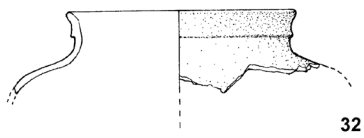
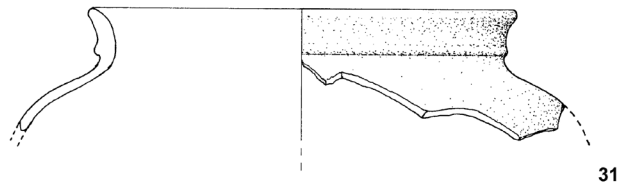
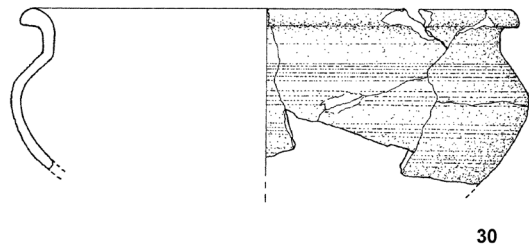
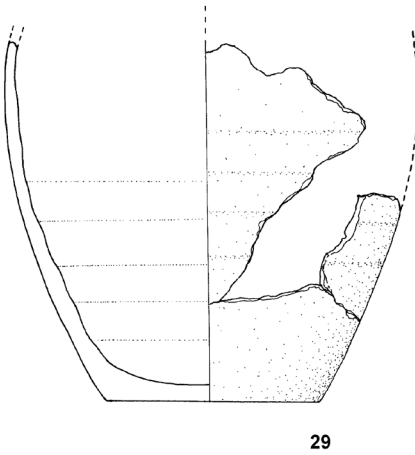
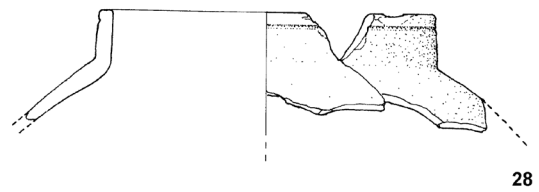
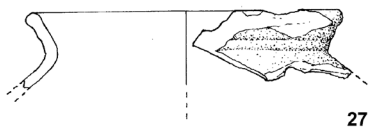
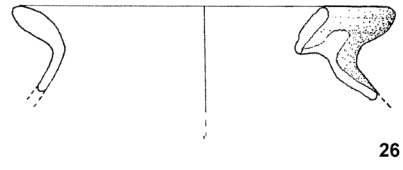
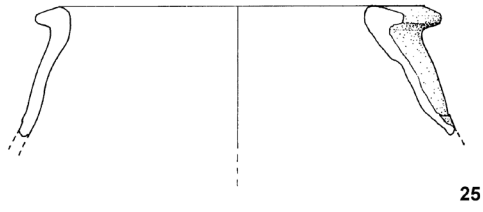

M 1:3



T 21

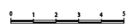
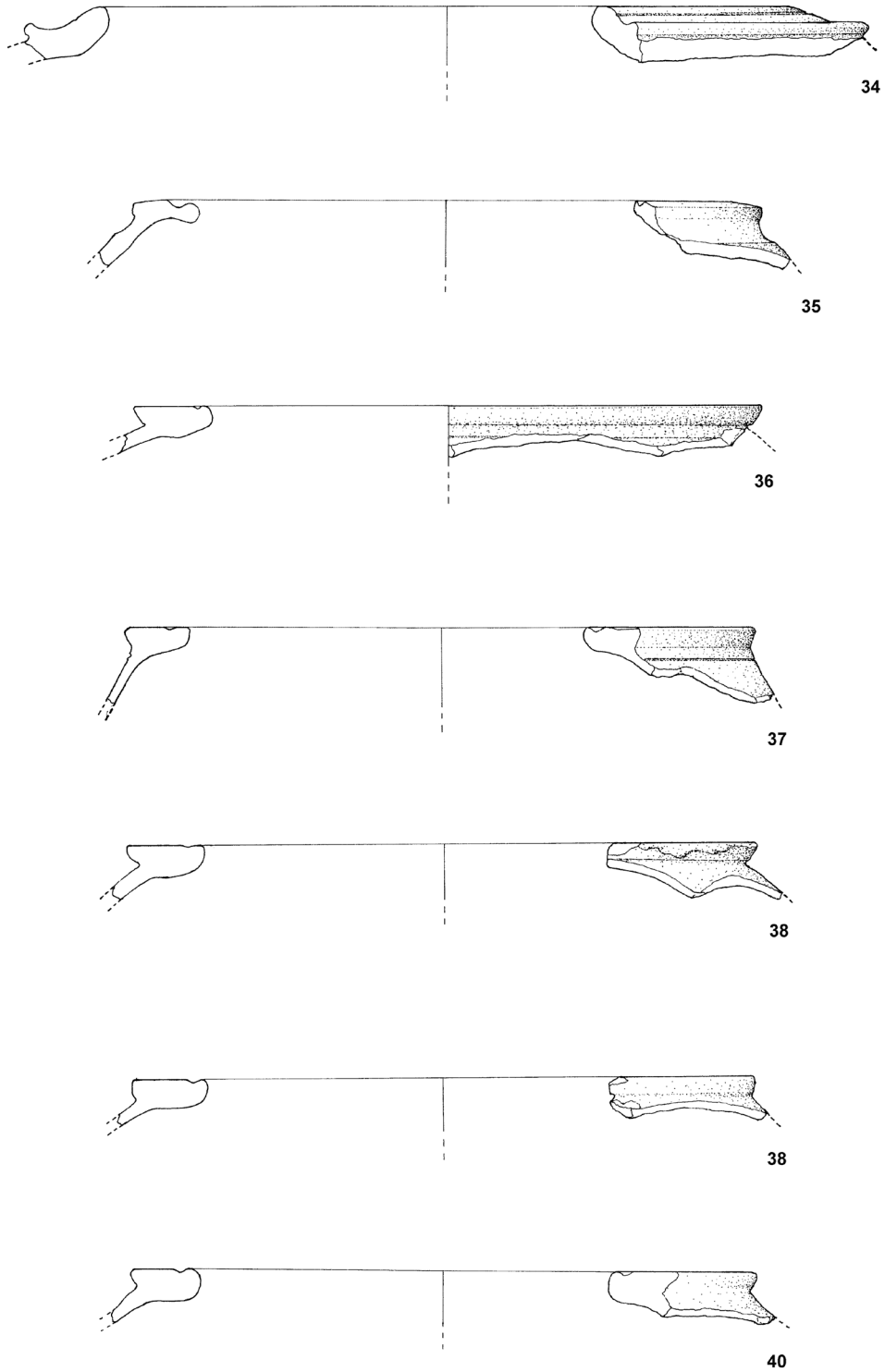

M 1:3



T 22

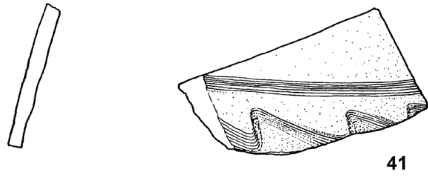

41

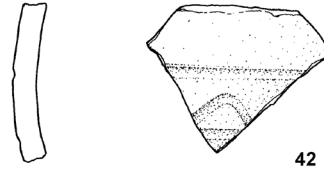

42

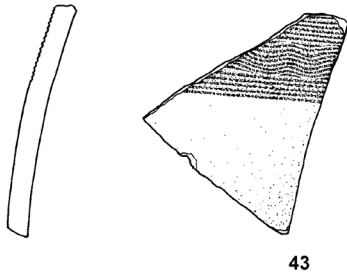

43

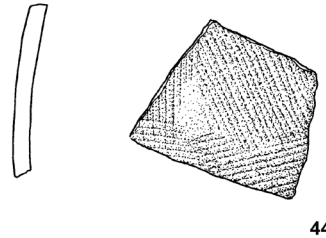

44

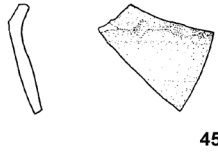

45

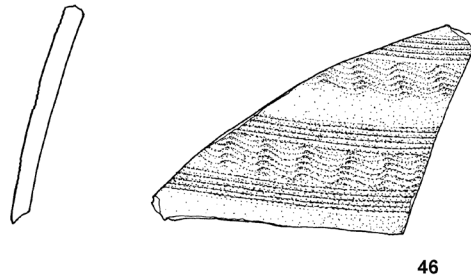

46



47



48



49



50



M 1:3



T 23

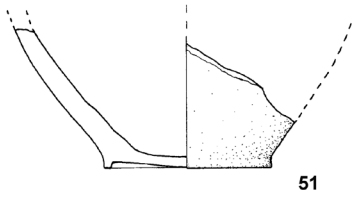

51

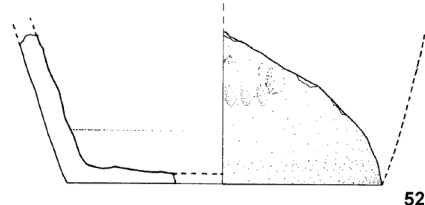

52

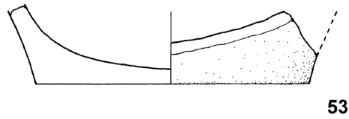

53

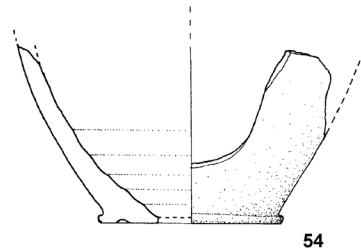

54

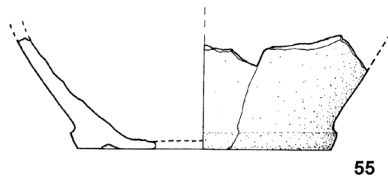

55

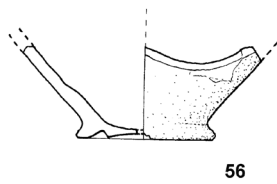

56

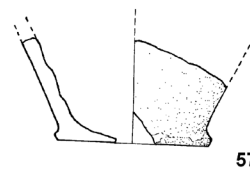

57

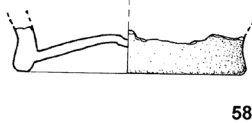

58

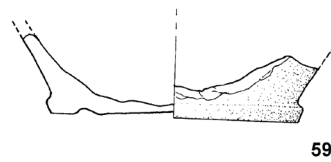

59



M 1:3



T 24

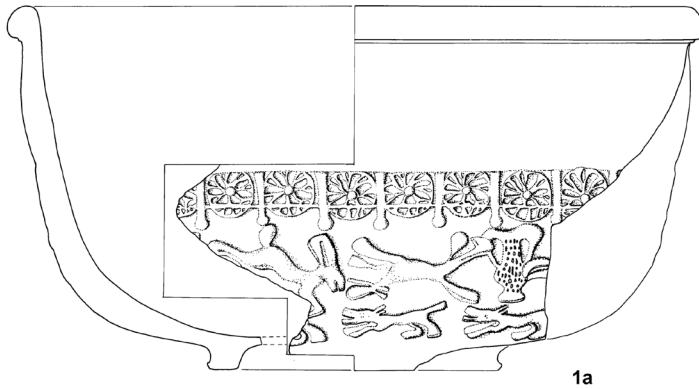

1a

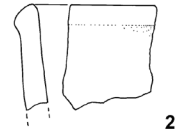

2

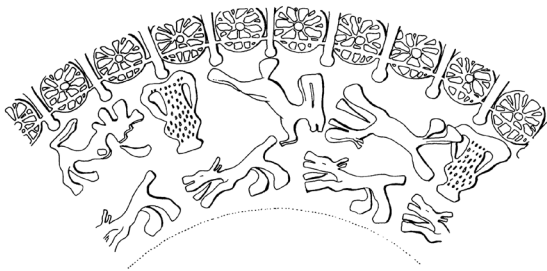

1b

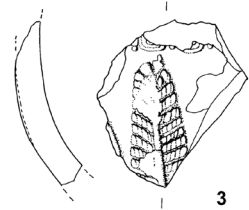

3

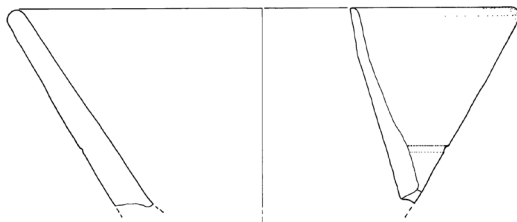

4

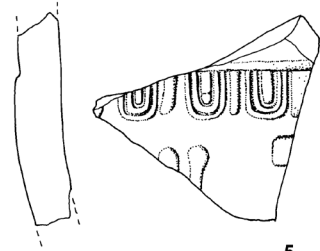

5

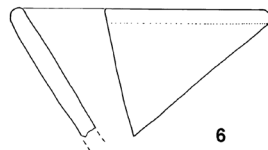

6

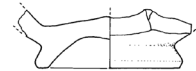

7

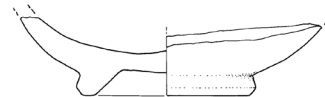

8

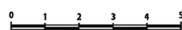

M 1:2



T 25

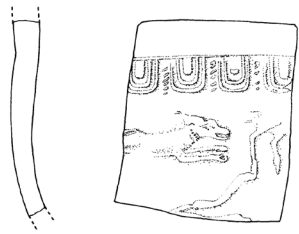

9

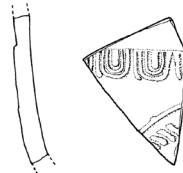

10

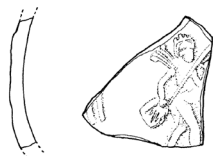

11

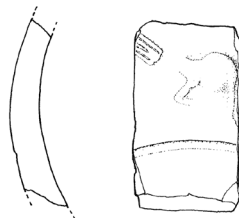

12

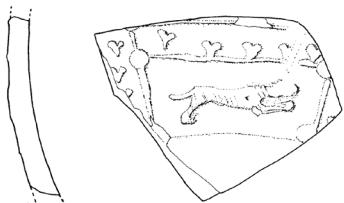

13

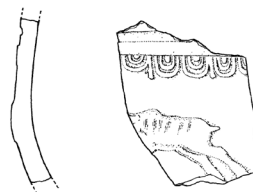

14

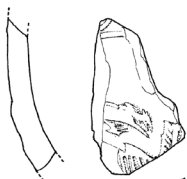

15

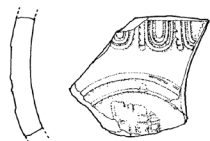

16

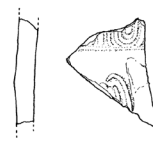

17

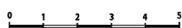

M 1:2



T 26

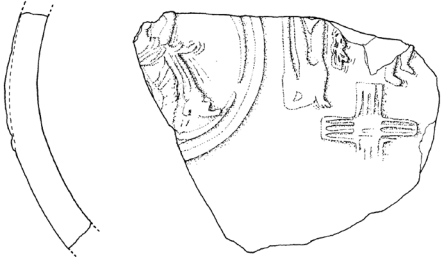

18

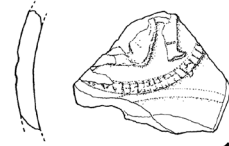

19

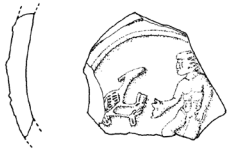

20

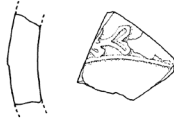

21



22

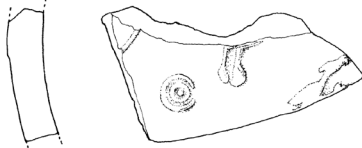

23

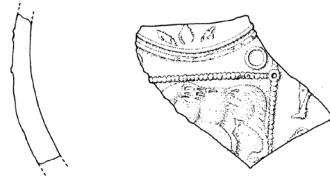

24



25

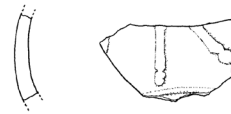

26

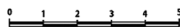

M 1:2



T 27

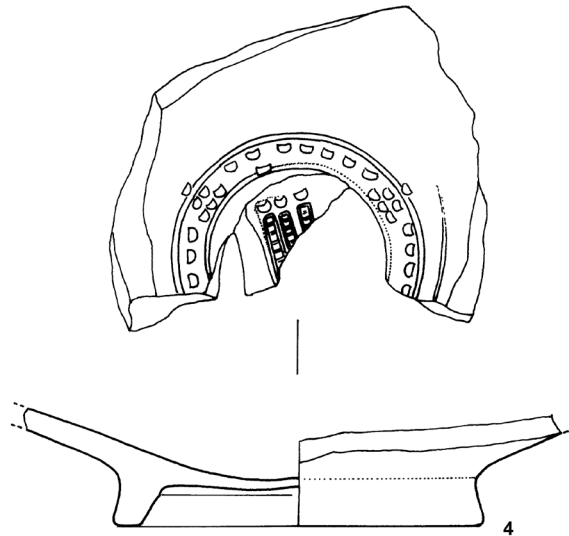
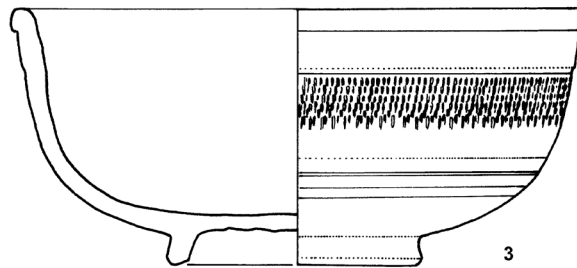
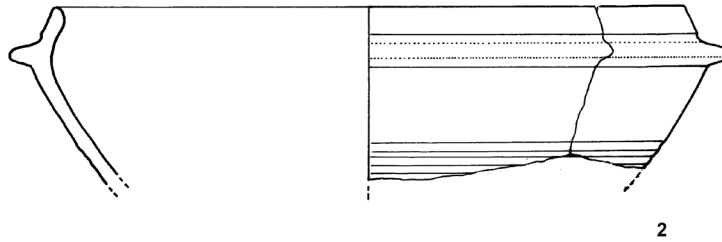
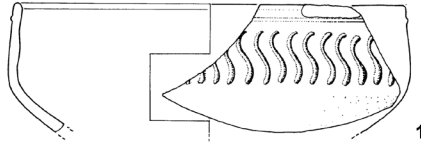

0 1 2 3 4 5 M 1.2

T 27 Vinkovci – Varteks: keramika tankih stijjenki, zdjele

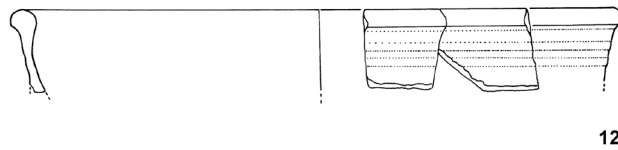
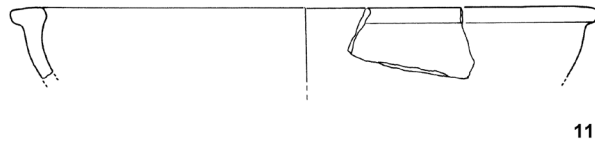
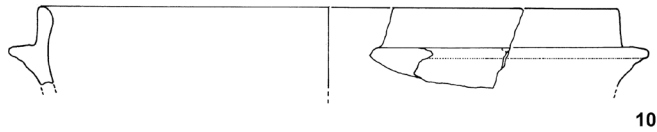
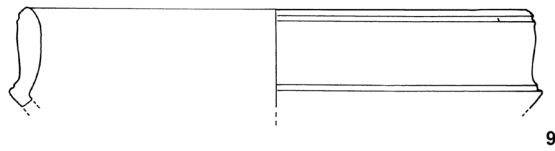
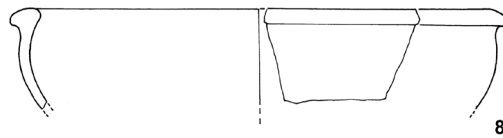
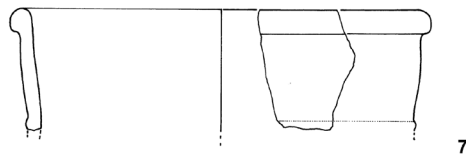
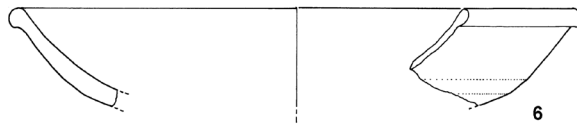
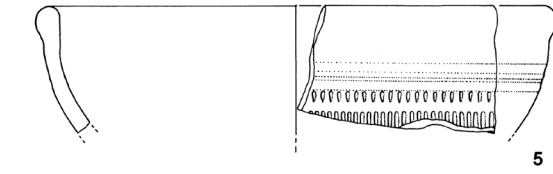

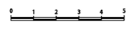
 M 1:3



T 29

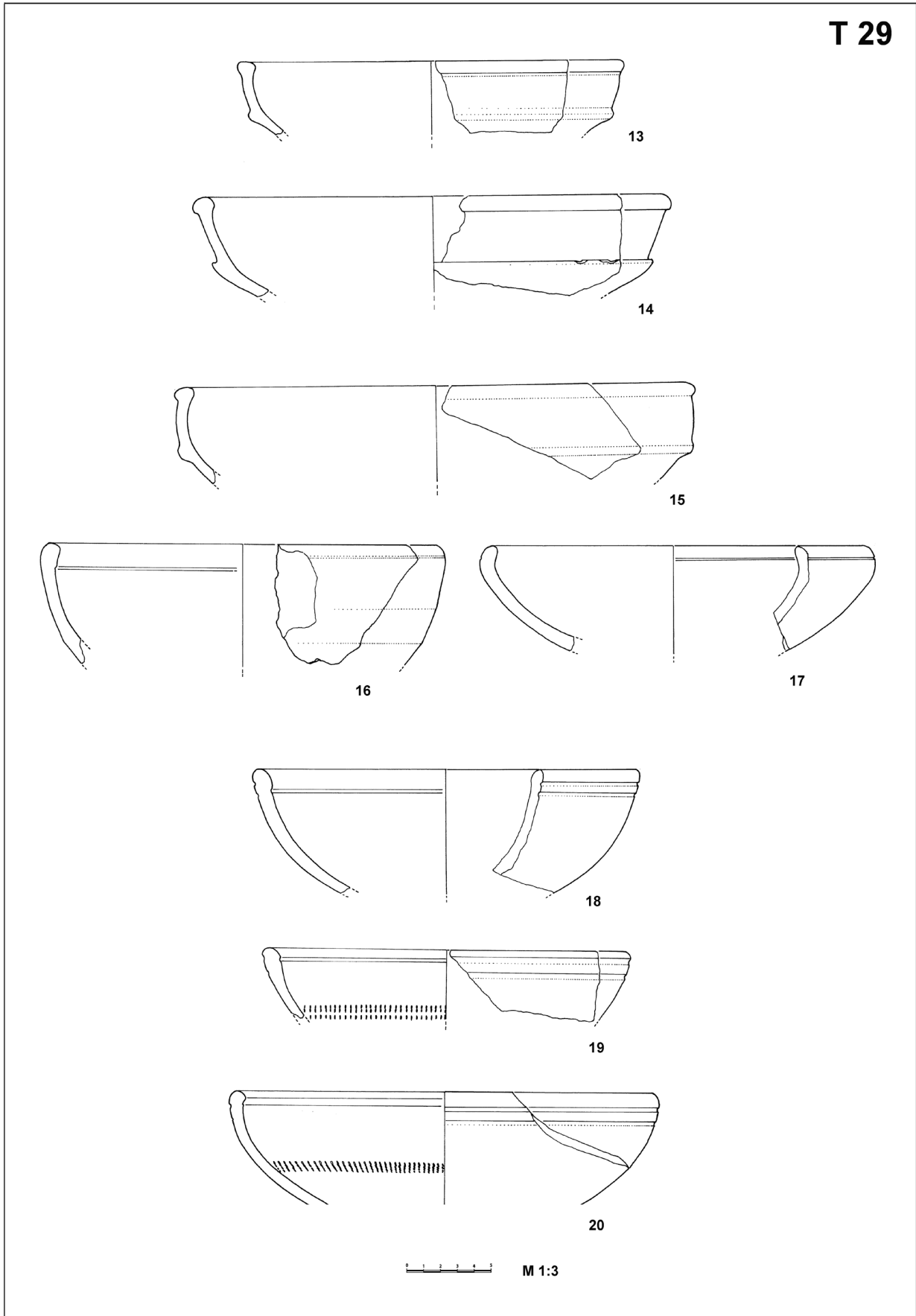

T 29 Vinkovci – Varteks: zdjele



T 30

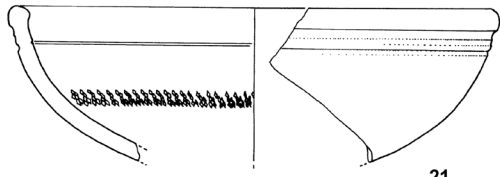

21

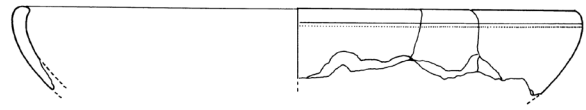

22

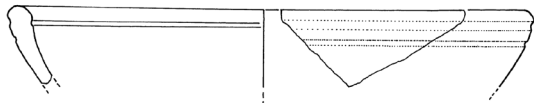

23

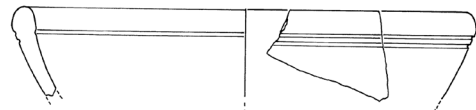

24

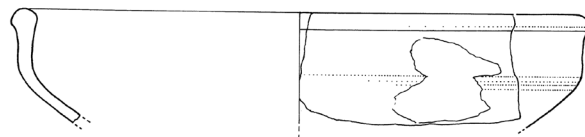

25

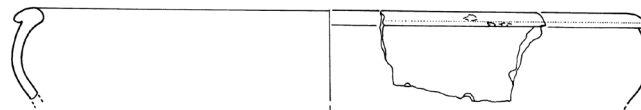

26

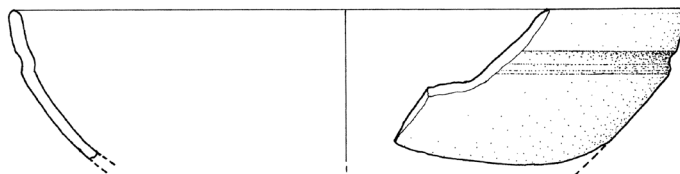

27

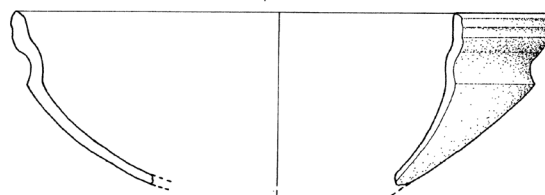

28

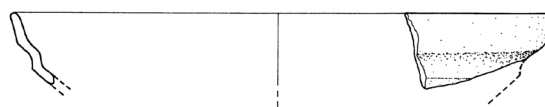

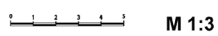

29



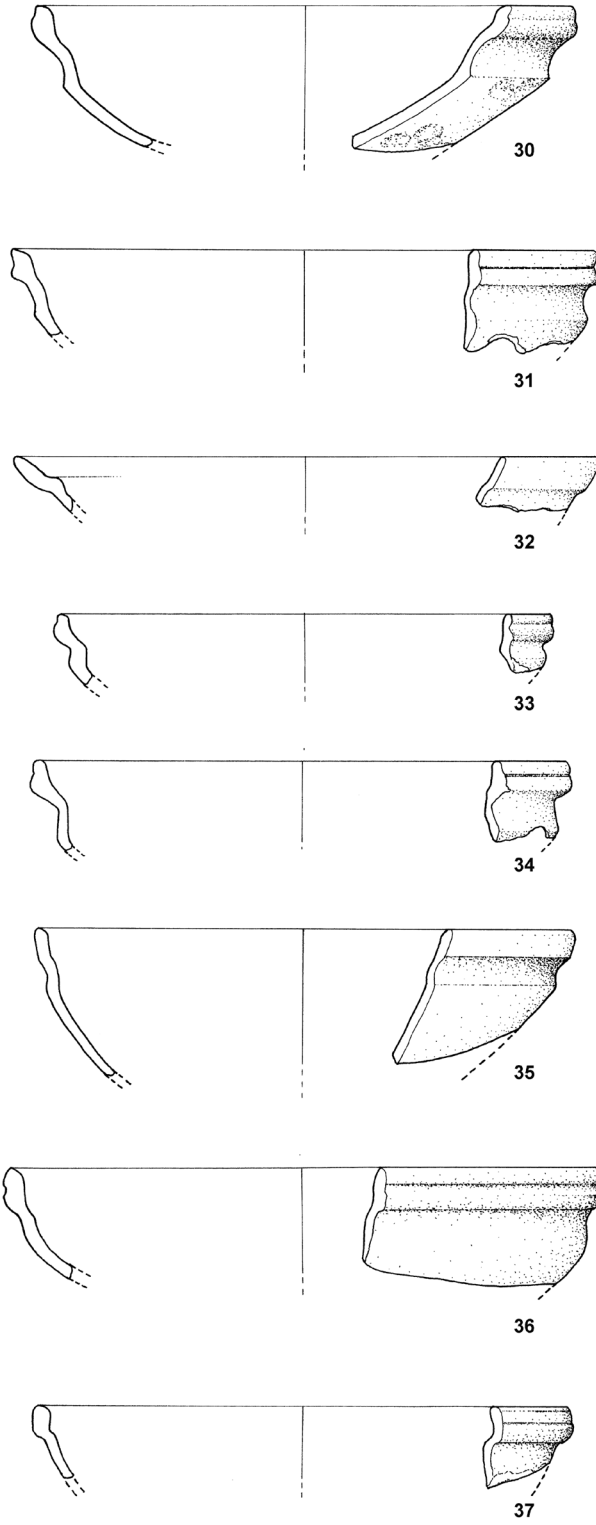

T 31



 M 1:3

T 31 Vinkovci – Varteks: zdjele



T 32

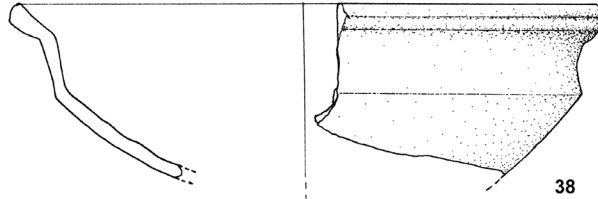

38

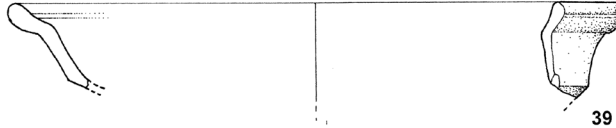

39

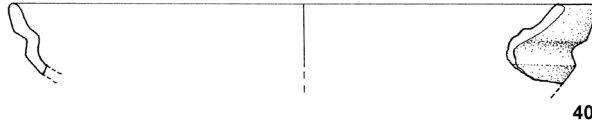

40

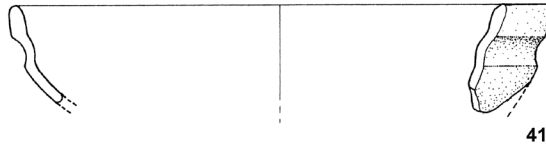

41

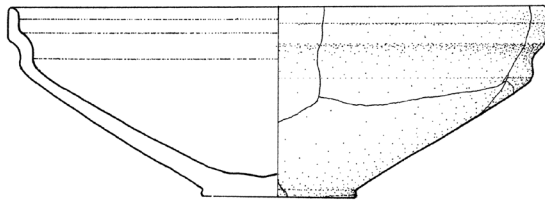

42

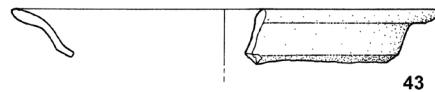

43

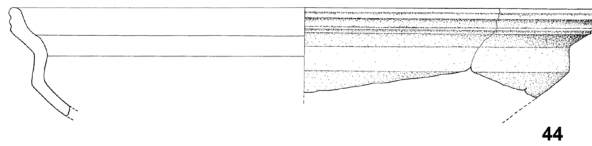

44

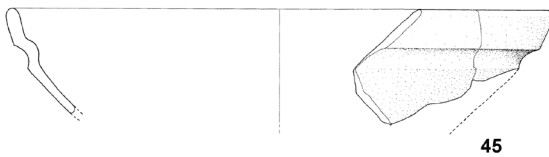

45

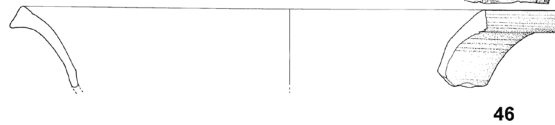

46

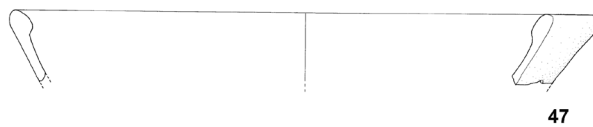

47

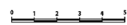

M 1:3



T 33

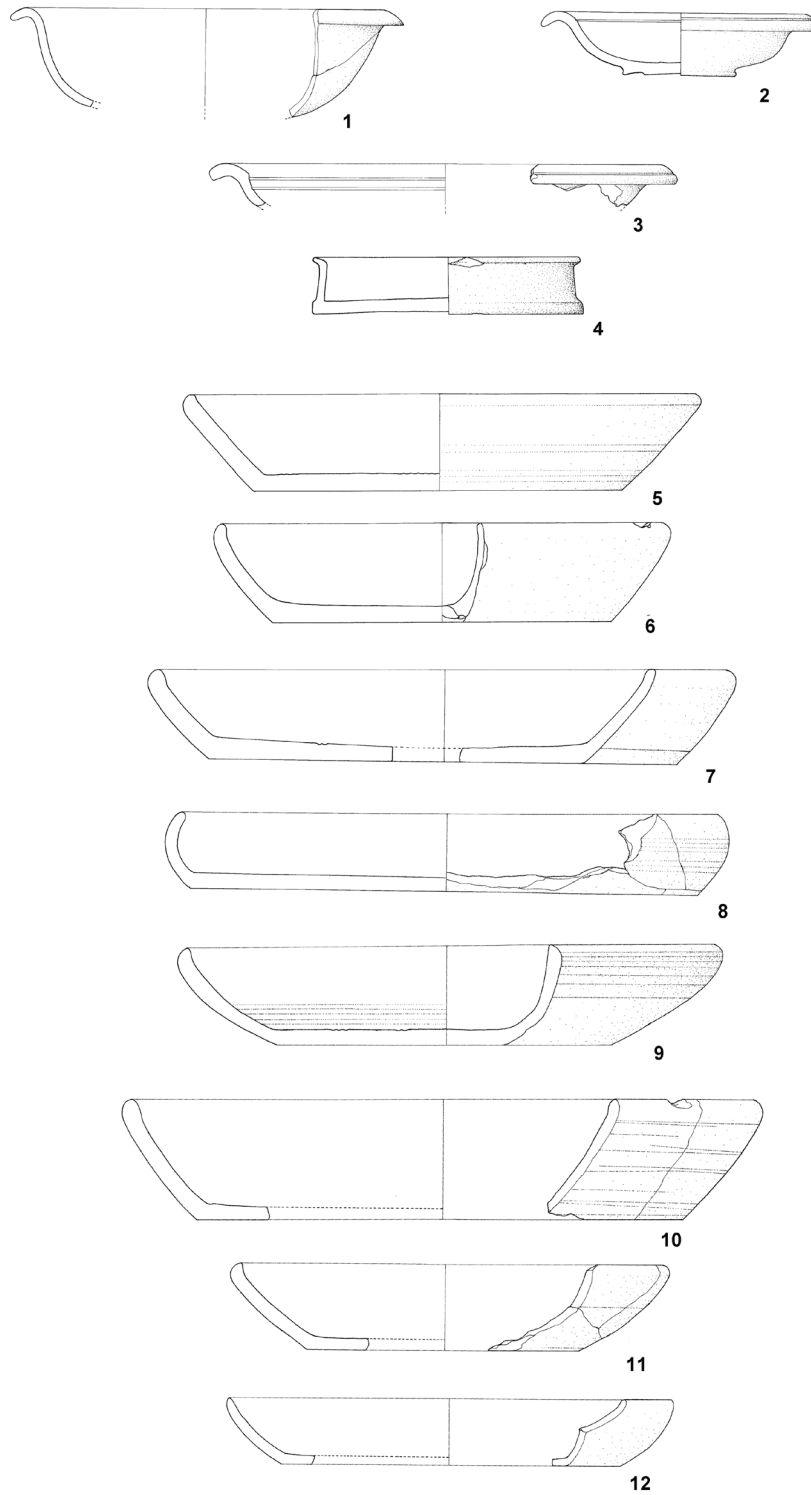

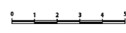
 M 1:3



T 34

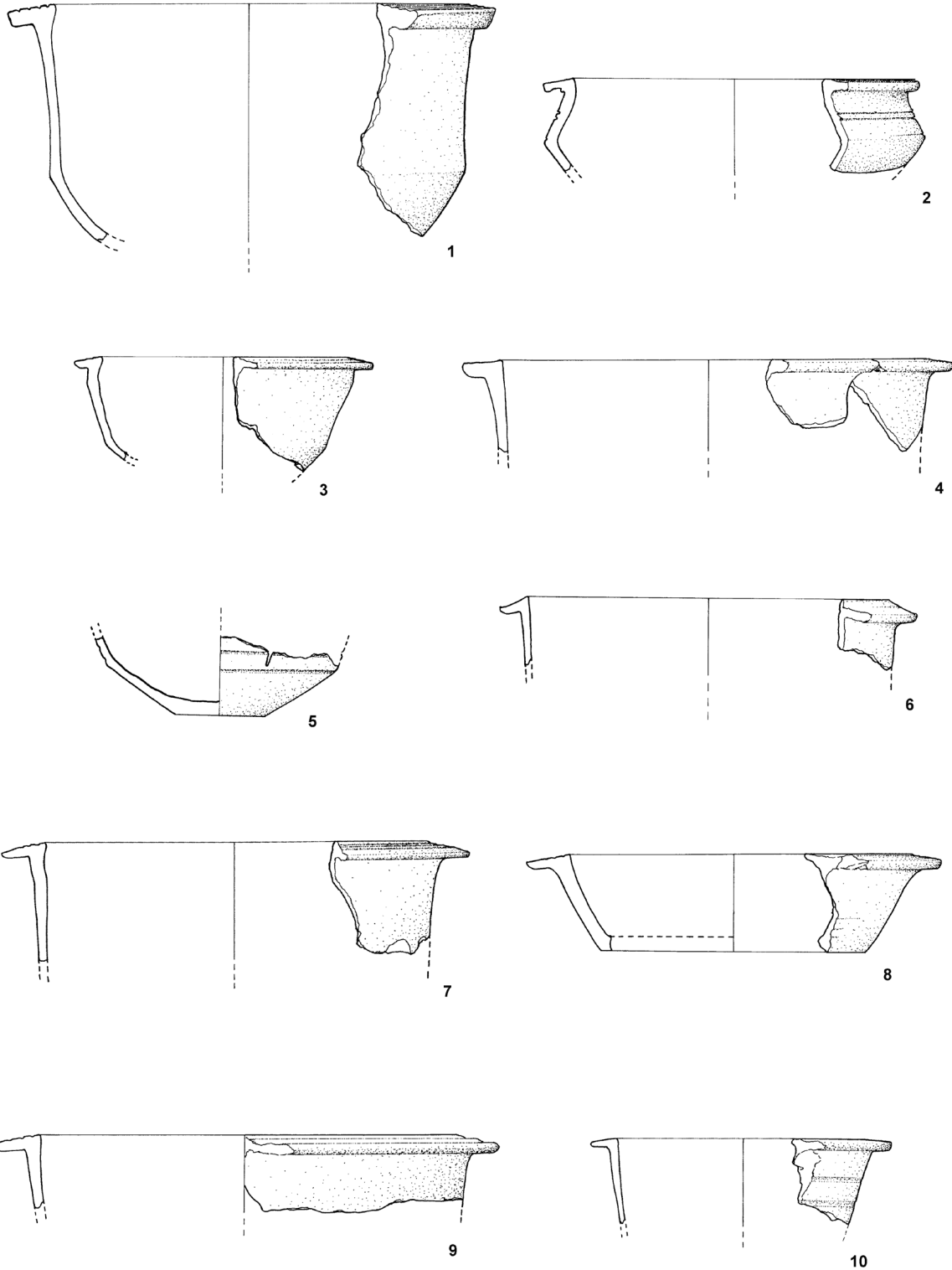

M 1:3



T 35

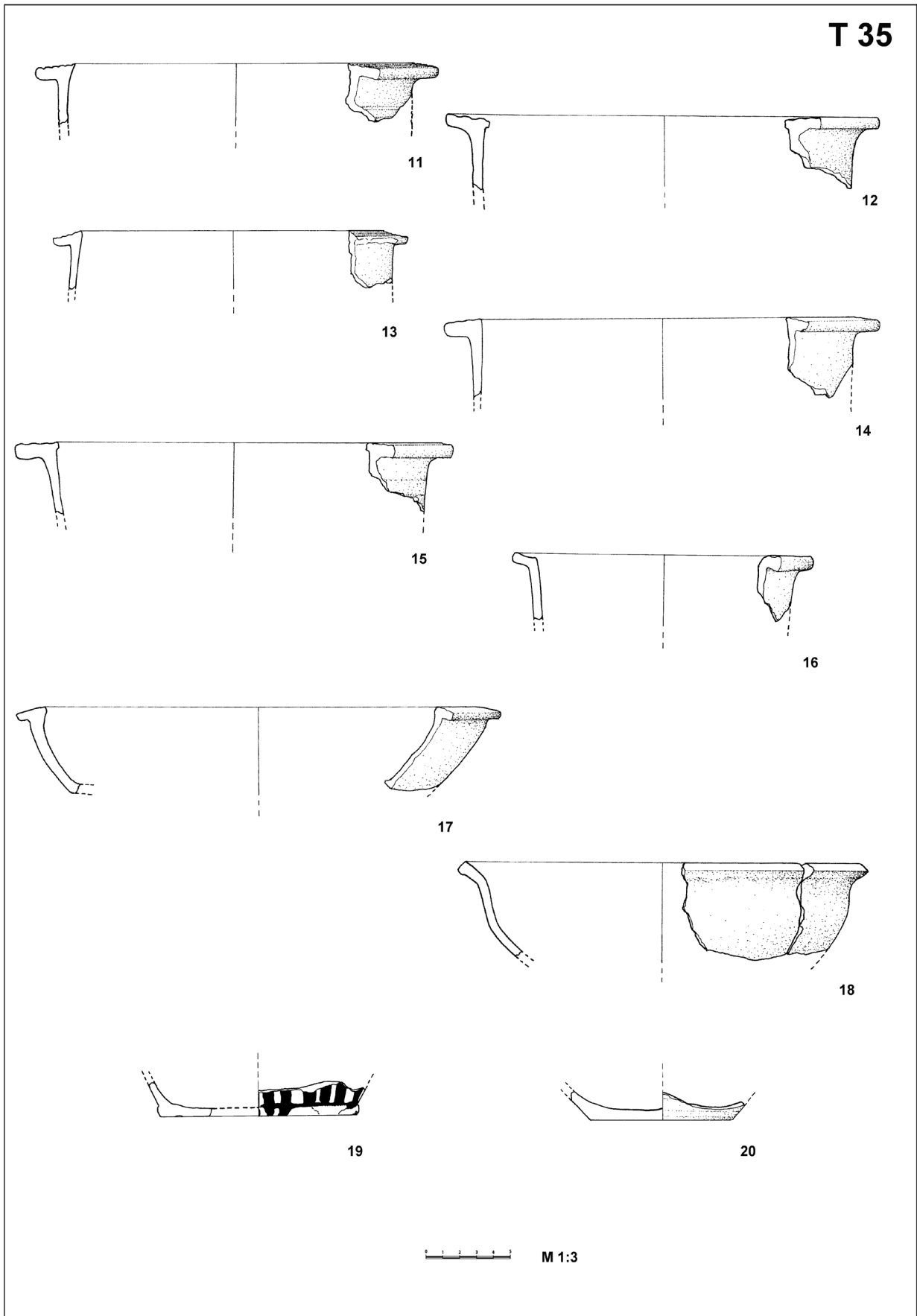

T 35 Vinkovci – Varteks: zdjele



T 36

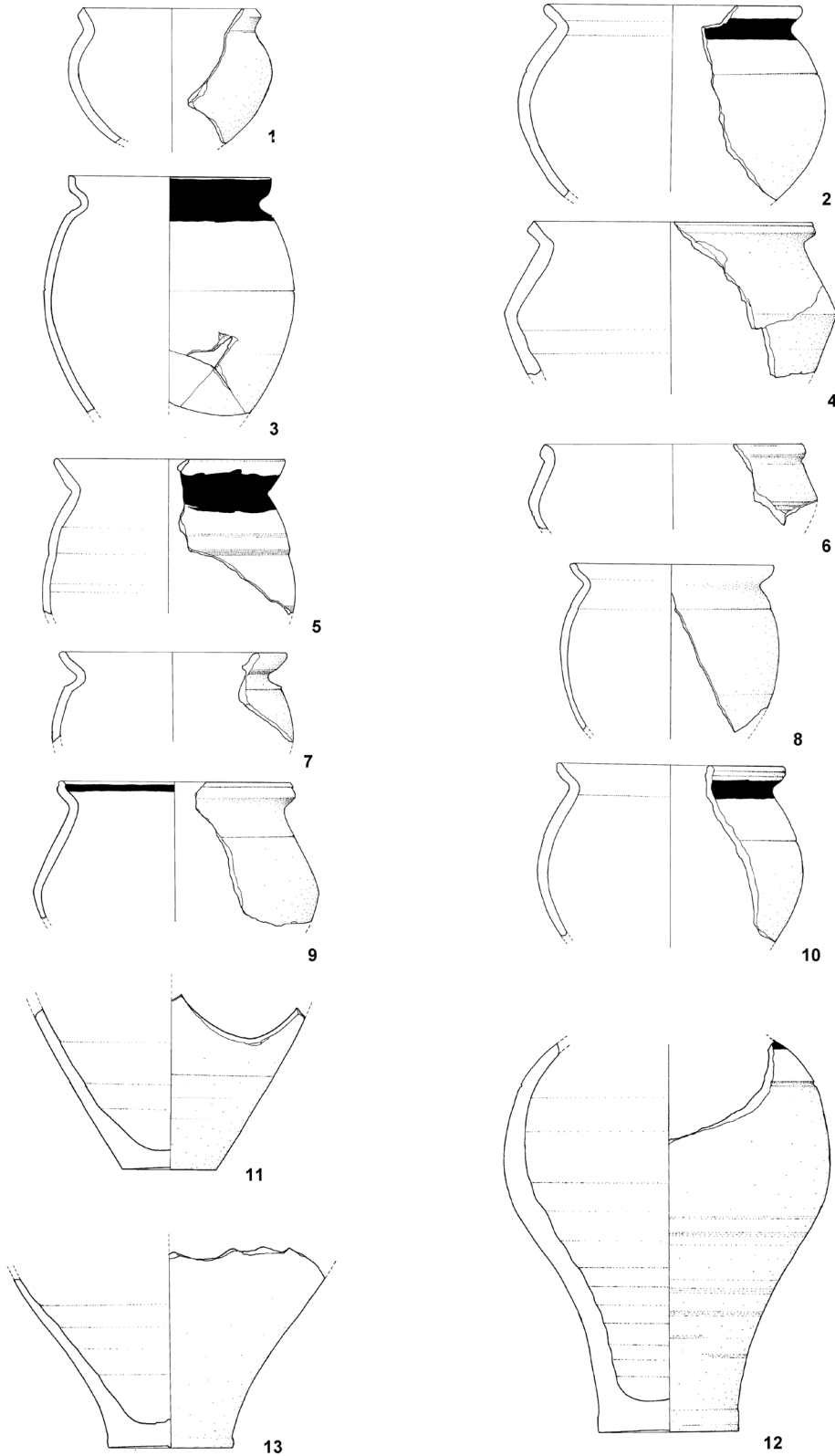

0 1 2 3 4 5 M 1:2



T 37

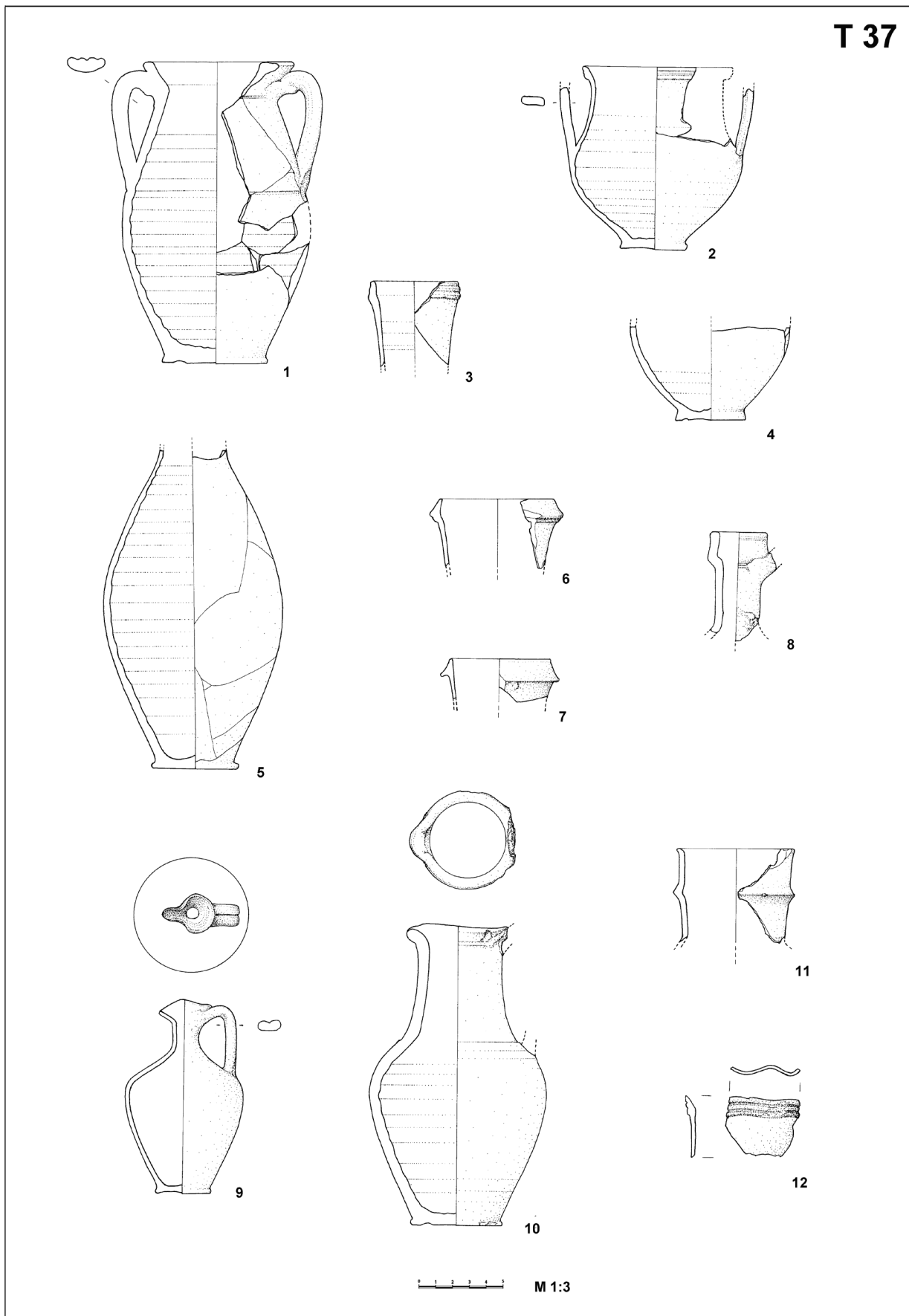

231

T 37 Vinkovci – Varteks: vrčevi, posude s više ručki



T 38

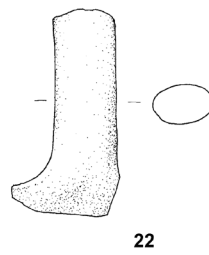
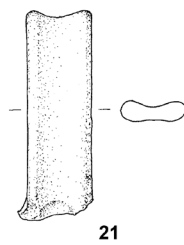
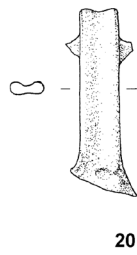
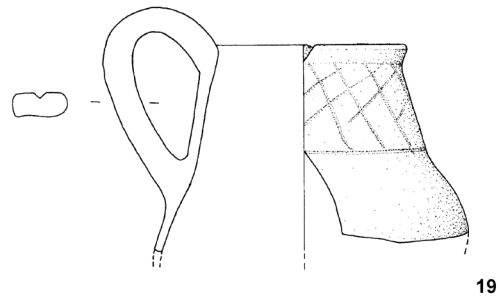
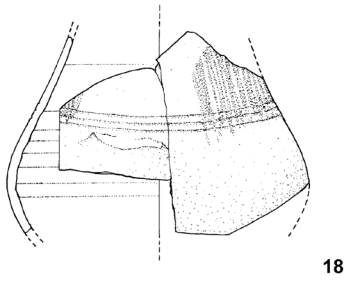
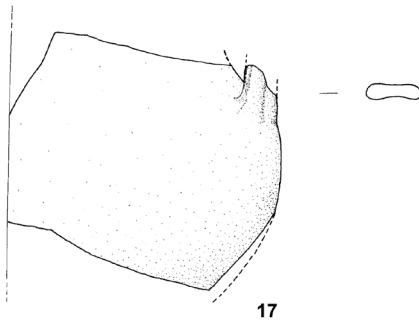
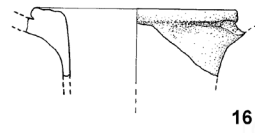
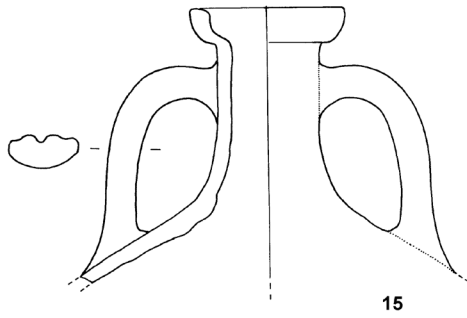
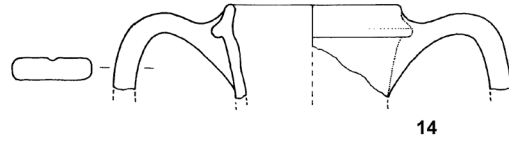
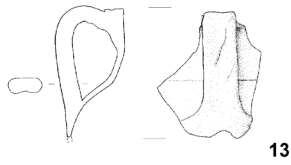

M 1:3

T 38 Vinkovci – Varteks: vrčevi, posuda s ručkom iznad otvora



T 39

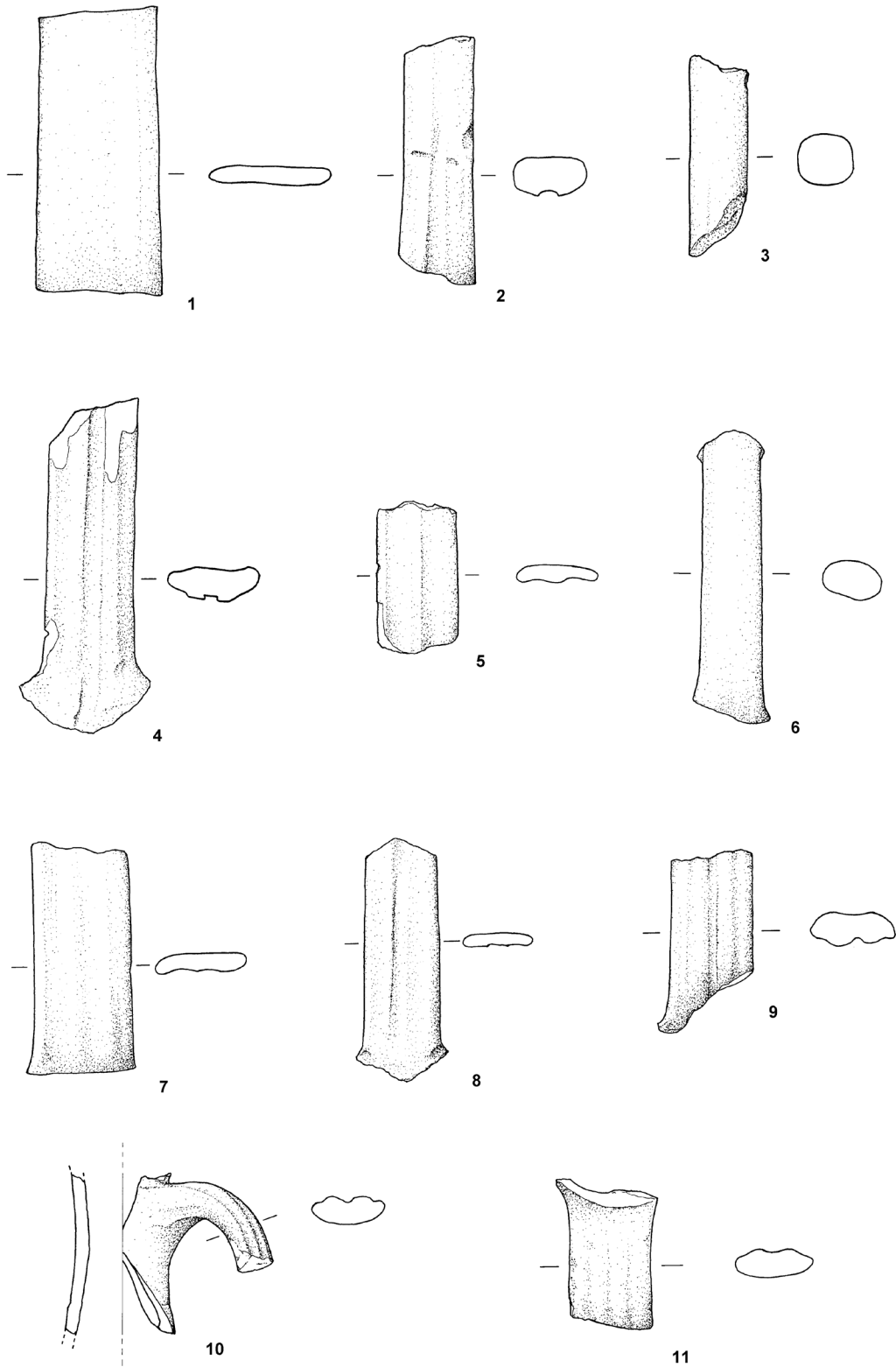

T 39 Vinkovci – Varteks: ručke vrčeva



T 40

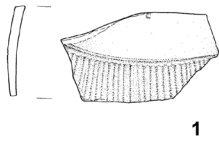

1



2

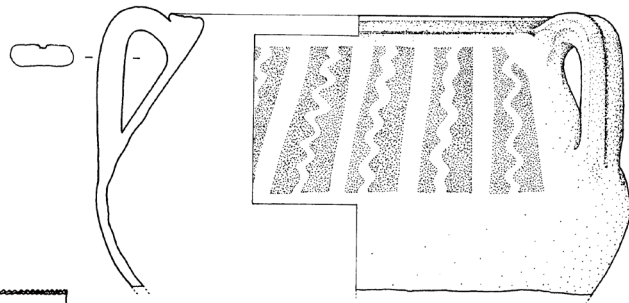
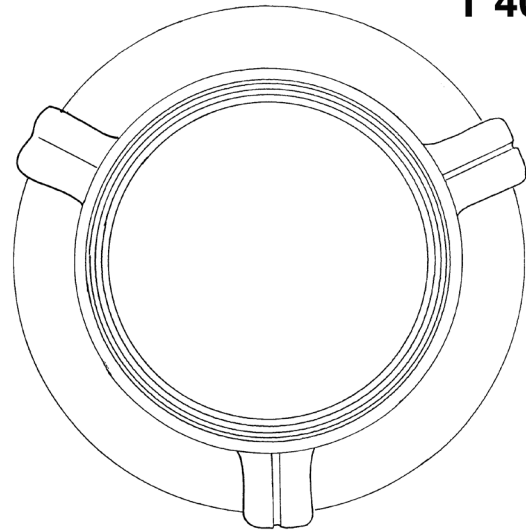

3

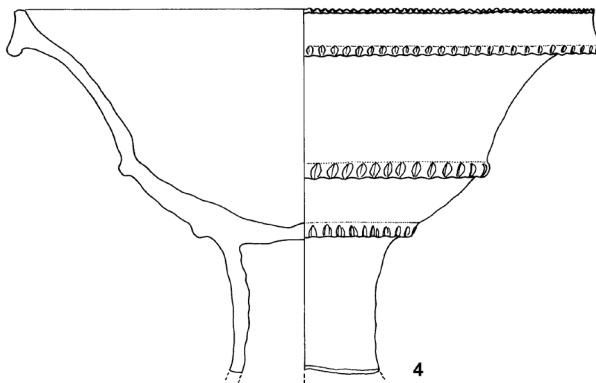

4

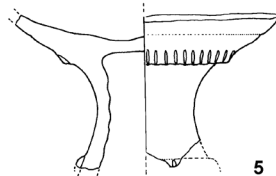

5

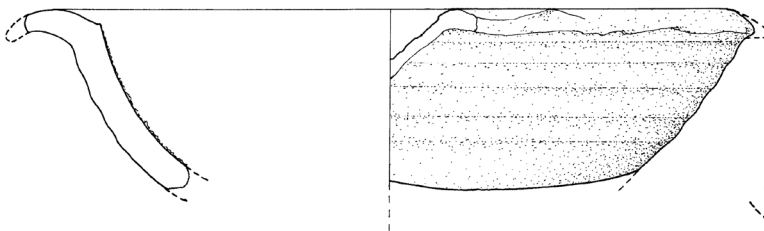

6

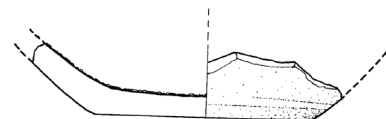

7

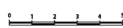

M 1:3

T 40 Vinkovci – Varteks: posuda s više ručki, kadionice, tarionici



T 41

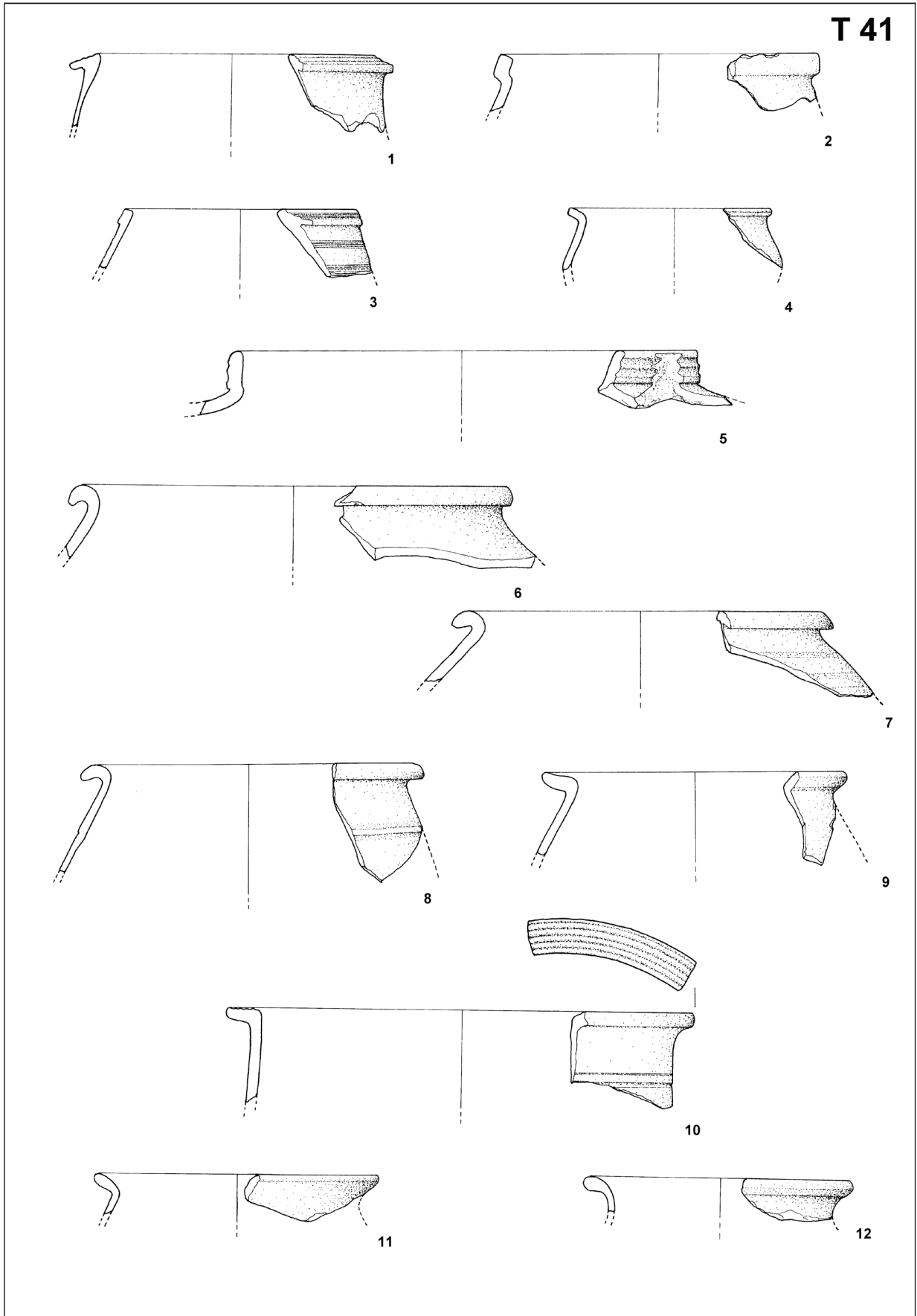

T 41 Vinkovci – Varteks: lonci



T 42

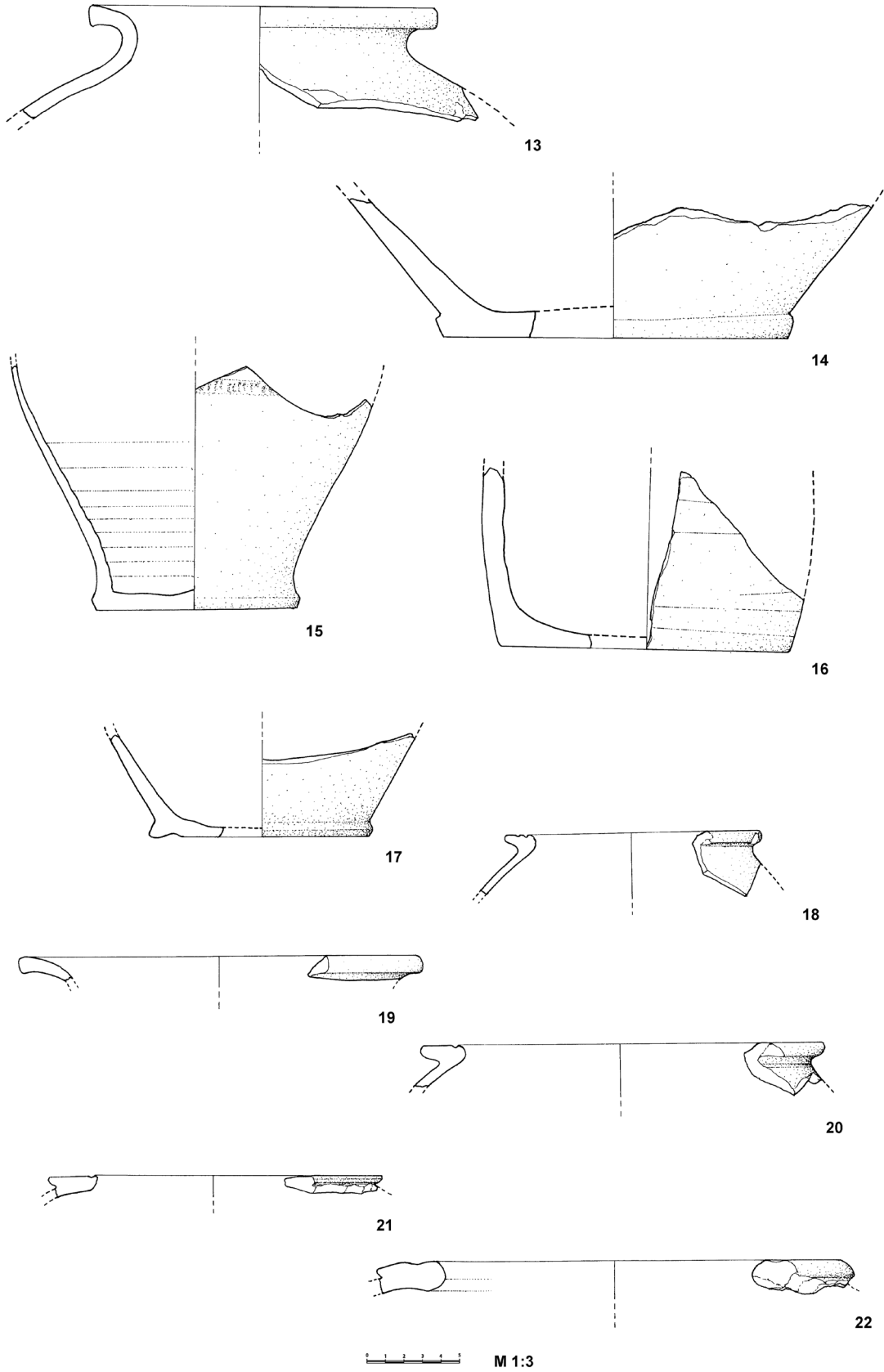

236

T 42 Vinkovci – Varteks: lonci



T 43

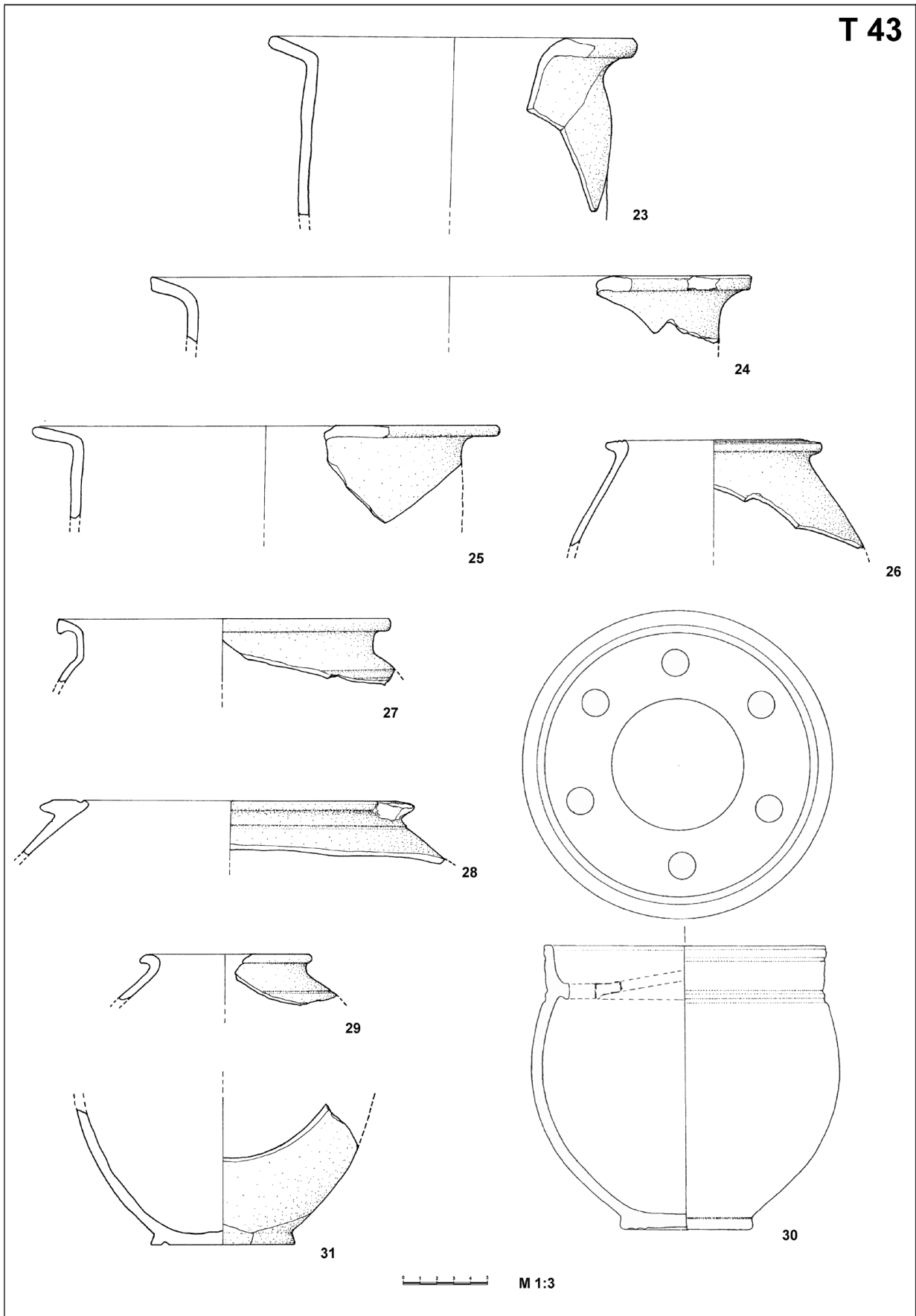

237

T 43 Vinkovci – Varteks: lonci, posuda s rešetkom



T 44

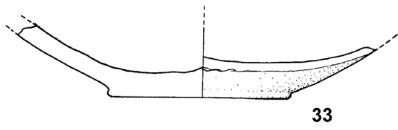

33

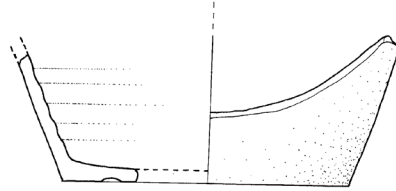

34

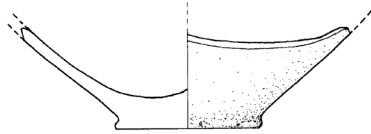

35

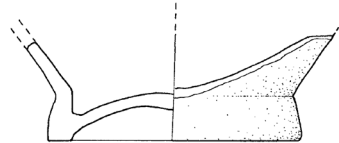

36

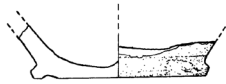

37

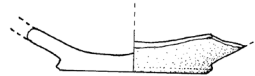

38

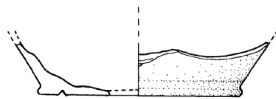

39

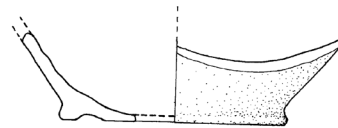

40

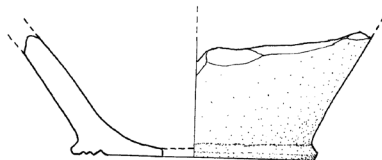

41



42

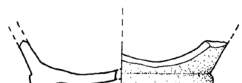

43

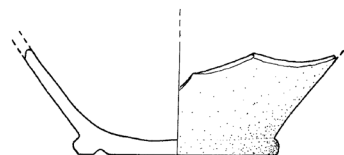

44



M 1:3



T 45

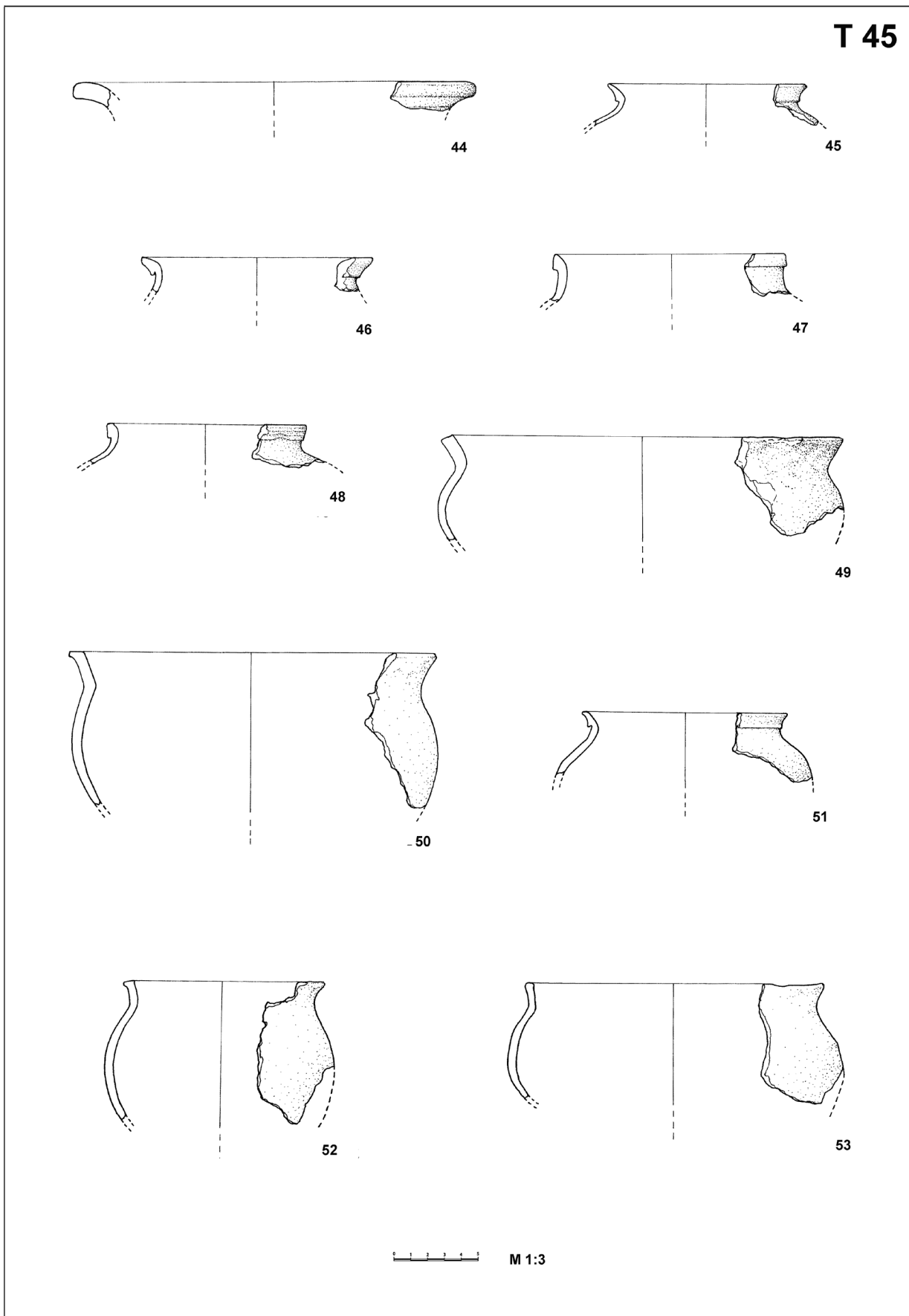

T 45 Vinkovci – Varteks: lonci



T 46

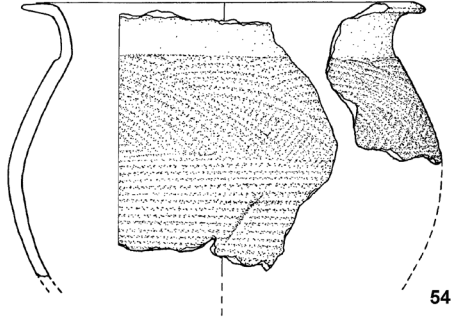

54

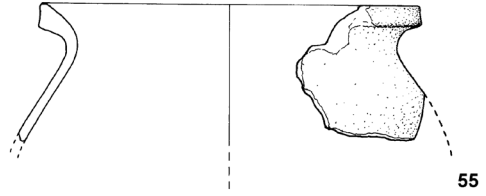

55



57

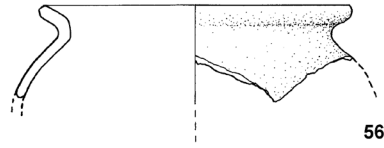

56



59

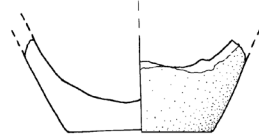

58

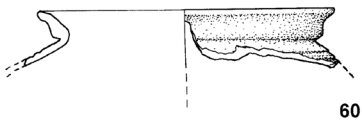

60

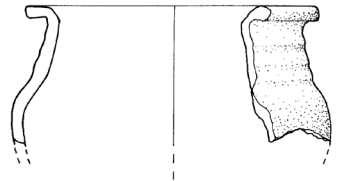

61

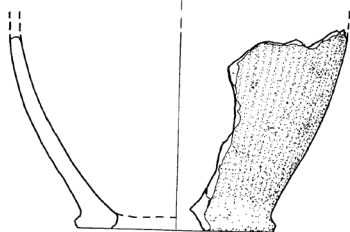

62

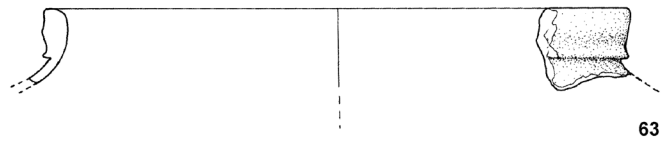

63

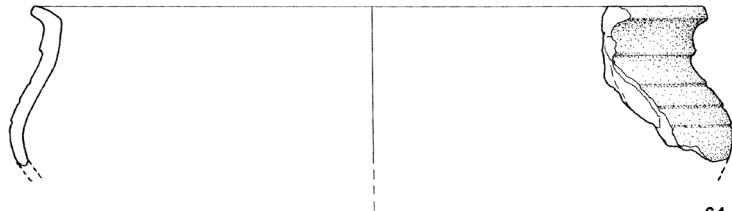

64

M 1:3



T 47

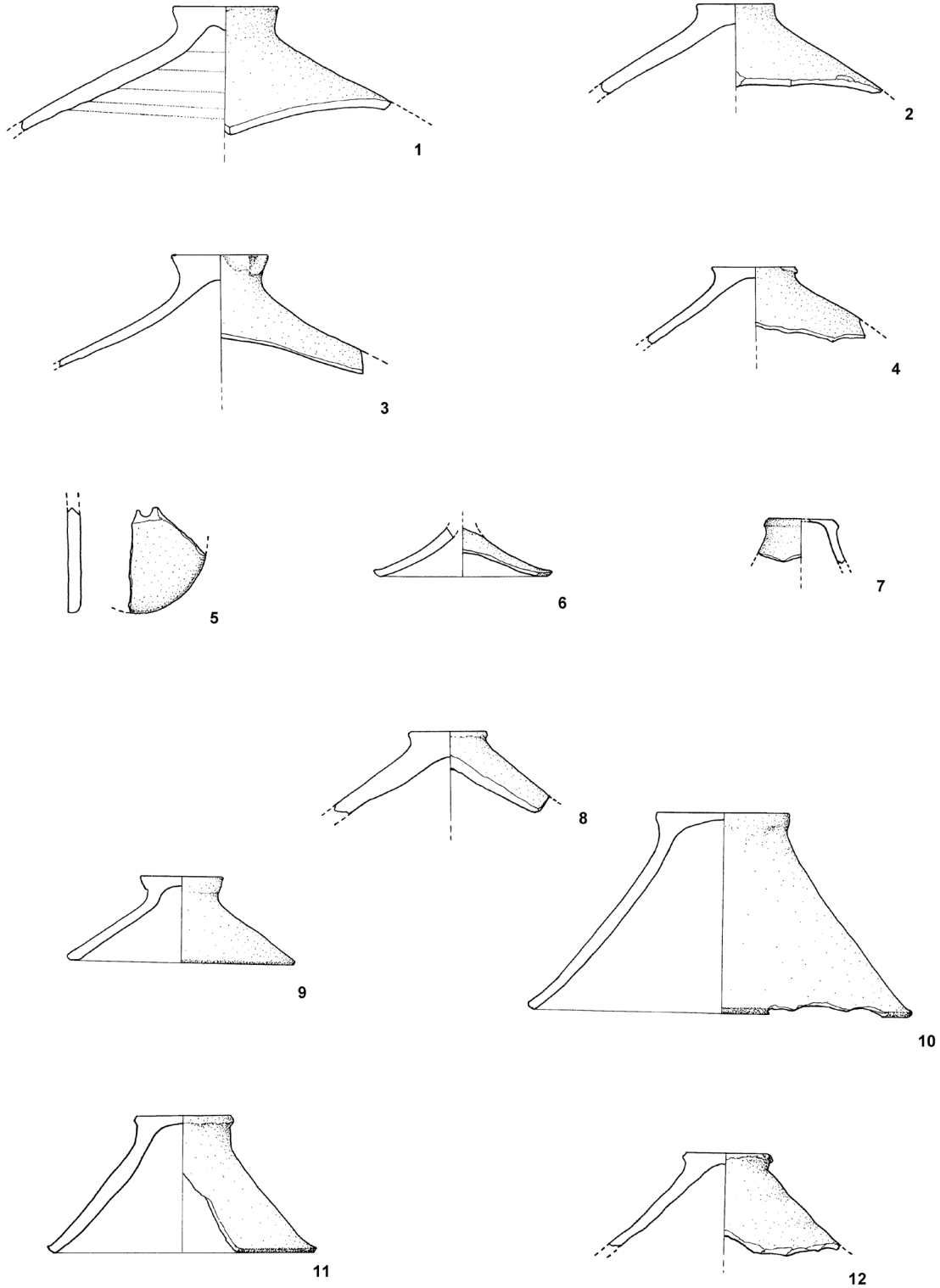

241



M 1:3

T 47 Vinkovci – Varteks: poklopci



T 48

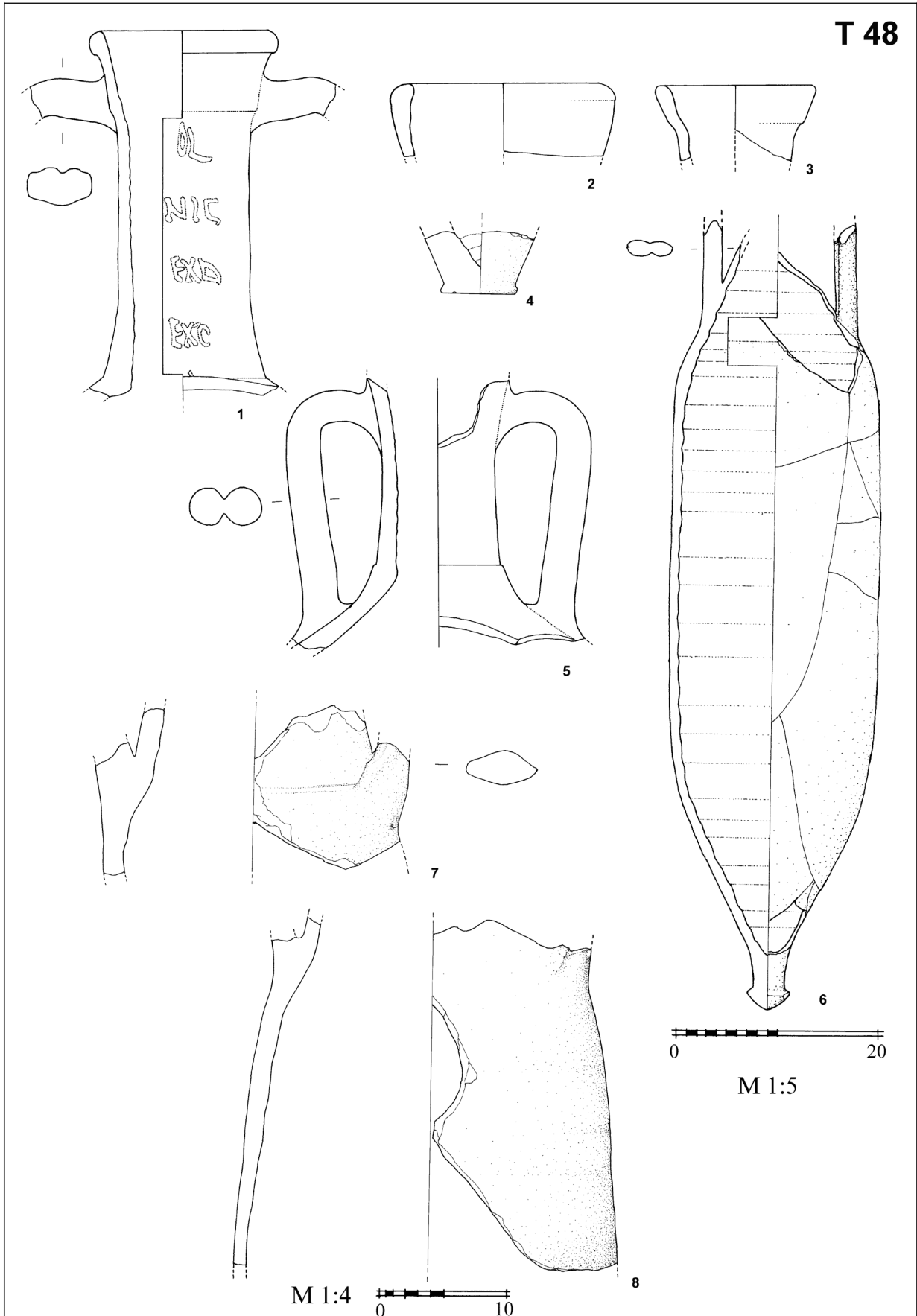

242

T 48 Vinkovci – Varteks: amfore



T 49

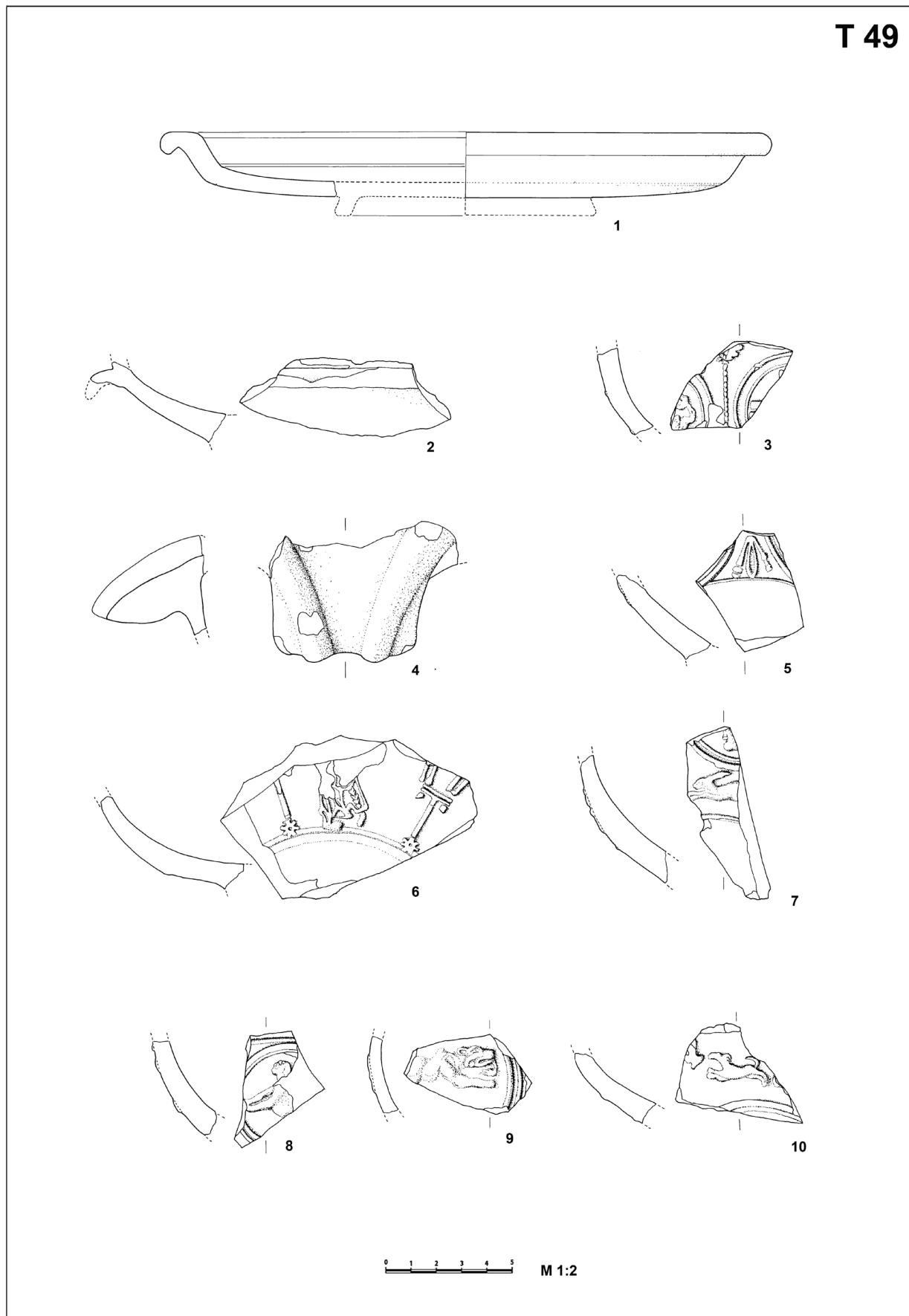

243

T 49 Vinkovci – Šokadija: terra sigillata



T 50

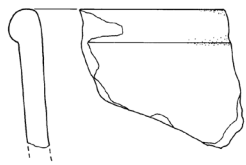

11

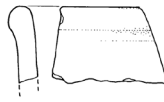

12

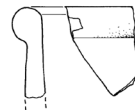

13

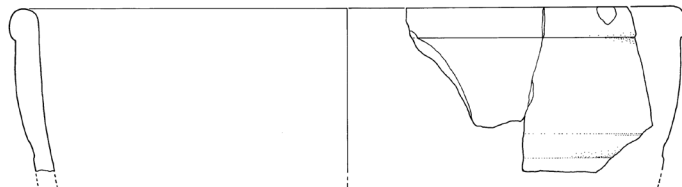

14

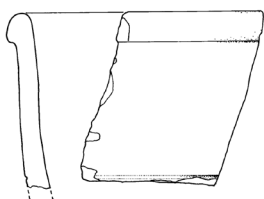

15



16



17

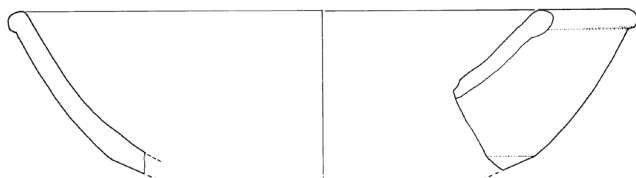

18

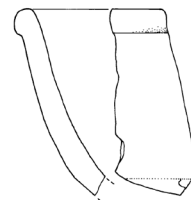

19

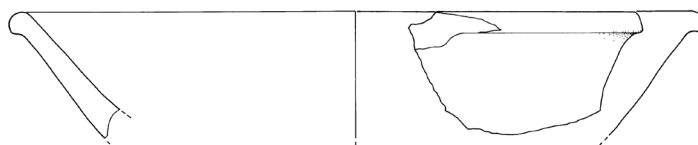

20





T 51

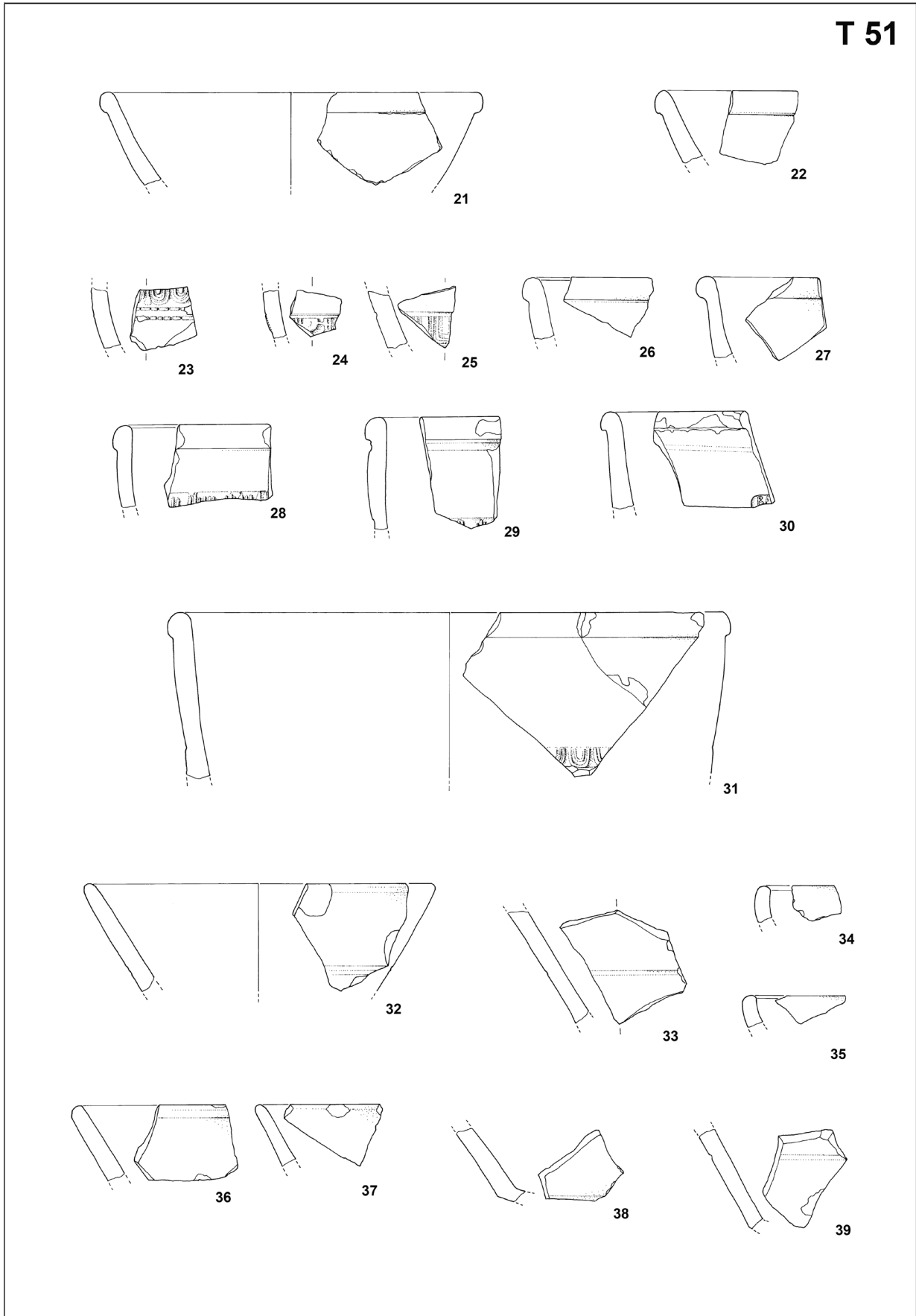

T 51 Vinkovci – Šokadija: terra sigillata



T 52

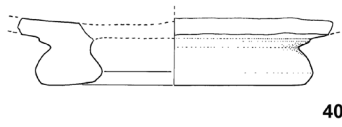

40

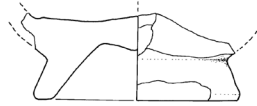

41

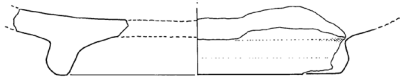

42

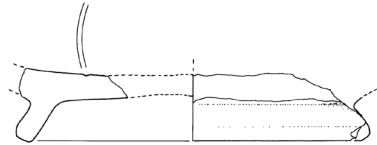

43

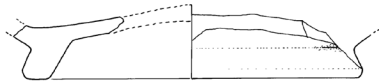

44



45

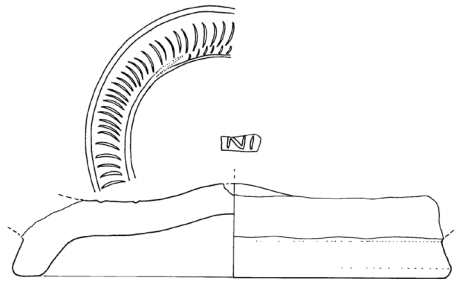

46

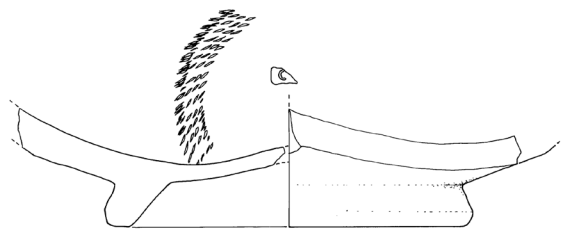

47

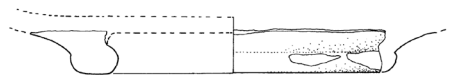

48





T 53

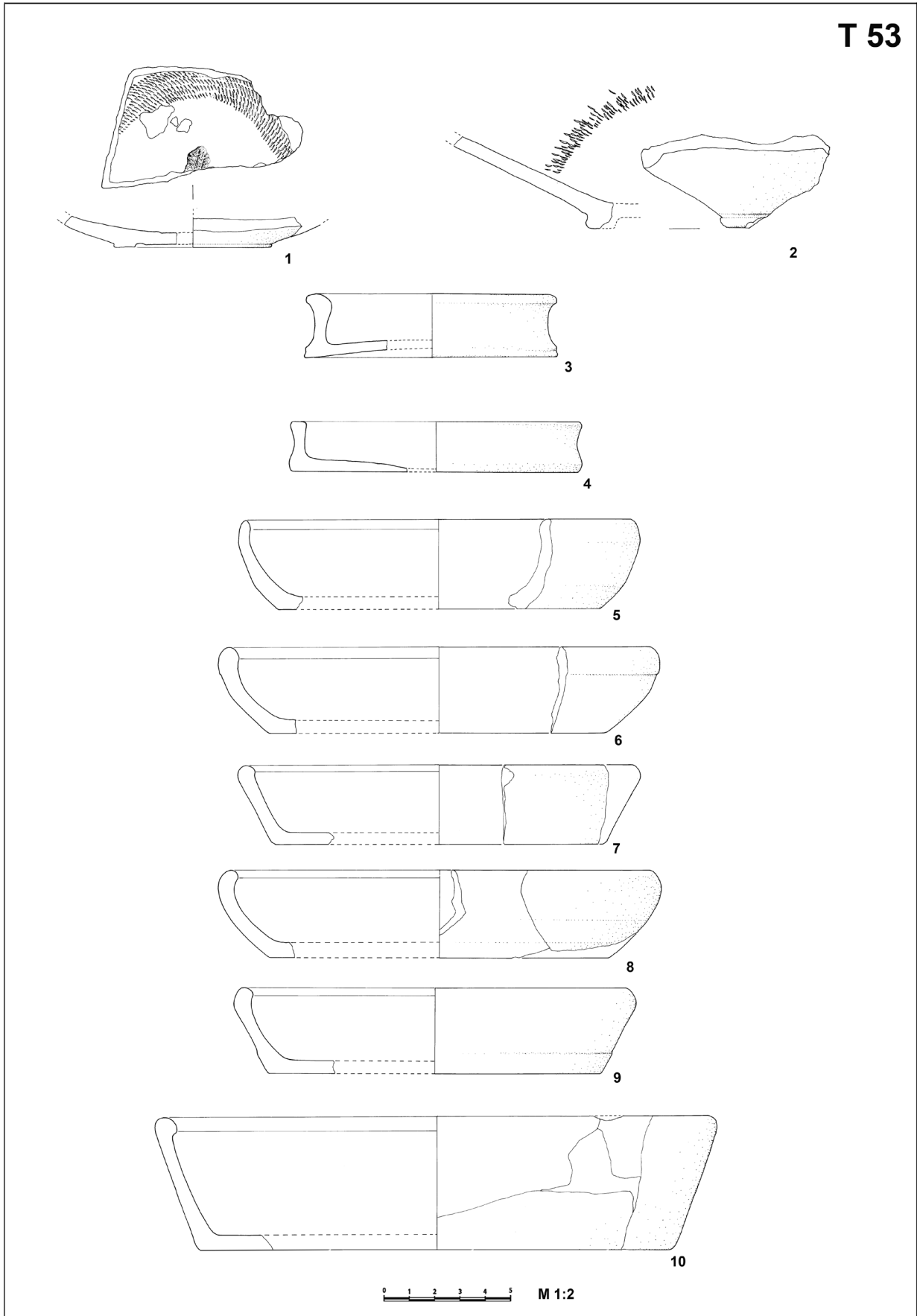

247

T 53 Vinkovci – Šokadija: tanjuri



T 54

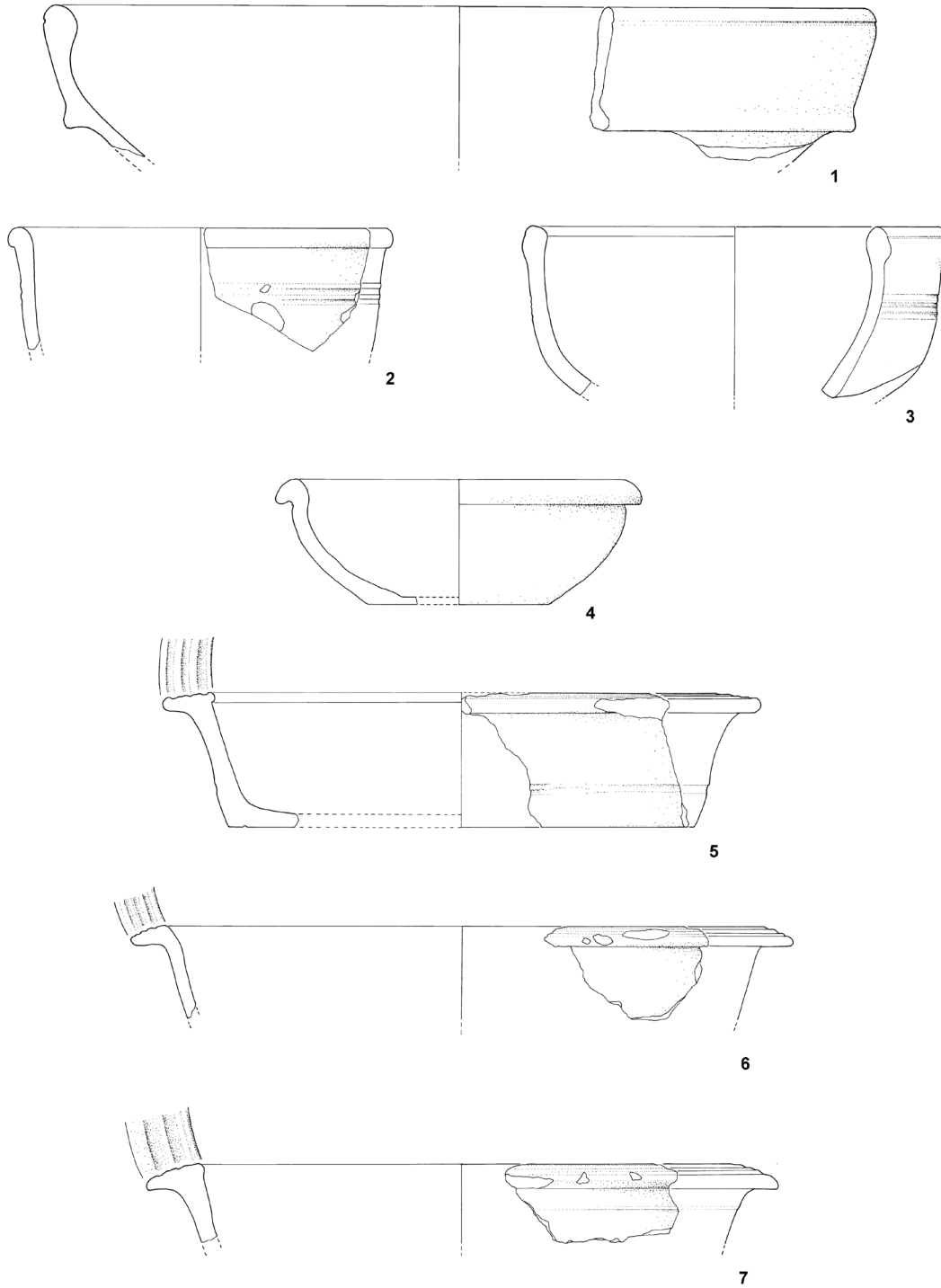

248

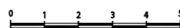

M 1:2

T 54 Vinkovci – Šokadija: tanjuri, zdjele



T 18

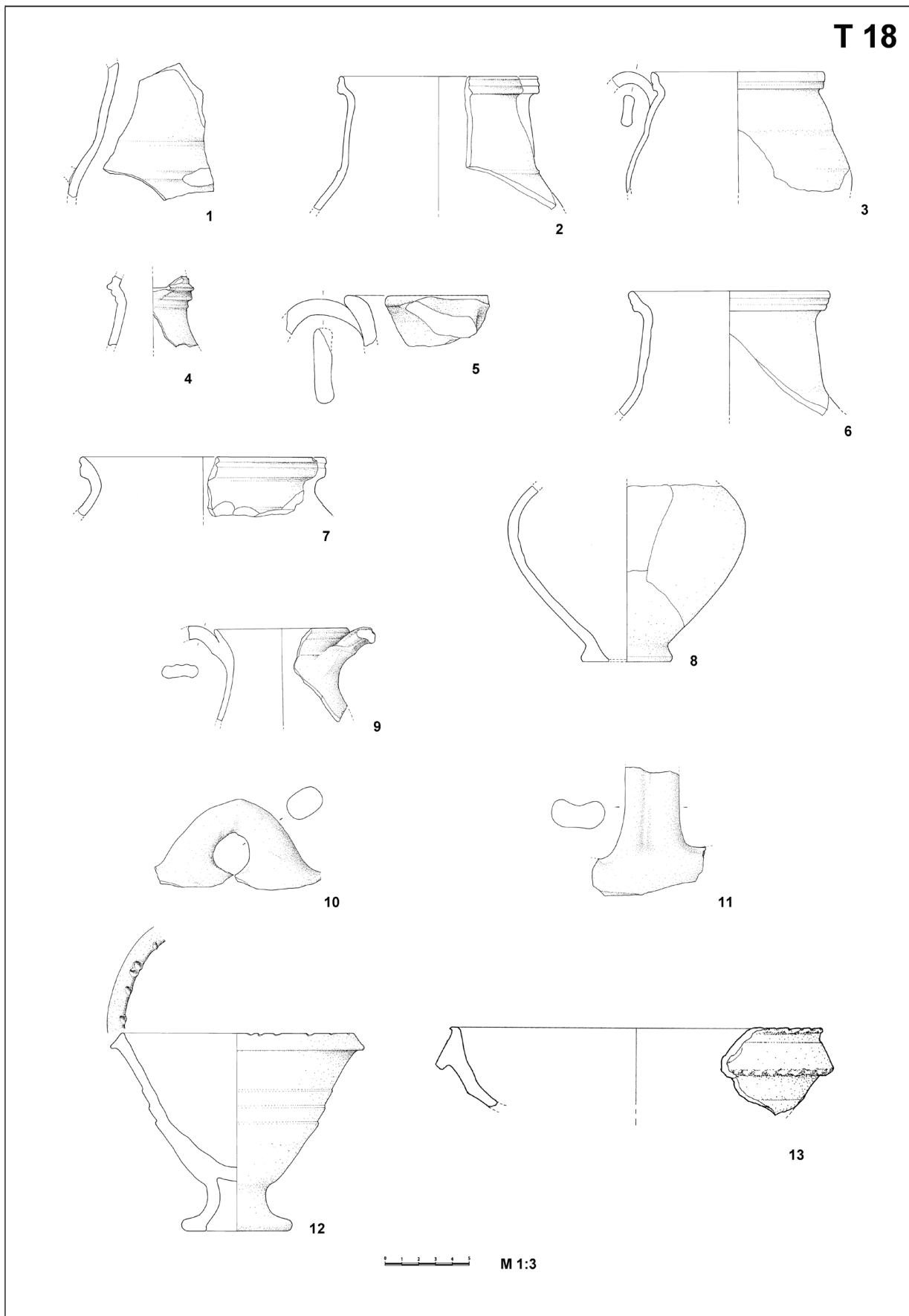

249

T 55 Vinkovci – Šokadija: vrčevi, posude s više ručki, posuda s ručkom iznad otvora, peka, kadionice



T 56

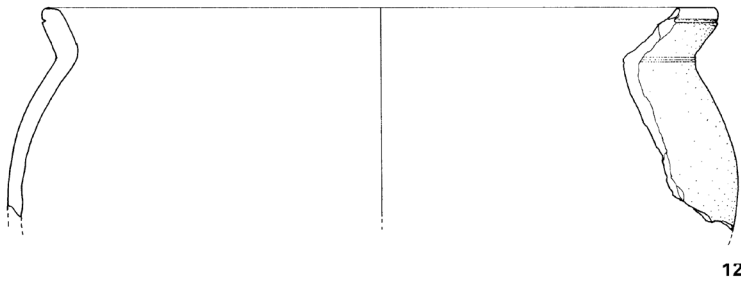
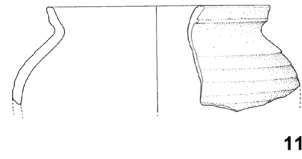
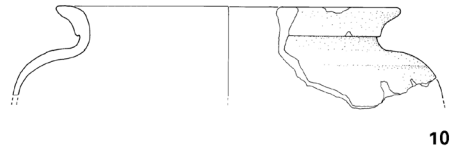
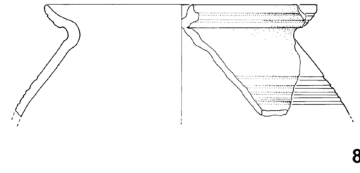
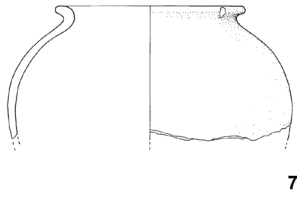
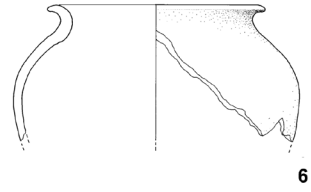
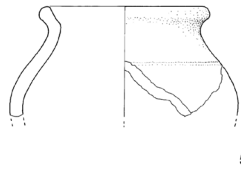
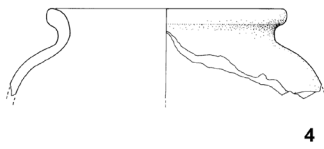
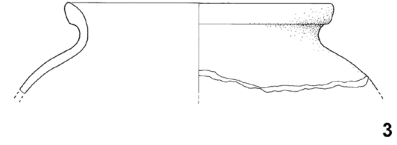
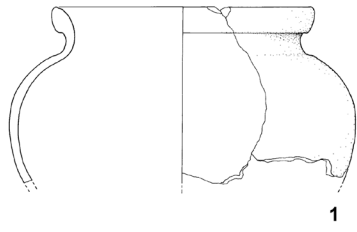



T 57

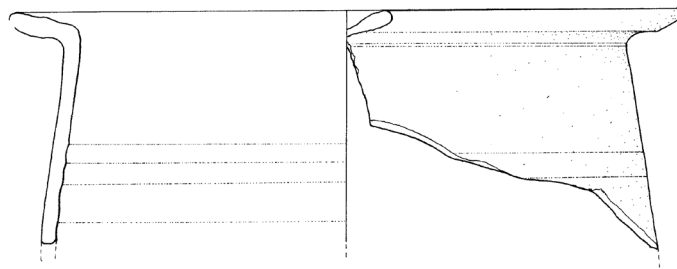

13

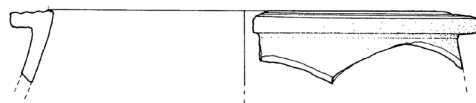

14

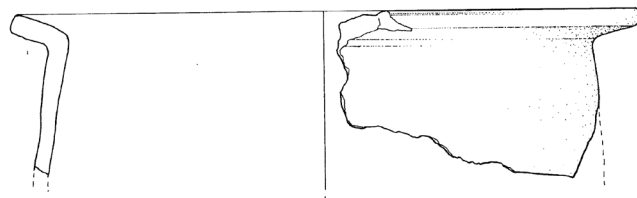

15

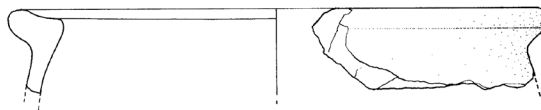

16

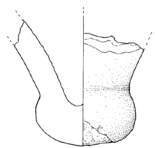

1

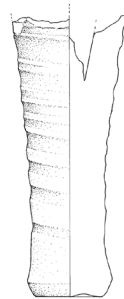

2



M 1:3



T 58

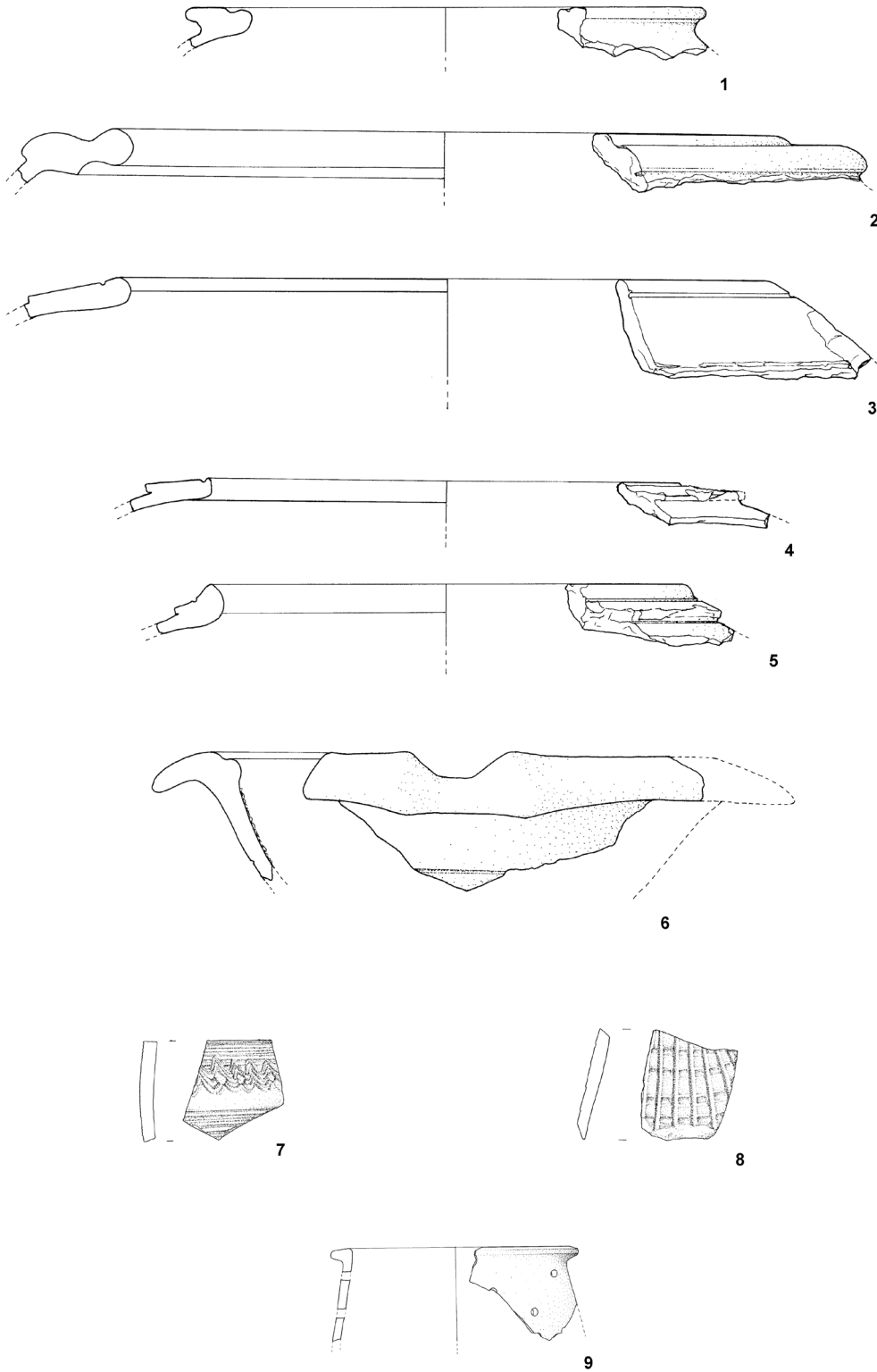

252

M 1:3

T 58 Vinkovci – Šokadija: pitosi, kalup za sir



T 59

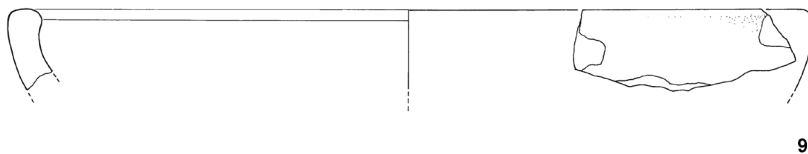
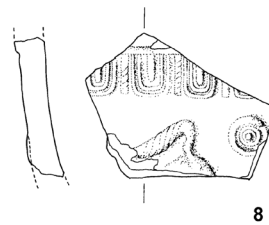
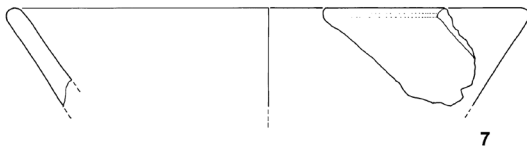
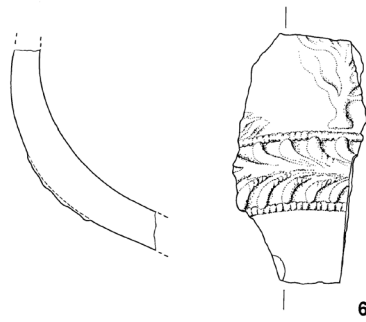
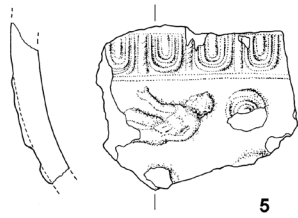
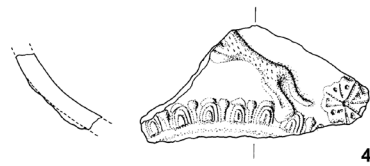
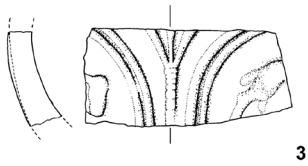
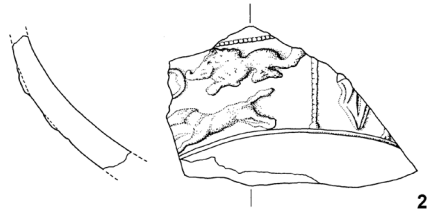
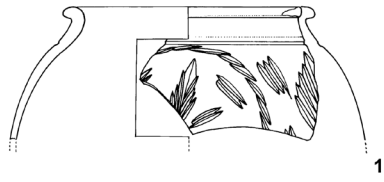

0 1 2 3 4 5 M 1:2

T 59 Vinkovci – Komercijalna banka: terra sigillata



T 60

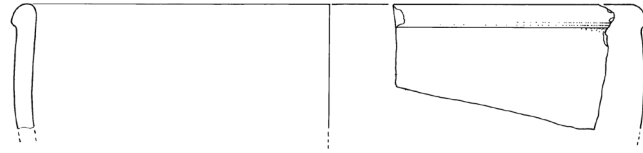

10

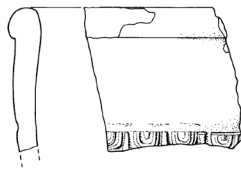

11



12

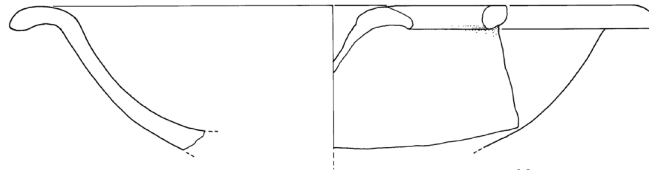

13

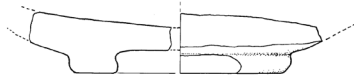

14

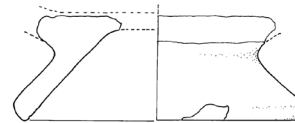

15

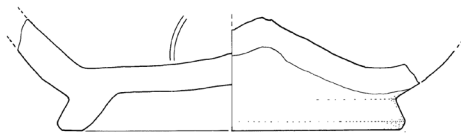

16

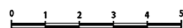

M 1:2



T 61

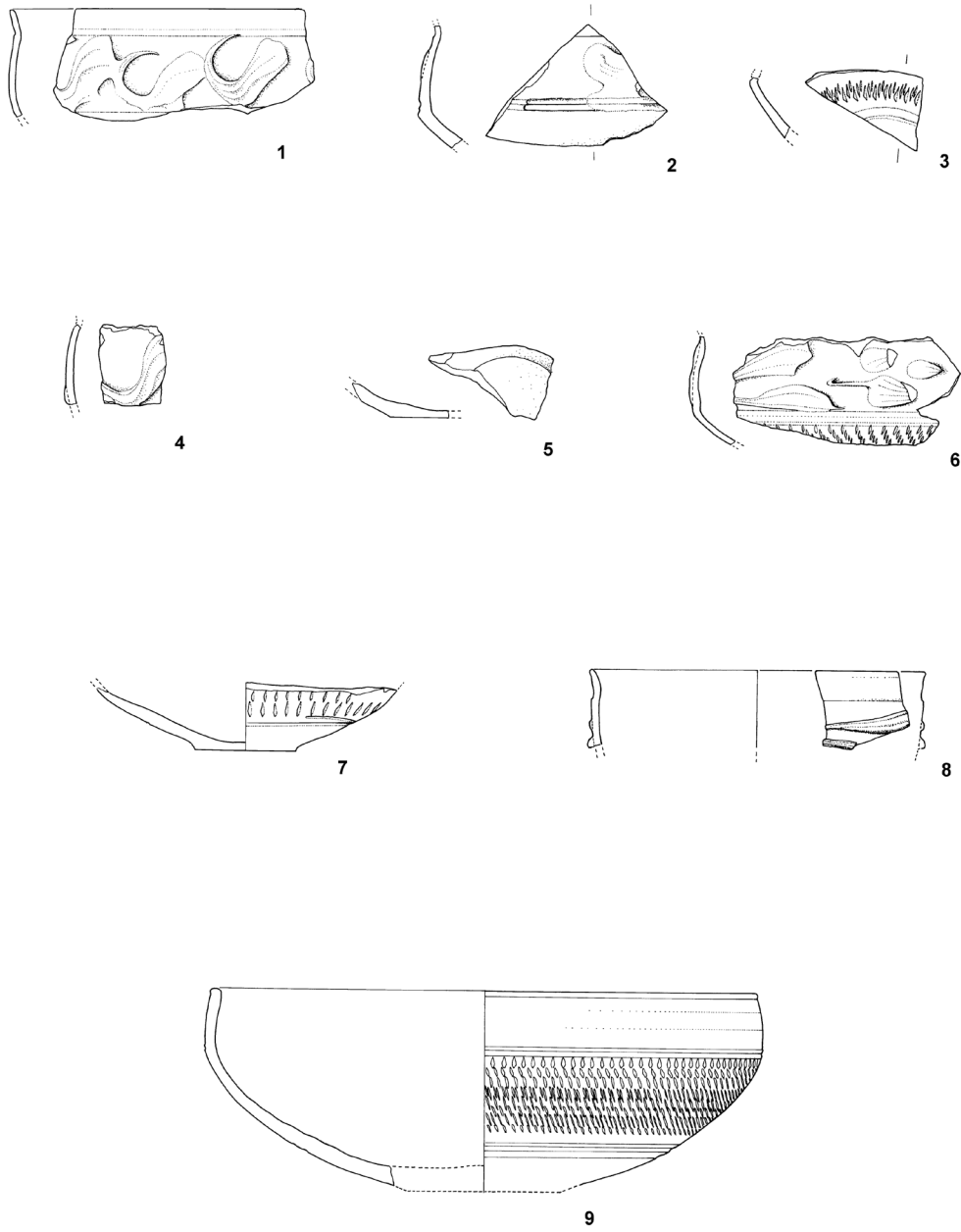

255

0 1 2 3 4 5 M 1:2

T 61 Vinkovci – Komercijalna banka: keramika tankih stijenci



T 62

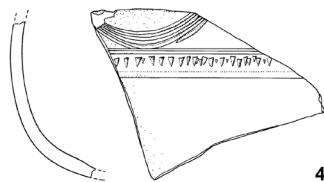
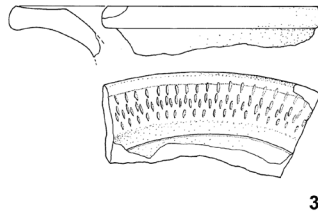
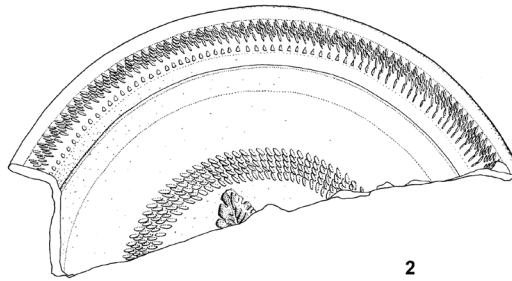
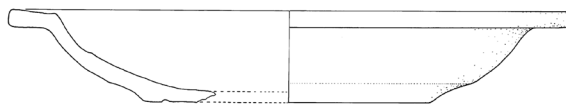
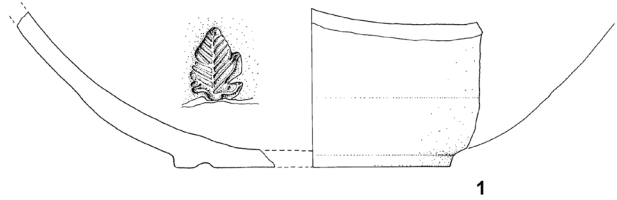

0 1 2 3 4 5 M 1:2

256



T 63

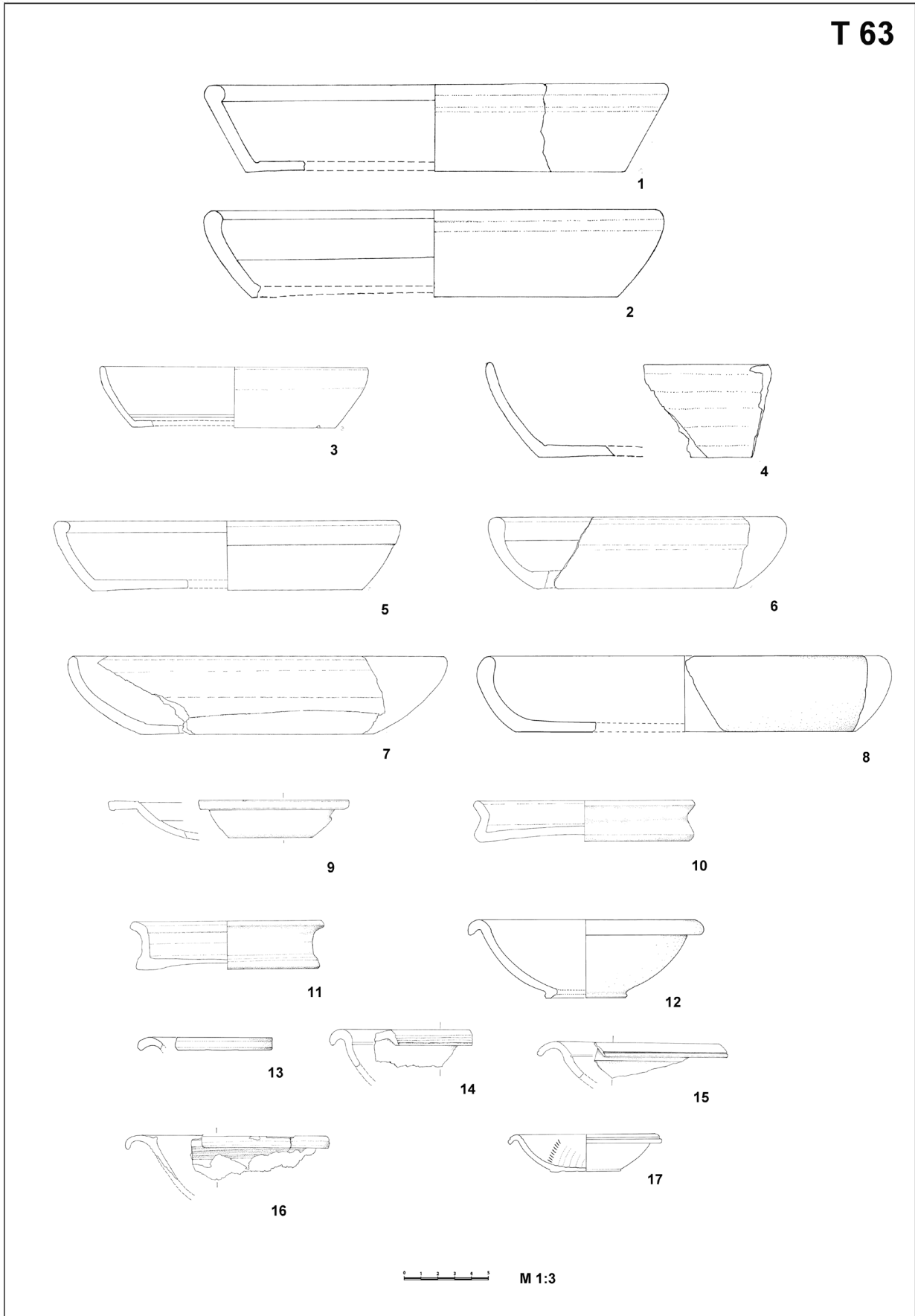

257

T 63 Vinkovci – Komercijalna banka: tanjuri



T 64

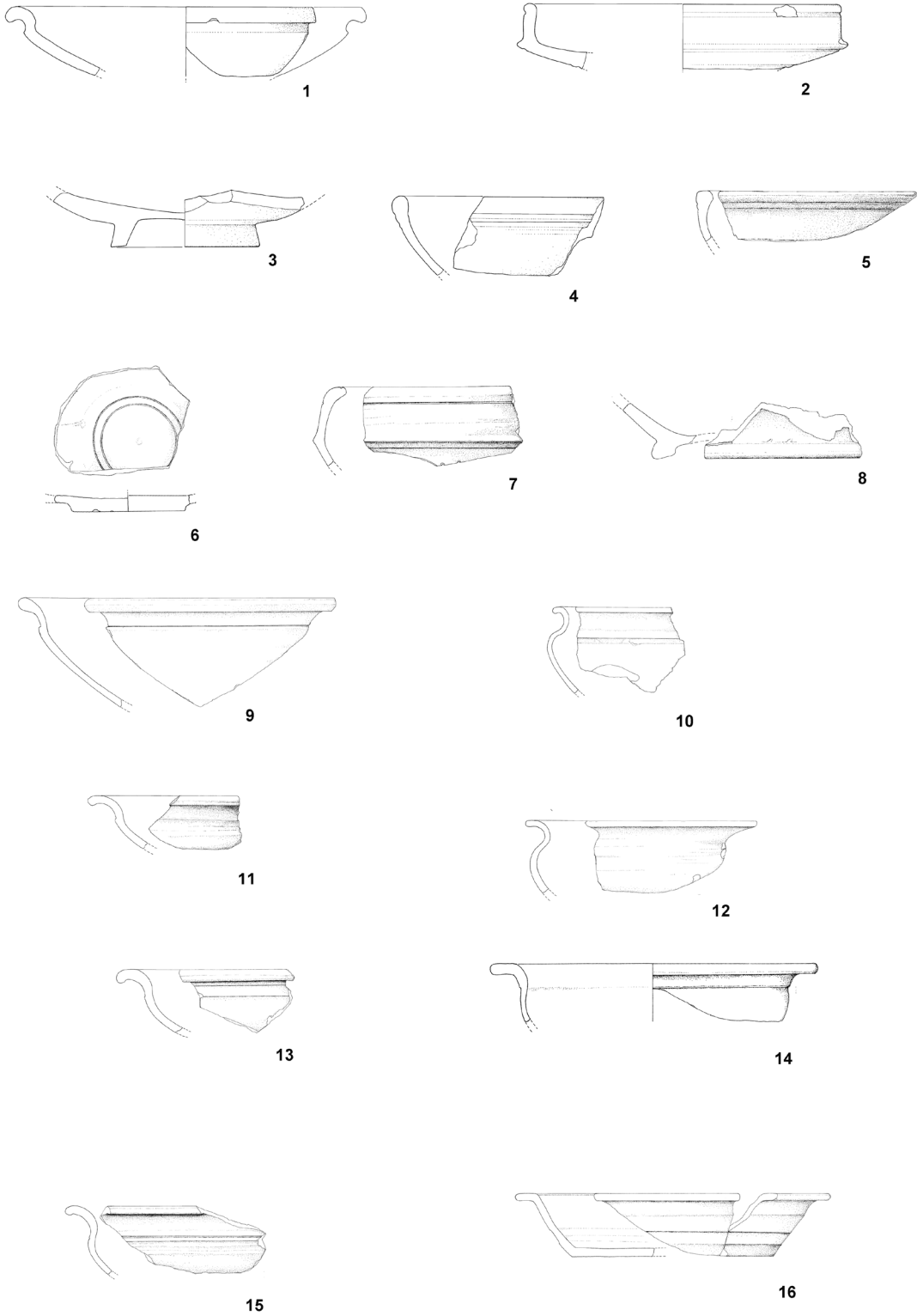

M 1:3



T 65

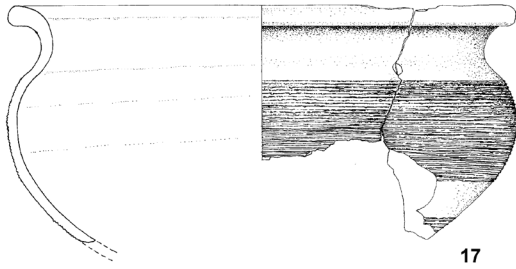

17

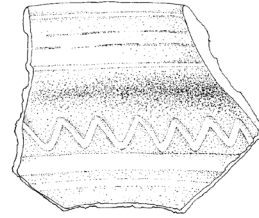

18

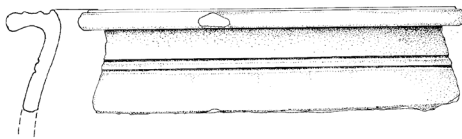

19

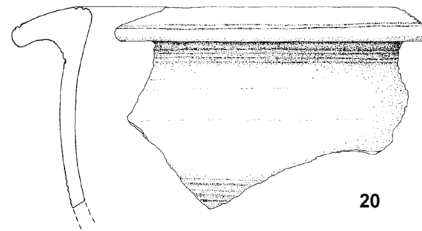

20

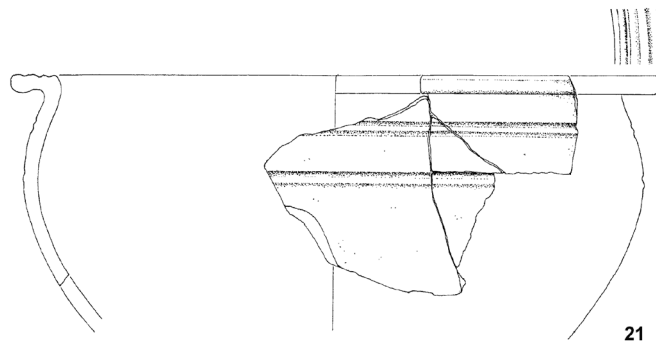

21

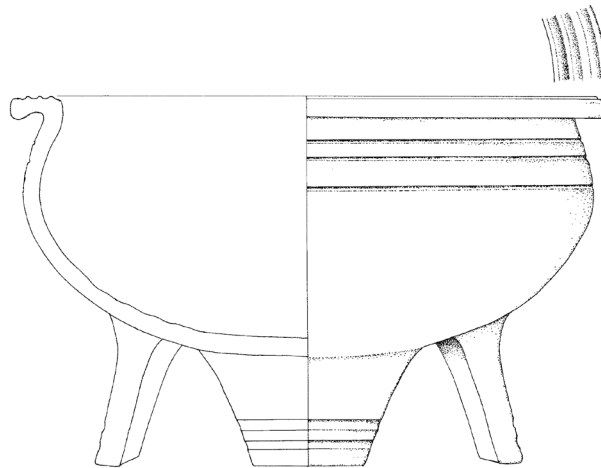

22

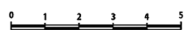

M 1:2



T 66

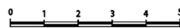
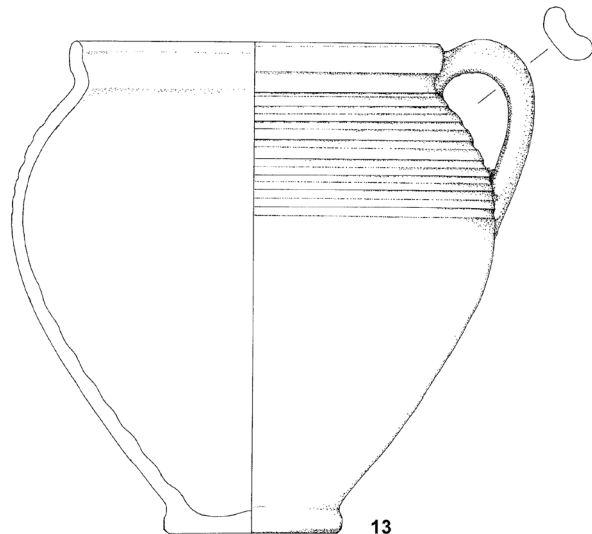
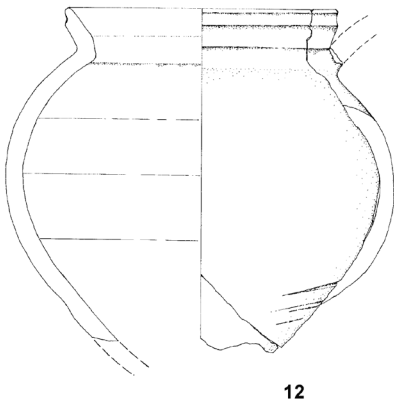
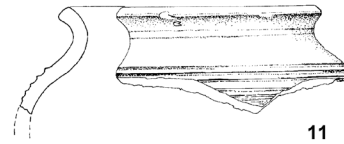
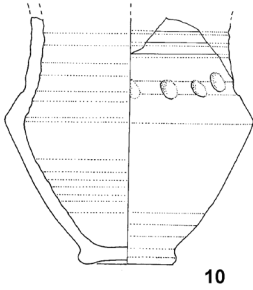
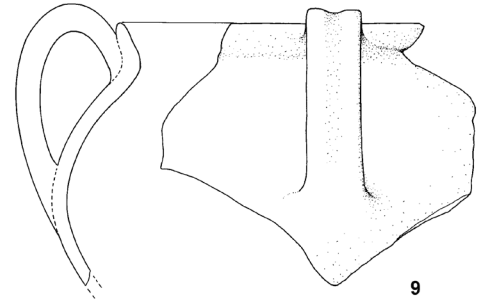
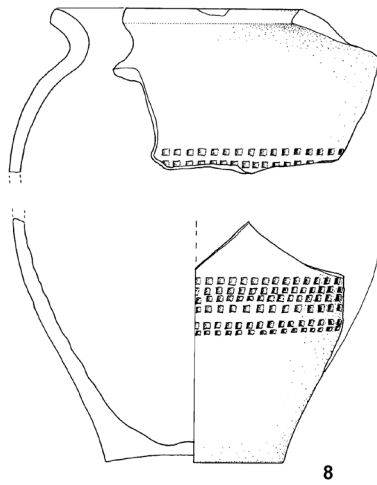
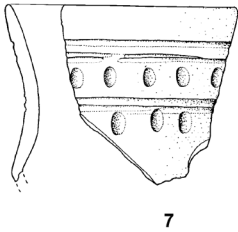
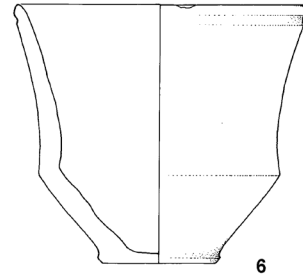
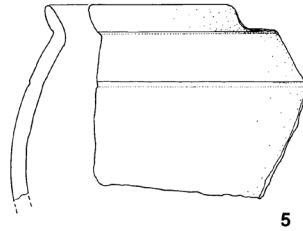
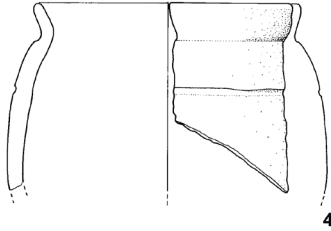
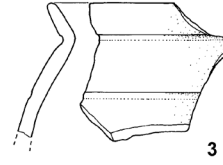
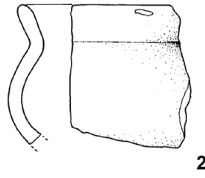
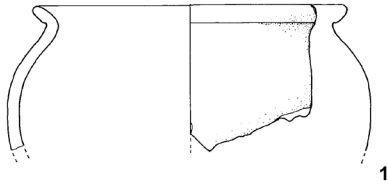

M 1.2



T 67

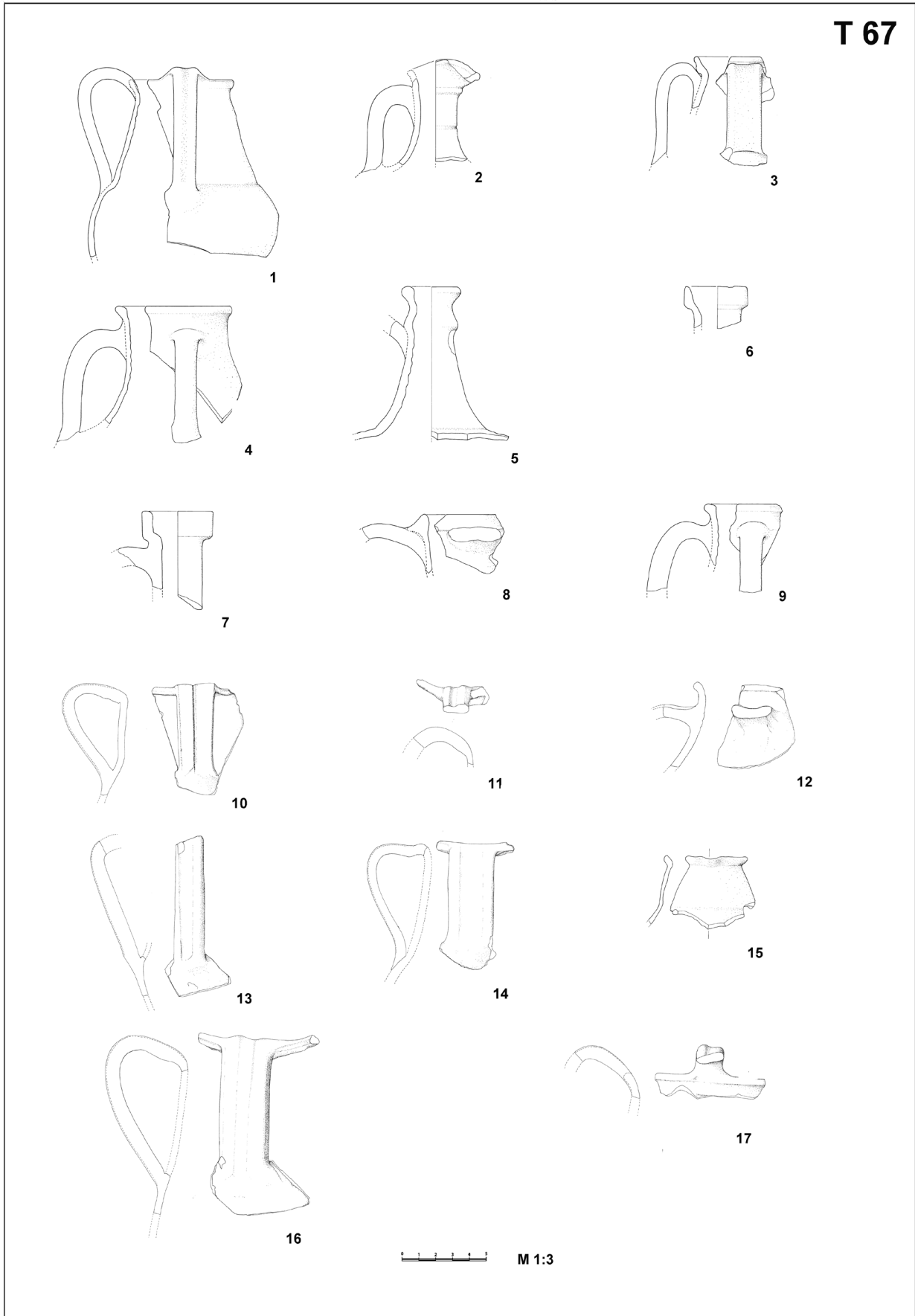

T 67 Vinkovci – Komercijalna banka: vrčevi



T 68

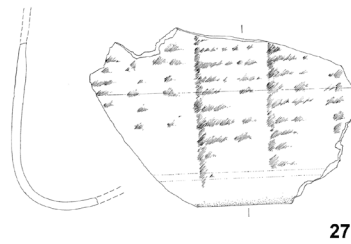
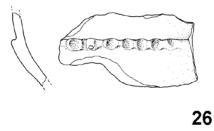
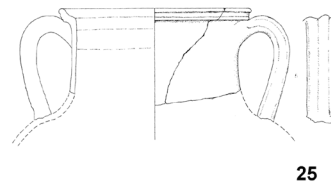
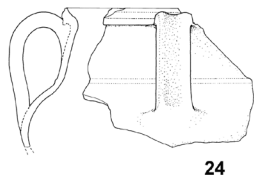
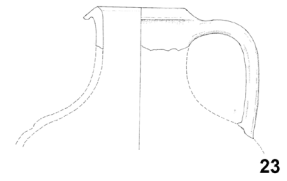
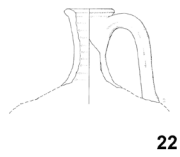
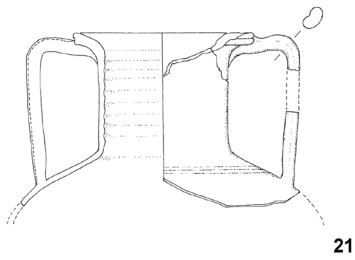
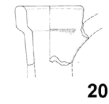
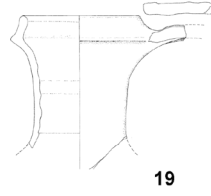
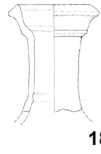

 M 1:3



T 69

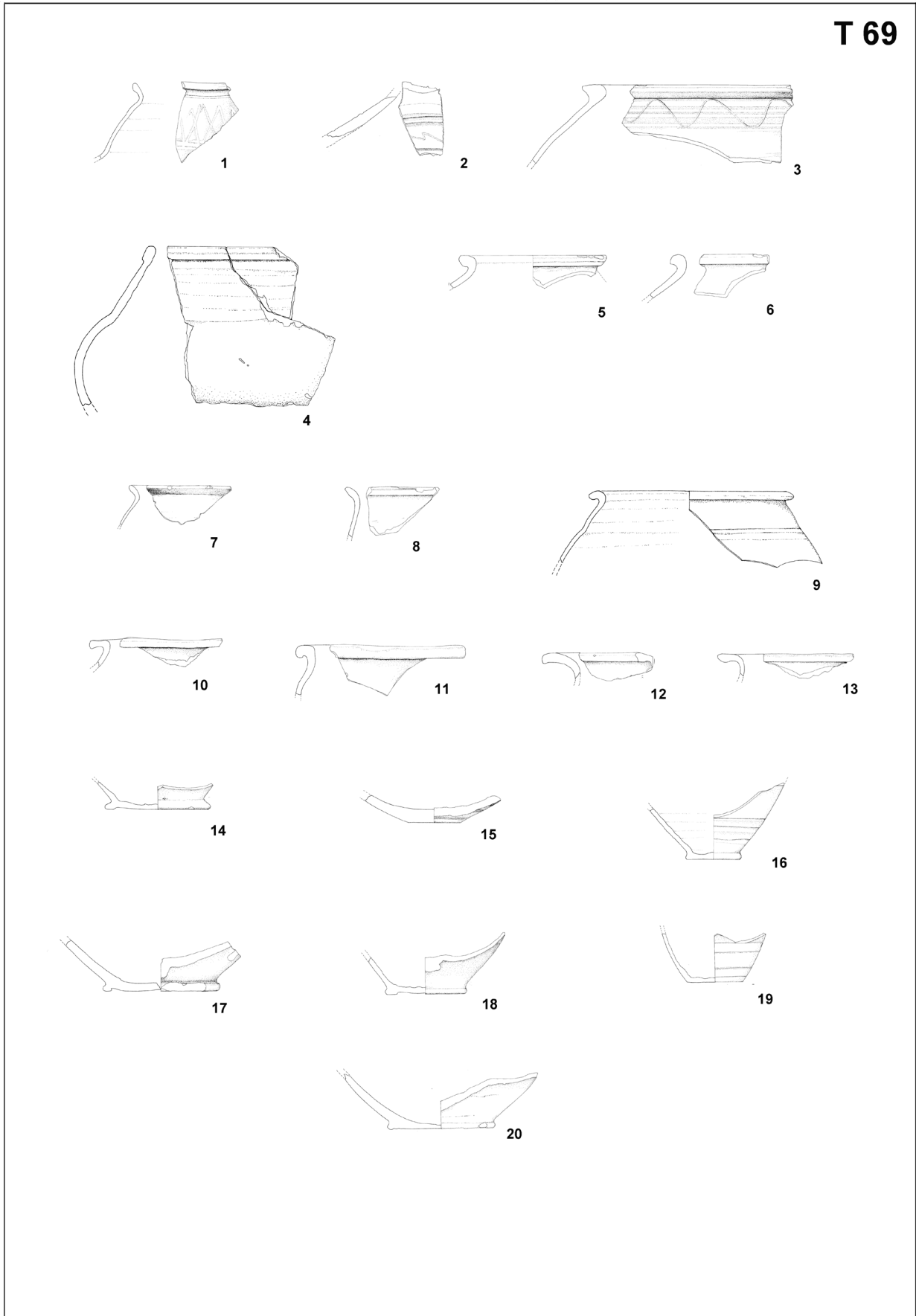

T 69 Vinkovci – Komercijalna banka: lonci



T 70

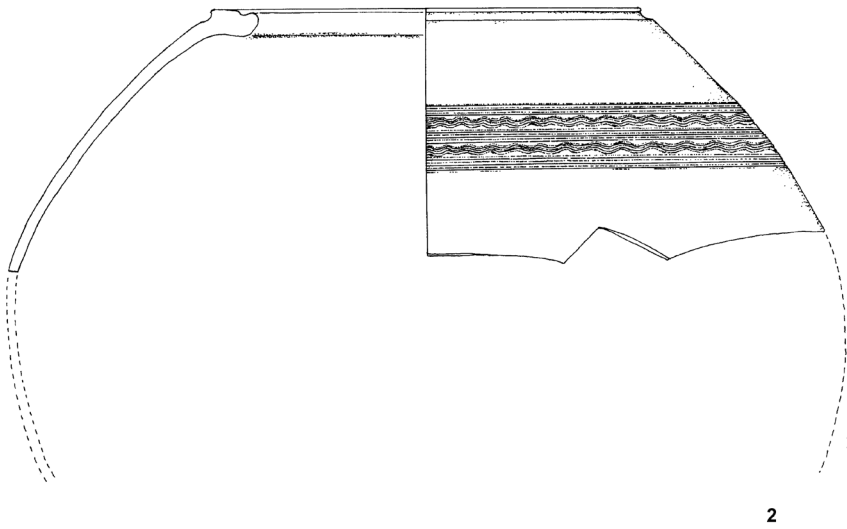
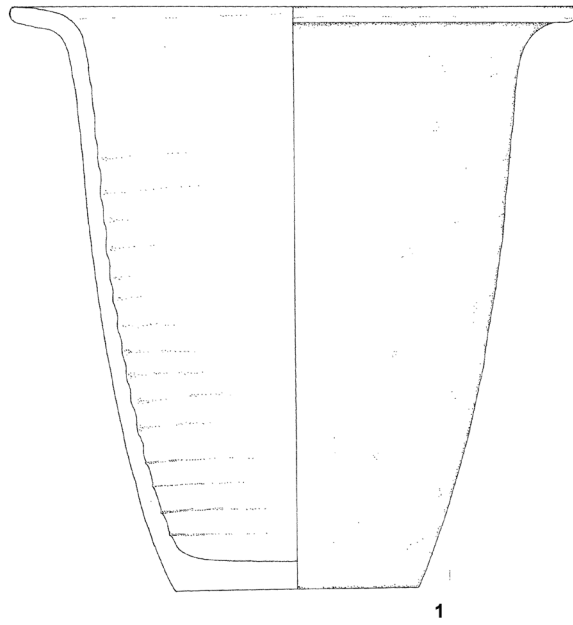

M 1:4



T 71

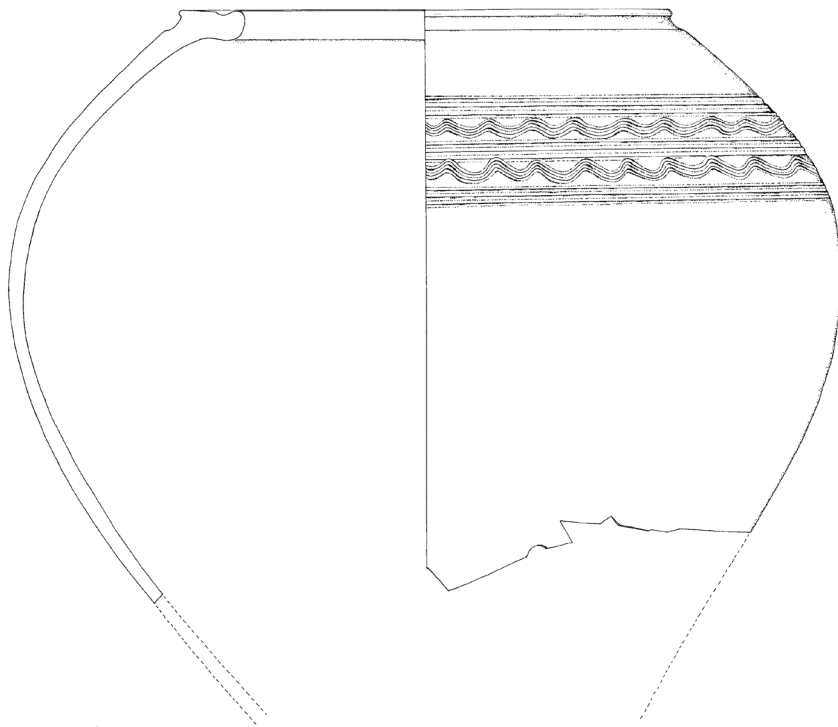

1

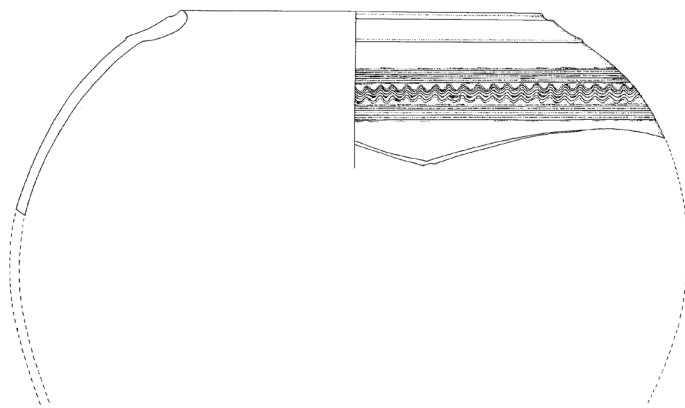

2

M 1:4



T 72

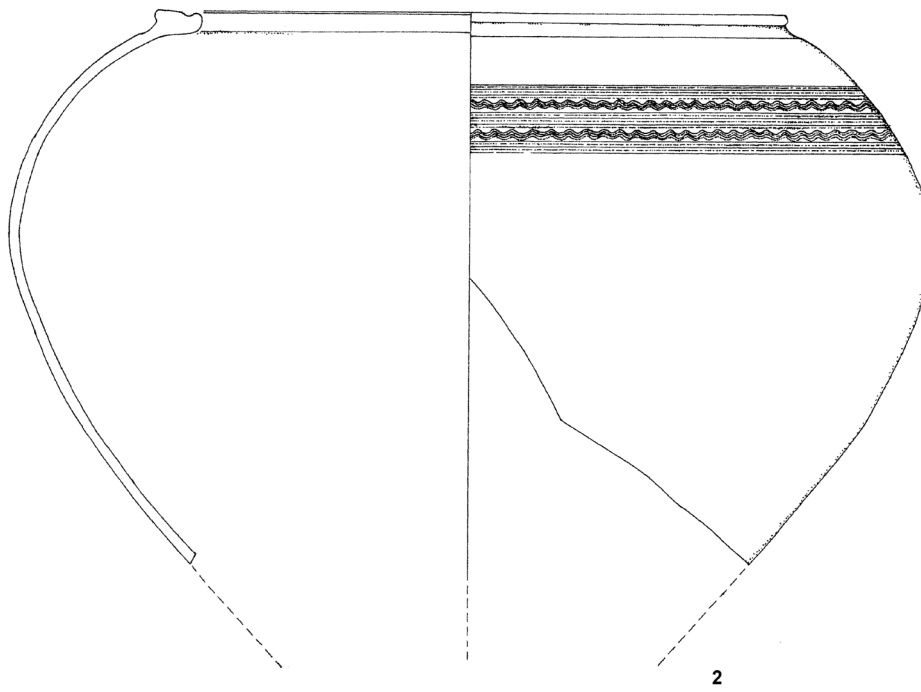
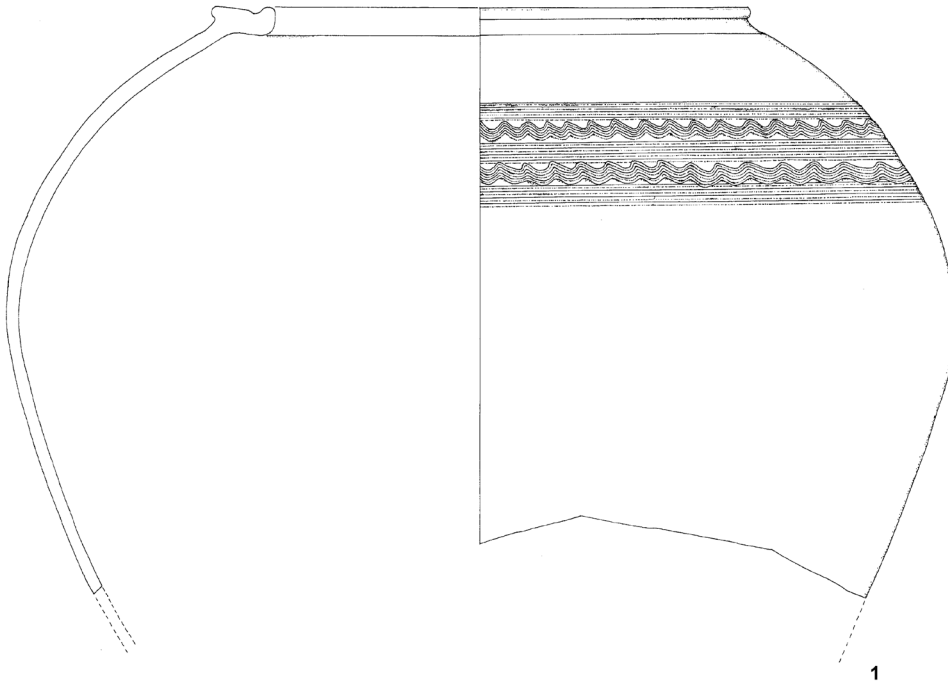

M 1:4



T 73

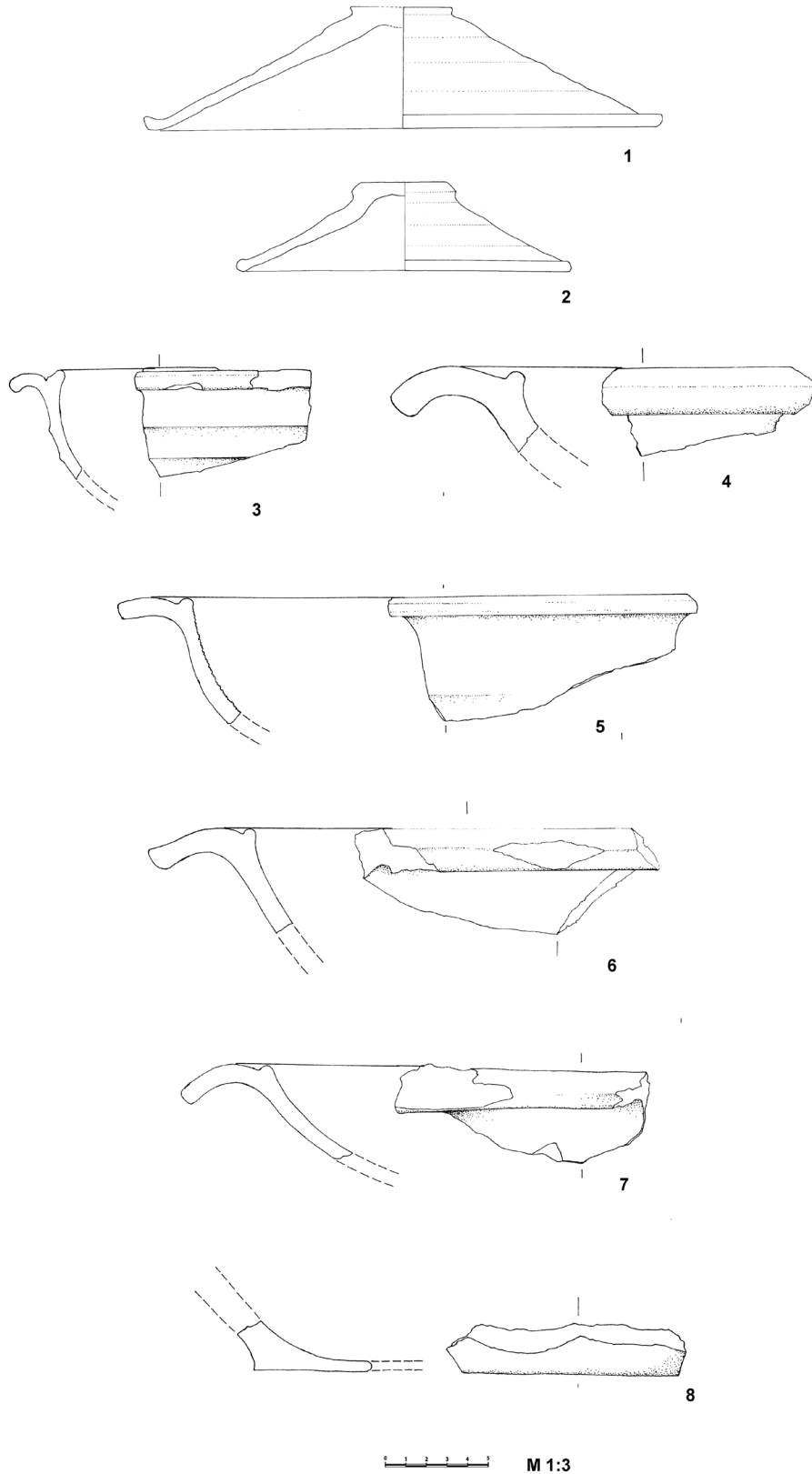

267

T 73 Vinkovci – Komercijalna banka: poklopci tarionici



T 74

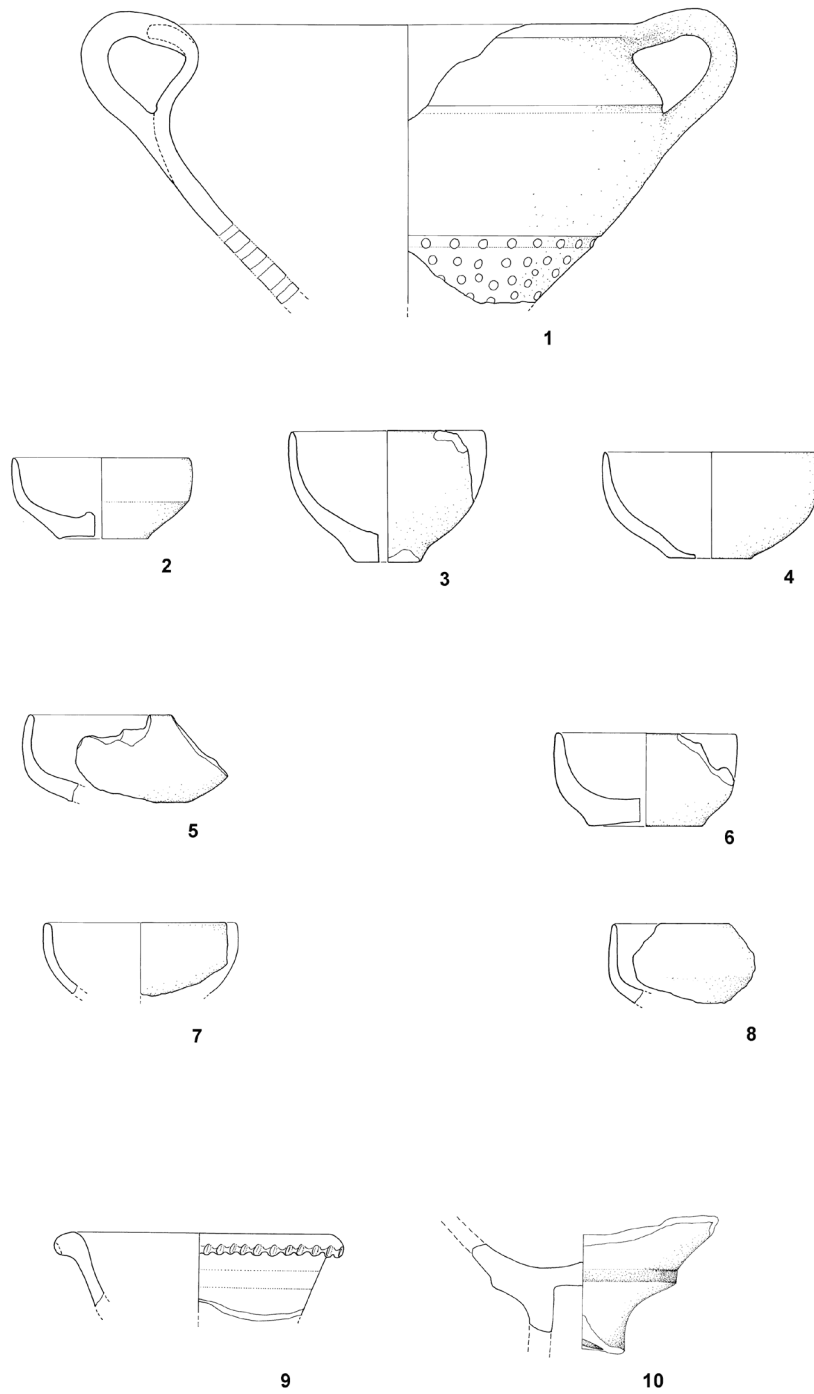

0 1 2 3 4 5 M 1:2



T 75

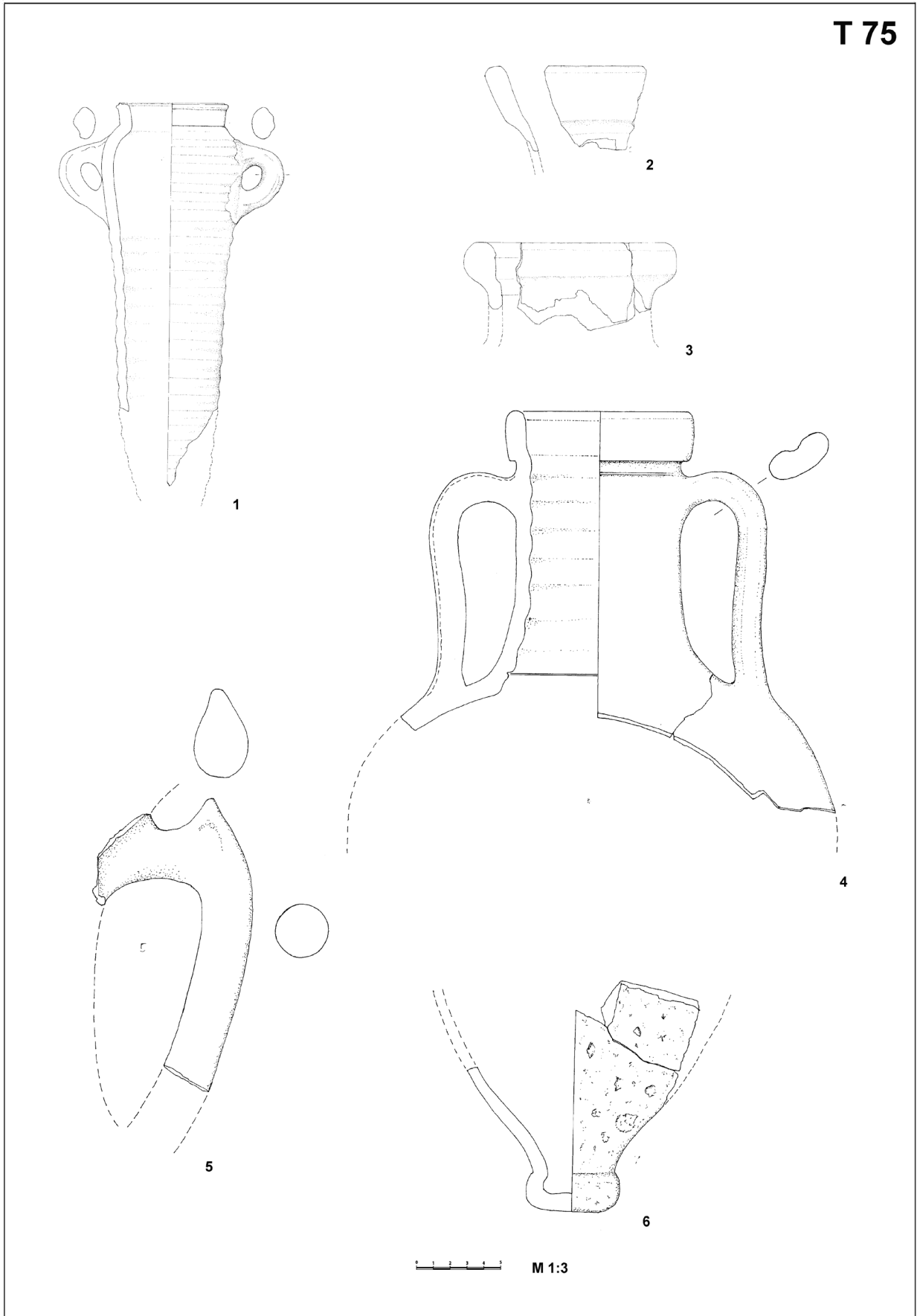

T 75 Vinkovci – Komercijalna banka: amfore

12. LITERATURA

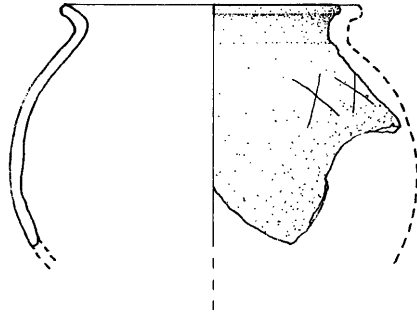

12. LITERATURA

- Adler-Wölfl, K. 2004, *Pannonische Glanztonware aus dem Auxiliarkastell von Carnuntum, Ausgrabungen der Jahre 1977–88*, Ergänzungshefte zu den Jahreshften des Österreichischen Archäologischen Institutes, Heft 7, Wien.
- Atlante I, *Ceramica Fine Romana nel Bacino Mediterraneo (Ceramica fine romana nel bacino mediterraneo : medio e tardo impero)*, Enciclopedia dell' Arte Antica, Classica e orinetale, Roma, 1981.
- Baatz, D. 1976–1977, Reibschale und Romanisierung, *Rei Cretariae Romanae Favtorvm, Acta*, XVI–XVIII, Augst, 147–158.
- Baudoin, C., Liou, B., Long, L. 1994, Une cargaison de bronzes hellénistiques, L'épave Fourmigue C à Golfe–Juan, *Archaeonautica*, 12, Marseille, 5–143.
- Baudoux, J. 1996, *Les Amphores Du Nord-Est De La Gaule (Territoire Français)* Contribution a L'histoire De L'économie Provinciale Sous L'Empire Romain, Paris.
- Behrens, G. 1952, Romische Milchkocher, *Germania*, 30, 110–111.
- Bernhard, H. 1981, Zur Diskussion um die Chronologie Rheinzauber Relieftöpfer, *Germania*, 59, 79–93.
- Bernhard, H. 2000, Terra Sigillata und Keramikhandel, in: *Römer zwischen Alpen und Nordmeer*, München, 138–142.
- Bersu, M. 1930, Kunstgewerbe und Handwerk, *Germania Romana*, 5, Heidelberg, 5–31.
- Bezecky, T. 1994a, Amphorae from the forum of Emona, *Arheološki Vestnik*, 45, 81–93.
- Bezecky, T. 1994b, Roman Amphora trade in Pannonia, in: *La Pannonia e l' impero Romano*, Roma, 155–177.
- Bezecky, T. 1994c, *Amphorenfunde vom Magdalensberg und aus Pannonien*, Klagenfurt.
- Bezecky, T. 1998, Amphora types of Magdalensberg, *Arheološki Vestnik*, 49, 225–242.
- Bezecky, T. 1999, New amphora finds from Brigetio, *Anateus*, 24/1997–1998, 65–72.
- Bjelajac, Lj. 1990, *Terra sigillata u gornjoj Meziji*, Beograd, 1990.
- Bjelajac, Lj. 1991, Pečatna keramika Singidunuma/Singidunum stamped ceramics, *Zbornik narodnog muzeja u Beogradu*, 14, 419–428.
- Bjelajac, Lj. 1996, *Amfore gornjo mezijskog Podunavlja*, Beograd, 1996.
- Boardman, J. 1953, *Athenian Black Figure Vases*, New York.
- Bojović, D. 1977, *Rimska kermika Singidunuma*, Beograd.
- Bónis, E. 1942, *Die Kaiserzeitliche Keramik von Pannonien*, Dissertationes Pannonicae, ser. II. No. 20., Budapest.
- Borzić, I. 2010, *Keramički nalazi s arheološkog lokaliteta Burnum-Amfiteatar*, Zadar, (doktorska disertacija).
- Borzić, I., Čelhar, M., Gusar K., Ilkić, M., Radović, M., Vujević, D. 2013, *Arheološka istraživanja okoliša crkve sv. Križa u Ninu*, Katalog izložbe povodom 50. obljetnice Odjela za arheologiju Sveučilišta u Zadru.
- Borzić, I., Jadrić-Kučan, I. 2013, Opskrba hranom u rimskom legijskom logoru u Burnumu–analiza amfora, in: *Proceedings of the XVIIth Roman Military Equipment Conference: Weapons and Military Equipment in a Funerary Context, XVII Roman Military Equipment Conference, Zagreb, 24th–27th May, 2010*. Zagreb, 523–535.
- Brando, M. 2008, Samia Vasa, i Vasi "di Samo", in: *Horti et Sordes, uno scavo alle falde del Gianicolo*, Roma, 127–174.
- Brukner, O. 1971, Osnovne forme i tehnike rimsko-provincijske keramike u Sirmijumu, *Materijali*, VIII, Beograd, 33–47.
- Brukner, O. 1981, *Rimska keramika u jugoslovenskom delu provincije Donje Panonije, Dissertationes et Monographiae*, XXIV, Beograd.
- Brukner, O. 1987, Importovana i panonska keramička produkcija sa aspekta društveno-ekonomskih promena, *Počeci romanizacije u jugoistočnom delu provincije Panonije*, Novi Sad, 11–59.
- Brukner, O. 1992, Keramička proizvodnja, in: *Gomolava, Rimski period sv. 3.*, Novi Sad, 11–59.
- Brukner, O. 1995a, Domorodačka naselja, *Arheološka istraživanja duž auto puta kroz Srijem*, Novi Sad, 91–136.
- Brukner, O. 1995b, Rimska naselja i vile rustike, *Arheološka istraživanja duž auto puta kroz Srijem*, Novi Sad, 137–180.
- Brunšmid, J. 1902, Colonia Aurelia Cibalae, *Vjesnik Hrvatskog arheološkog društva*, NS sv. VI, 117–166.
- Bulat, M. 1987, Nalazi terra sigillate na donjogradskom pristaništu u Osijeku 1961. godine, *Osječki zbornik*, XVIII–XIX, 37–76.
- Cambi, N. 1989, Anfore romane in Dalmazia, Amphores romaines et histroia économique: dix ans de recherché, *Actes du colloque de Sienne (22–24 mai 1986.)*, École française de Rome, Rome, 311–337.
- Certissia 1998, Dukat, Z., Makjanić, R., Migotti, B., *Accede ad Certissiam, Antički i ranokršćanski horizont, arheološkog nalazišta Štrbinci kod Đakova*, Zagreb.
- Certissia 1998., Dukat Z., Makjanić R., Migotti B., Katalog, in: *Accede ad Cerissiam, Antički i ranokršćanski horizont arheološkog nalazišta Štrbinci kod Đakova*, Zagreb.
- Chiosi, E. 1996, Cuma: una produzione de ceramica a vernice rossa interna, in: *Les Céramiques communes de Campanie et de Narbonnaise, la vaisselle de cuisine et de table, (Ier s. av. J.-C.–II e s. ap. J.-C.)*, Collection du Centre Jean Bérard 14, Naples, 225–233.
- Cipriano, S. 1996, Benevento. Il quartiere ceramico di Cellarulo: prime osservazioni sulla tipologia ceramica, in: *Les céramiques communes de Campanie et de Narbonnaise (Ier s. av. J.-C.–II e s. ap. J.-C.)*, La vaisselle de cuisine et de table, Actes de Journées d'étude, Naples, 201–223.
- Cipriano, S., Sandrini, G. M. 1998, La villa suburbana e gli impianti produttivi lungo il Sioncello ad Altinum, *Quaderni di arheologia del Veneto*, XIV, 125–139.
- Clauss, M. 2001, *The Roman Cult of Mithras*, New York, 2001.
- Conspectus 1990, *Conspectus formarum terrae sigillatae Italico modo Confecate*, in: *Materialen zur römisch-germanischen Keramik*, 10, Bonn.
- Csapláros, C., Hinker, C., Lamm, S. 2012, Typologische Serie zu Dreifusschüsse in aus dem Stadtgebiet von Flavia Solva, *Fia tal Római Koros Kutatók II, Konferenciak ötete*, Győr, 235–245.
- Curle, J. 1911, *A Roman Frontier Post and its People, The Fort of Newstead in the Parish of Melrose*, Glasgow.
- Cvjetičanin T. 1995, Late Roman Glazed Pottery from Iron Gate Region (Dacia Ripensis), *Alba Regia, XXV, Rei Cretariae Romanae Favtorvm, Acta*, XXXIV, Székesfehérvár, 27–32.



- Cvjetičanin, T. 2003, Basic Attributes of the Late Roman Glazed Pottery from Central and Southern Serbia, in: *Römanisch-Jugoslavische Kommission für die Erforschung der Region des Eisernen Tores, zwischen 275–602 n. Chr., Kolloquium in Drobeta Turnu Severin 2001, Archäologische Abteilung V, Römantisches Institut für Thrakologie, Bucuresti*, 93–108.
- Cvjetičanin, T. 2006, *Kasnoantička gledišana keramika*, Beograd.
- Cvjetičanin, T. 2010, *Roman pottery in Moesia Superior*, Beograd.
- Czys, W. 2003, *Heldenbergen in der Wetterau, Feldlager, Kastell, Vicus, Limesforschungen 27*, Mainz am Rhein.
- Dautova-Ruževljan, V., Brukner, O. 1992, *Gomolava-rimski period*, Novi Sad.
- Déchelette, J. 1904, *Les vases céramique ornés de la Gaule Romaine*, Paris, 1904.
- Di Giovanni, V. 1996, Produzione e consumo di ceramica da cucina nella Campania romana (II a.C.–II d.C.), in: *Les céramiques communes de Campanie et de Narbonnaise (Ier s. av. J.-C.–IIe s. ap. J.-C.), La vaisselle de cuisine et de table, Actes de Journées d'étude*, Naples, 65–119.
- Dimitrijević, S. 1966, Rezultati arheoloških iskopavanja na području vinkovačkog muzeja od 1957. do 1965. god., in: *20 godina muzeja Vinkovci*, Vinkovci, 35–99.
- Dimitrijević, S. 1979, Arheološka topografija i izbor arheoloških nalaza s vinkovačkog tla, in: *Corolla memoriae Iosepho Brunšmid dicata*, Vinkovci, 133–200.
- Dimitrova-Milčeva A, 1992, Die italische sigillata un dünwandige grbrauschkeramik von Moesia Inferior, *Rei cretariae Romanae fautorum, Acta*, XXXI/XXXII, Como, 1992, 479–496.
- Dizdar, M. 2001, *Latenska naselja na vinkovačkom području*, Zagreb.
- Dizdar, M., Radman Livaja, I. 2004, Nalaz naoružanja iz Vrtne ulice u Vinkovcima kao prilog poznavanju rane romanizacije istočne Slavonije, *Prilozi Instituta za arheologiju*, 21, 37–53.
- Dizdar, M., Šošarić R., Jelinić K. 2003 Ranorimski grob iz Iloka kao prilog poznavanju romanizacije zapadnog Srijema, *Prilozi Instituta za arheologiju*, 20, 57–77.
- Dragendorff, H. 1895/96, Terra sigillata, *Bonner Jahrbuch*, 96/97, 18–155.
- Drenje 1987 (grupa autora) *Drenje, Rezultati istraživanja 1980 – 1985*, Brdovec.
- Dugonjić P. 2010, Rezultati rekognosciranja podzemskih pozicija na području Kvarnera 2008. i 2009. godine, *Izdanja Hrvatskog arheološkog društva*, 26, Zagreb, 211–225.
- Eke, I., Horváth, L. 2006, Late Roman cemeteries at Nagykanizsa, in: *Archaeological Investigations in Hungary 2005*, Budapest, 73–86.
- Fehér, B., Magyar-Hárshegyi, P. 2014, Festett feliratos amphora töredéke Aquincumból, *Studia Epigraphica Pannonica*, 6, 39–44.
- Fidanowski, S. 1990, *Rimska keramika iz Ulpijane*, Beograd 1990.
- Filipović, S. 1997, Rimljani, u: *Kelti i Rimljani*, Osijek, 52–104.
- Filipović, S., Crnković, M. 2014, Barbotinska dekoracija na keramičkim tankih stijenci s istraživanja u Mursi (Vojarna 2008.–2013.), *Prilozi Instituta za arheologiju*, 31, 101–122.
- Freed, J. 2000, Adoption of the Koan Amphora to the Production of "Dressel 2–4" Amphoras in Italy and Northeastern Spain, *Rei Cretariae Romanae Favtorvm, Acta*, XXXVI, Abingdon, 459–466.
- Gabler D. 1979, Die Sigillaten in westpannonischen Raum, *Mitteilungen der Österreichischen Arbeitsgemeinschaft*, 29, 23–56.
- Gabler D., Hárshhegyi P., Lassányi G., Vámos P., 2009, Eastern Mediterranean import and its influence on local pottery in Aquincum, *Acta Archaeologica Academiae Scientiarum Hungaricae* 60, 51–72.
- Gabler, D. 1976, Die Sigillaten vom Gebiete der Hercules-Villa in Aquincum, *Acta Archeologica Academiae Scientiarum Hungaricae*, 28, 3–77.
- Gabler, D. 1982, Aspects of the development of Late Iron Age settlements in Transdanubia into the Roman period (evidence based upon the excavations at Szakály in Southern Hungary), in: *Studies in the Iron Age of Hungary, BAR International series*, 144, 57–128.
- Gabler, D. 1986, Terra Sigillata im Töpferviertel von Poetovio, *Arheološki Vestnik* 37, 129–168.
- Gabler, D. 1989, Die Sigillaten von Salla (Zalalövö) (Grabungen 1982–1983), *Acta Archeologica Academiae Scientiarum Hungaricae*, 41, 435–475.
- Gabler, D. 2002, *Savariai városház építési ideje a terra sigillaták tükrében*, Die Stadtmauer von Savaria, *Savaria*, 61–132.
- Gabler, D., Ottmányi, K. 1990, Késő római házak Szakályban, *Archaeologiai Értesítő*, 117, 161–188.
- Gassner, V. 1992, Feinware in Carnuntum, Import und lokale Produktion, *Rei cretariae Romanae fautorum, Acta*, XXXI/XXXII, Como, 445–463.
- Gregl, Z. 1989, *Rimskodobna nekropola Zagreb–Stenjevec*, Arheološki muzej Zagreb, Zagreb.
- Gregl, Z. 1997, *Rimske nekropole sjeverne Hrvatske*, Arheološki muzej Zagreb, Zagreb.
- Gregl, Z. 2009, O importu panonske keramike ukrašavane pečatima u Dalmaciji, in: *Jurišičev Zbornik, Zbornik radova u znak sjećanja na Mariju Jurišića*, Zagreb.
- Gugl, C., Kastler, R. 2007, *Legionslager Carnuntum, Ausgrabungen 1968–1997*, Wien 2007.
- Haraša, I. 2007, Krvavići-Boškina, Keramički nalazi-rana antika, in: *Zaštitna arheologija na magistralnom plinovodu Pula–Karlovac*, Zagreb, 104–113.
- Hárshegyi, P. 2008, Roman Amphorae from the East along the Ripa Pannonica, *Rei Cretariae Romanae Favtorvm, Acta*, XL, Bonn, 173–178.
- Hayes, J. W. 1984, *Greek and Italian Black-Gloss Wares and Related Wares in the Royal Ontario Museum*, Toronto.
- Hayes, J. W. 1997, *Handbook of Mediterranean Pottery*, London.
- Hayes, J. W. 2000, From Rome to Beirut and Beyond: Asia Minor and Eastern Mediterranean Trade Connections, *Rei Cretariae Romanae Favtorum, Acta*, XXXVI, 285–297.
- Hayes, J. W. 2009, Castelporziano Excavations at the Imperial Vicus 1985–7 and 1996–8 Trenches S and SA: pottery finds and lamps, *Arts and Humanities Research Council*, London, 1–35.
- Hilgers, W. 1969, *Lateinsche Gefäßnamen, Bezeichnungen, Funktion, und Form Römischer Gefäße nach den antiken Schriftquellen*, Düsseldorf.
- Hofiler, V. 1915 /1919, Spomenici rimskog lončarstva u Vinkovcima, *Vjesnik za arheologiju i historiju Dalmatinsku*, NS sv. VII, 186–195.
- Iskra-Janošić, I. 1988, *Terra sigillata iz Vinkovaca*, Vinkovci.
- Iskra-Janošić, I. 1993, Keramičke radionice u urbanoj strukturi Cibala, *Izdanja Hrvatskog arheološkog društva*, 16, Zagreb, 193–201.
- Iskra-Janošić, I. 1994, Vinkovci–Zaštitno istraživanje u zgradi Muzeja, *Obavijesti Hrvatskog arheološkog društva*, 2/1994, Zagreb, 58–60.
- Iskra-Janošić, I. 1995, Zaštitna arheološka istraživanja u 1994. godini, *Godišnjak Ogranka Matice hrvatske Vinkovci*, 12, Vinkovci.
- Iskra-Janošić, I. 1996, Istočno keramičarsko središte u svijetlu novih nalaza, *Arheološki radovi i rasprave*, 12, 141–149.
- Iskra-Janošić, I. 1999, Rimsko razdoblje, *Vinkovci u svijetlu arheolo-*



- gije, Vinkovci, 51–63; 123–150.
- Iskra-Janošić, I. 2000, Zaštitno iskopavanje u Vinkovcima–Duga ulica 40, *Obavijesti Hrvatskog arheološkog društva*, 2/2000, Zagreb, 60–63.
- Iskra-Janošić, I. 2001, *Urbanizacija Cibala i razvoj keramičarskih središta*, Vinkovci.
- Iskra-Janošić, I. 2004, Colonia Aurelia Cibalae, Entwicklung der Stadt, *Situla*, 42, Ljubljana, 169–195.
- Iskra-Janošić, I. 2005, Vinkovci–zaštićena arheološka zona grada, *Hrvatski arheološki godišnjak*, 1/2004, 30.
- Istenić, J. 1999, Poetovio, *Zahodna grobišča I*, Katalogi in monografije, 32, Ljubljana.
- Jelinčić, K. 2003, Rimska keramika iz Iloka, *Prilozi Instituta za arheologiju*, 20, 79–88.
- Jelinčić Vučković, K. 2015, *Rimsko selo u provinciji gornjoj Panoniji: Virovitica Kiškorija-jug*, Monographiae Instituti Archaeologici, 7, Zagreb.
- Jeschek G. 2000, *Die grautonige Keramik aus dem römischen Vicus von Gleisdorf*, Wien.
- Jurišić, M. 2000, *Ancient Shipwrecks of the Adriatic, Maritime transport during the first and second centuries AD*, BAR International Series, 828, Oxford.
- Kelemen, M. H. 1987, Roman Amphorae in Pannonia, North Italian Amphorae, *Acta Archeologica Academiae Scientiarum Hungaricae*, 39, 3–45.
- Kelemen, M. H. 1988, Roman Amphorae in Pannonia II, Italian Amphorae II, *Acta Archeologica Academiae Scientiarum Hungaricae*, 40, 111–150.
- Kelemen, M. H. 1990, Roman Amphorae in Pannonia III, *Acta Archeologica Academiae Scientiarum Hungaricae*, 42, 148–193.
- Kellner, H. 1993, Zur Sigillata–Töpferei von Westerndorf V, Ware mit dem Eierstab Hefner 120.
- Kiss, K. 1938, Die chronologische Reihenfolge der Fabrikate des Töpfers Pacatus von Aquincum, *Laureae Aquincenses* 1, 212–228.
- Košćević, R., Makjanić, R., 1986/1987, Antički tumuli kod Velike Gorice i nova opažanja o panonskoj radionici glazirane keramike, *Prilozi Instituta za arheologiju*, 3–4, 25–70.
- Krznarić Škrivanko, M. 2006, Vinkovci–Ulica M. Gupca 73, *Hrvatski arheološki godišnjak* 2/2005, 34–35.
- Kujundžić, Z. 1982, *Poetovijske nekropole*, Katalogi in monografije 20, Ljubljana.
- Leksikon ikonografije 1990, *Leksikon ikonografije, simbolike i liturgike zapadnog kršćanstva*, Zagreb.
- Leleković, T. 2007a, *Reljefna terra sigillata s područja grada Vinkovaca*, Zagreb, (magistarski rad).
- Leleković, T. 2007b, Reljefna terra sigillata iz Westerndorfa s područja Cibala (Vinkovci, istočna Hrvatska), *Arheološki radovi i rasprave*, 15, 43–77.
- Leleković, T. 2008, Relief terra sigillata from Cibalae (Vinkovci, North–eastern Croatia), *Rei cretariae Romanae fautorum, Acta*, XL, 179–184.
- Makjanić, R. 1989, *Terra sigillata u sjeverozapadnoj Hrvatskoj*, Zagreb, (tipkopsis).
- Makjanić, R. 1995, Terra Sigillata, In: *Siscia, Pannonia Superior: Finds and Metalwork Production, Terra Sigillata*, BAR International series 621, Oxford, 43–83.
- Makjanić, R. 1996, Sisak–terra sigillata, iskopavanja 1990. *Opuscula archaeologica*, 20, 91–118.
- Marion, Y., Starac, A. 2001, Les amphores, in: *Loron (Croatie) Un grand centre de production d'amphores à huile Istriennes (I–IV S. P. C.)*, Bordeaux, 97–125.
- Matijašić, R. 2001, Les amphores, in: *Loron (Croatie) Un grand centre de production d'amphores à huile Istriennes (I–IV S. P. C.)*, Bordeaux, 19–24.
- Mayet, F. 1975, *Les ceramiques a parois fines dans la peninsule Iberique*, Paris.
- Mezquíríz, M. A. 1985, Terra sigillata ispanica, in: *Atlante delle forme ceramiche, vol 2. 2 Ceramica Fine Romana nel Bacino Mediterraneo (Tardo helenismo e primo impero)*, *Enciclopedia dell'Arte Antica, Classica e orinetale*, Roma, 231–358.
- Mihailescu–Bîrliba, V. 1996, Turibula: concerning the origin and the utilization of a pottery category from the lower Danube, *Rei cretariae Romanae fautorum, Acta*, XXXIII, 97–101.
- Mikl–Curk, I. 1979, Terra sigillata iz emonskih grobišč, *Arheološki Vestnik*, 30, 339–371.
- Mikl–Curk, I. 1987, *Rimska lončena posoda na Slovenskem*, Ljubljana.
- Miletić Čakširan, I. 2015, Keramika tankih stijenki s lokaliteta Sv. Kvirin u Sisku, *Opuscula archaeologica*, 37/38–2013/2014, 111–160.
- Montana, G., Mommsen, H., Iliopoulos, I., Schwedt, A., Denaro, M. 2003, The Petrography and chemistry of thin–walled ware from an Hellenistic–Roman site at Segesta (Sicily), *Archaeometry*, 45 (3), 375–389.
- Nagy, A. 2014, Forging Samian ware in the Pannonian way: the case of Stamped Pottery, *Rei Cretariae Romanae Fautorvm, Acta*, XLIII, Bonn, 119–127.
- Nemeth–Ehrlich, D. 1994, Andautonija–rimsko urbano središte, in: *Zagreb prije Zagreba* Zagreb, 39–40; 121–122.
- Nikolić–Đorđević, S. 2000, Antička keramika Singidunuma, *Singidunum*, 2, 11–245.
- Nuber, H. U. 1969–1970, Ein Siebgefäß aus Heddernheim, *Rei Cretariae Romanae Favtorvm, Acta*, XI/XII, 70–75.
- Oswald, F., Pryce, T. D. 1966, *An Introduction to the Study of Terra Sigillata*, London (1920).
- Ottmányi, K. 2005, Die spätlaténezeitlich–römische Siedlung von Budaörs, *Acta Archeologica Academiae Scientiarum Hungaricae*, 56, 1–3, 67–132.
- Ottományi, K. 1996, Eine Töpferwerkstatt der spätrömischen Keramik mit Glättverzierung in Pilismarót–Malompatak, *Acta Archeologica Academiae Scientiarum Hungaricae*, 48, 71–133.
- Ottományi, K. 2015, *A Visegrád–Gizellamajorban feltárt késő római kiserőd keltezése a kerámia anyag alapján (déli épületszárnny)*, Archaeologia–Altum Castrum Online, Visegrád.
- Ožanić, I. 1998, Gradina Osječenica–antičko razdoblje, *Opuscula Archaeologica* 22, Zagreb, 27–80.
- Ožanić, I. 2003, Rezultati sustavnih i zaštitnih arheoloških istraživanja arheološkog odjela Gradskog muzeja Vinkovci u 2003. godini, *Godišnjak ogranka Matice hrvatske Vinkovci*, 21 (2003); 177–192.
- Ožanić, I. 2004a, *Tipologija rimske keramike iz Vinkovaca*, Zagreb, (magistarski rad).
- Ožanić, I. 2004b, Dvije rimske posude s rešetkom, *Opuscula Archaeologica*, 28, 177–186.
- Ožanić, I. 2004c, *Olivijina cibalitanska kuharica: recepti rimskih autora prilagođeni 21. stoljeću*, Vinkovci, 2004.
- Ožanić, I. 2005, Tipovi amfora iz Cibala, *Vjesnik za arheologiju i povijest dalmatinsku*, 98, 133–149.
- Ožanić Roguljić, I. 2006, Posude s ručkom iznad otvora, *Histria antiqua*, 14, 217–223.
- Ožanić Roguljić, I. 2008, Roman Coarse Pottery from Cibalae: a Typology, *Rei Cretariae Romanae Fautorum, Acta*, XL, 185–191.
- Ožanić Roguljić, I. 2009, Rimski nalazi s lokaliteta Liskovac–Južna obilaznica Vinkovaca, *Prilozi Instituta za arheologiju*, 26, Zagreb, 79–142.



- Ožanić Roguljić, I. 2010, De caseo faciendo, *Prilozi Instituta za arheologiju*, 27, Zagreb, 171–176.
- Ožanić Roguljić, I. 2014, Posude s perforiranom rešetkom iz Crikvenice, in: *Rimske keramičarske i staklarske radionice, Proizvodnja i trgovina na jadranskom prostoru, Zbornik II. Međunarodnog arheološkog kolokvija, Crikvenica, 28.–29. listopada 2008.*, Crikvenica, 279–286.
- Pahić, S. 1979, Nekaj podatkov o grobi hižni lončenini z najdišč ob južnem Pohorju, *Arheološki Vestnik*, 30, 389–425.
- Pahić, S. 1980, Prvi podatki o grobi hišni lončenini z Brinjevc gore, *Arheološki Vestnik*, 31, Ljubljana, 89–112.
- Panella, C., 1989, Le anfore Italiche del II secolo D.C, in: *Amphores Romaines et Historie économique: un decennio di ricerche, Atti del colloquio di Siena (22–24 maggio 1986)*, Collection de L'École Française de Rome, Roma, 139–178.
- Pavić, I. 2004, Zum Formenspektrum der pannonischen Glanztonkeramik von Wien 1, Michaelerplatz–Grabungen 1990/91, *Fundort Wien 7, Berichte zur Archäologie*, Beč, 118–167.
- Peacock, D. P. S., Williams, D. F. 1986, *Amforae and the Roman economy*, London–New York.
- Peña, J. T. 2007, *Roman Pottery in Archaeological Record*, Cambridge.
- Petrović, P. P. 2014, Tradicijsko lončarstvo u Velom lžu, *Rimske keramičarske i staklarske radionice, Proizvodnja i trgovina na jadranskom prostoru, Zbornik II. Međunarodnog arheološkog kolokvija, Crikvenica, 28.–29. listopada 2008.*, Crikvenica, 79–83.
- Petznek, B. 1997, Römerzeitliche Gebrauchskeramik aus Carnuntum, *Carnuntum Jahrbuch, Zeitschrift für Archäologie und Kulturgeschichte des Donauraumes–Wien*, 167–320.
- Petznek, B. 1999, Römerzeitliche Gebrauchskeramik aus Carnuntum, Ausgrabungen des Bundesdenkmalamtes 1971 und 1972, Teil 3, *Carnuntum Jahrbuch (2000. Zeitschrift für Archäologie und Kulturgeschichte des Donauraumes*, Wien, 193–323.
- Petznek, B., Radbauer, S. 2008, Römische Nachttöpfe aus der Zivilstadt von Carnuntum–Ein Fundensemble von der sog. Weststraße mit einem Beitrag von SAUER, R.: *Carnuntum Jahrbuch, Zeitschrift für Archäologie und Kulturgeschichte des Donauraumes*, Wien, 51–90.
- Plesničar-Gec Lj. 1971, Kronološka determinacija keramike tankih sten s severnega grobišča Emone, *Materijali*, VIII, Zenica, 115–124.
- Plesničar-Gec, Lj. 1972, *Severno emonsko grobišče*, Katalogi in monografije, 8, Ljubljana.
- Plesničar-Gec, Lj. 1977, *Keramika emonskih nekropol*, Katalogi in monografije, 20, Ljubljana.
- Plesničar-Gec, Lj. 1990, The production of thin-walled pottery at Poetovio: New evidence, *Rei Cretariae Romanae Favtorvm, Acta*, XXVII/XXVIII, In Agro Ravracense, 149–154.
- Plesničar-Gec, Lj., Kuhar, B. 1996, *Emona in rimska kuhinja: Apicijevi recepti za današnje rabo*. Ljubljana
- Póczy, K. 1956, *Der Eifluss der spätitalische Sigillata Werkstätten auf die Pannonischen Prunkgefäßen*, *Acta Archeologica Academiae Scientiarum Hungaricae*, 11, Budapest.
- Radbauer, S., Petznek, B. 2010, Römische Nachttöpfe aus den Donauprovinzen, *Carnuntum Jahrbuch, Zeitschrift für Archäologie und Kulturgeschichte des Donauraumes*, Beč, 51–91.
- Raičković, A. 2007, *Keramičke posude iz zanatskog centra iz Viminacijuma*, Arheologija i pridodne nauke, Posebna izdanja 3, Beograd.
- Randić, M. 1999, Svi lički lončari, *Etnološka tribina*, 22/29, 11–23.
- Rapan Papeša, A. 2006, Vinkovci–Ulica S. Radića 19, *Hrvatski arheološki godišnjak*, 2/2005, 35–36.
- Ricci, A. 1985, *Ceramica a Piretti Sottili*, in *Enciclopedia dell'arte antica u Atlante delle forme ceramiche, vol.2. Ceramica Fine Romana nel Bacino Mediterraneo (Tardo Helenismo e primo impero)*, *Enciclopedia dell'Arte Antica, Classica e Orientale*, Roma, 231–358.
- Ricken, H., Fisher, Ch. 1963, *Die Bilderschüsseln der Töpfer von Rhein-zabern, Bonn*.
- Robinson, H. S. 1959, *Pottery of the Roman World, Agora, vol 5, New Jersey*.
- Roksandić, D. 2012, Germanska naseobinska keramika u kasnorimskom sloju Cibala, *Acta Musei Cibalensis*, 5, 133–158.
- Roksandić, D. 2014, Tehnike ukrašavanja kasnorimske keramike na nekoliko primjera iz Vinkovaca in: *Rimske keramičarske i staklarske radionice, Proizvodnja i trgovina na jadranskom prostoru Zbornik II. međunarodnog arheološkog kolokvija Crikvenica, 28.–29. listopada 2011.*, Crikvenica, 65–70.
- Roksandić, D. 2015, *Keramičko posuđe kao pokazatelj života u kasnoantičkim Cibalama*,
- Romanović, D., Gluščević, S. 2014, Amfore ravnog dna iz slojeva antičke luke u Zatonu kod Zadra, *Diadora*, 28, 141–190.
- Roth-Rubi, K. 1979, *Untersuchungen an den Krügen von Avenches, Rei cretariae Romanae fautores*, *Acta Supplementa*, Band 3, 1979.
- Rudnick, B. 2001, *Die römischen Töpfereien von Haltern, Münster*.
- Ruprechtsberger, E. M. 1980, *Terra sigillata aus dem Ennsrer Museum. II. Kerbschnitt- und Barbotinesigillata, Unverzierte Sigillata–Töpferstempel und Ritzungsschriften*, Linz.
- Sauer, R. 2005, Ergebnisse der mineralogisch–petrographischen Analysen von ausgewählten römischen Amphorenproben aus Wien in: F. Krinzinger (Hrsg.), *Vindobona, Beiträge zu ausgewählten Keramikgattungen in ihrem topographischen Kontext*, *Archäologische Forschungen*, 12, Wien 109–142.
- Schindler–Kaudelka, E. 1975, *Die dünwandige Gebrauchskeramik von Magdalensberg, Klagenfurt*.
- Schörgendorfer, A. 1942, *Die römerzeitliche Keramik der Ostalpländern, Brünn–München–Wien*.
- Starac, A. 1997, Napomene o amforama Dressel 6B, *Izdanja Hrvatskog arheološkog društva*, 18, Zagreb, 143–161.
- Starac, A. 2000, Pula–Herkulova vrata 1997–1998., sitni nalazi, *Histria Archaeologica*, 29/1998, 4–102.
- Starac, A. 2006, Promet amforama prema nalazima u Rovinjskoj podmorju, *Histria archaeologica*, 37, 85–116.
- Stoppioni, M. L. 1993, *Con la Terra e con il Fuoco Fornaci romane del Riminese*, Rimini.
- Swan, V. 2009, *Ethnicity, Conquest, and Recruitment: Two Case Studies from the Northern Military Provinces*, *Journal of Roman Archaeology, Supplementary Series*, 32, Portsmouth, Rhode Island.
- Šaranović–Svetek, V. 1971, Terra sigillata s pečatima u arheološkoj zbirci vinkovačkog muzeja, *Starinar*, XXII, 168–178.
- Šaranović–Svetek, V. 1981, Ranocarska lončarska radionica u Cibalama, *Starinar*, XXXI /1980, 17–33.
- Šimić–Kanaet, Z. 2003, *Keramika, Tilurium I Istraživanje 1997.–2001.*, Zagreb, 109–187.
- Tchernia, A. 1986, *Le vin de l'Italie Romaine, Essai d'histoire Économique d'après les Ampores*, Rome.
- Todorović, J. 1971, Keramička proizvodnja Skordiska u doba rimske dominacije, *Materijali*, VIII, Zenica, 125–134.
- Todorović, J. 1974, *Skordisci*, Novi Sad–Beograd.
- Toniolo, A. 1991, *Le anfore di Altino*, *Archeologia Veneta*, 14, Padova.
- Topić, M. 2003, Stolno posuđe i glinene svjetiljke iz Augusteuma Narone, *Vjesnik za arheologiju i historiju Dalmatinsku*, 95,



- 183–344.
- Topić, M. 2004, Posuđe za svkodnevnu upotrebu grublje izradbe, amfore, terakote i kultne posude iz Augusteuma Narone, *Vjesnik za arheologiju i historiju Dalmatinsku*, 96, 303–515.
- Tyers, P. 1999, *Roman Pottery in Britain*, London & New York.
- Vago, E. B. 1977, Die oberitalisch–padanische auflagen–Sigillata in Transdanubien, *Acta Archeologica Academiae Scientiarum Hungaricae*, 29, Budapest, 77–124.
- Vernhet, A. 1986, L'essor des ateliers entre 30 et 120 ap.J.–C, in: C. Bémont, J.-P. Jacob (éd.), *La terre sigillée gallo-romaine, Lieux de production du Haut Empire: implantations, produits, relations*, Documents d'Archéologie Française, 6, Paris, 39–41.
- Veronese, F., Vignoni, A., Annibaletto, M., Riccobono, D. 2006, Terre sigillatae da Iulia Concordia: un progetto per la schedatura analitica dei ritrovamenti attraverso database, in: *Territorio e produzioni ceramiche: paesaggi, economia e società in età romana, Atti del Convegno internazionale, Instrumenta 2*, Pisa, 263–267.
- Vičić, B. 1993, Zgdonjerimsko naselje pod Grajskim gričem v Ljubljani, Gornji trg 15, *Arheološki Vestnik*, 44, 153–201.
- Vičić, B. 1994, Zgdonjerimsko naselje pod Grajskim gričem v Ljubljani, Gornji trg 15, *Arheološki Vestnik*, 45, 25–80.
- Vidošević, I. 2003, Rimska keramika s lokaliteta Starčevićeve ulice 37 u Sisku, *Godišnjak gradskog muzeja Sisak*, III–IV, 11–74.
- Vidrih Perko, V. 1999, A Survey of Recent Research on Roman Amphorae, Trade & Diet in the North Adriatic and its Hinterland, in: *Life of the Avarage Roman*, Minesota, 1–21.
- Vidrih Perko, V. 2000, Amfore v Sloveniji, *Annales, Series Historia et Sociologia*, 10, 2, 421–456.
- Vidrih Perko, V. 2004, Oljka in olje v antiki, *Columella, De re rustica*, 5.8.1: olea quae prima omnium arborum est, *Annales, Series Historia et Sociologia*, 14, Koper, 243–256.
- Vikić-Belančić, B. 1962/1963, Neka obilježja ranocarske keramike u jugozapadnoj Panoniji, *Starinar*, NS 13–14, Beograd, 98–110.
- Vikić-Belančić, B. 1967, Rimska keramička proizvodnja na području Save i Drave od I–IV st. s osobitim obzirom na proizvodnju glinenih svjetiljki, (tipokopis), Zagreb, 1967.
- Vikić-Belančić, B. 1968, Keramika i njen udio u trgovinskom prometu južne Panonije u rimsko carsko doba, *Arheološki Vestnik*, 19, 509–533.
- Vikić-Belančić, B. 1970a, Istraživanja u Vinkovcima 1966. godine, *Vjesnik Arheološkog muzeja u Zagrebu*, 3. ser. sv. IV, 159–175.
- Vikić-Belančić, B. 1970b, Beitrag zur problematik der keramischen Werksätten in Südpannonien in der römischen Kaiserzeit, *Archaeologia jugoslavica*, 11, 29–44.
- Vikić-Belančić, B. 1979, Keramika grublje fature u južnoj Panoniji s osobitim obzirom na urne i lonce, *Arheološki Vestnik*, 26, 25–45.
- Vinkovci 1999, Dizdar, M., Iskra-Janošić, I., Krznarić Škrivanko, M., *Vinkovci u svijetlu arheologije*, (katalog izložbe), Vinkovci.
- Vulić, H. 2009, Vinkovci-Ulica bana Josipa Jelačića 11, *Hrvatski arheološki godišnjak*, 5/2008, 100–101.
- Webster, P. 1987, *Roman Samian ware : background notes*, Depart. of Extra-Mural Studies Univ. College, Cardiff
- Wiewegh, Z. 2001, Rimska keramika iz Siska s lokaliteta "Kovnica", *Opuscula Archaeologica*, 25, 89–149.
- Wiewegh, Z. 2003, *Jugoistočna nekropola Siscije*, Sisak.
- Zabehlicky-Scheffenecker, S. 1985, Töpfe mit gelochtem ein-satz vom Magdalenberg, *Pro Arte Antiqua, Festschrift für Hedwig Kenner*, Sonderschriften des ÖAI, 18, Band 2, Wien–Berlin, 361–370.
- Zabehlicky-Scheffenecker, S. 1988, Einige Bemerkungen zur Verbreitung italischer Keramik (besonders Terra sigillata) in Jugoslawien, in: *Gomolava, simpozijum*, Ruma, Novi Sad, 227–249.
- Zabehlicky-Scheffenecker, S. 1997, Dreifußschüsseln mit Töpfermarken vom Magdalensberg, *Rei Cretariae Romanae Favtorvm, Acta*, XXXV, 127–132.
- Zabehlicky-Scheffenecker, S., Kandler, M. 1979, *Burnum I, Erster Bericht über die Kleinfunde der Grabungen 1973 und 1974 auf dem Forum*, Wien.
- Žižek, I. 2004, Katalog predmetov, in: *Rimljani, steklo, glina, kamen*, Celje–Maribor–Ptuj, 124–147.

